

LES IMMANQUABLES

VALABLE JUSQU'AU 31 AOÛT 2023

Courants faibles et VDI

Tout le matériel électrique



Membre de



Découvrez
votre catalogue
en ligne et
demandez
vos devis !



Courant faible pour des flux plus forts.



Vous le savez, la mise en place du courant faible et des réseaux Voix Données Images assurant les moyens de télécommunication pour la téléphonie, la télévision, la vidéo, etc. sont présents partout dans les bâtiments tertiaires mais également chez les particuliers.

Alors, câbles, gaines, commutateurs, prises Ethernet, paraboles, interrupteurs... Assurez le lien pour tout équipement et offrez à vos clients plus de confort, mais aussi plus de performance et d'efficacité énergétique. Sans oublier les économies.

Et à prix SOCODA ! N'oubliez pas, faites-vous livrer directement sur vos chantiers.



CARILLON VIDÉO SANS FIL - DECT- PORTÉE 100M

Portier alimenté par pile avec 2 ans d'autonomie. Carillon vidéo sans fils est économique. Technologie DECT portée 100 m en champ libre (regarder tableau de portée suivant matériaux à traverser); sécurité renforcée vidéo et audio. Image en couleurs haute résolution avec fonction zoom. Mémoire d'images permet de savoir qui est venu vous rendre visite carillon vidéo (100 photos des visiteurs). Installation rapide et sans câblage, sans fil, mémoire d'images, idéal rénovation. Angle de vision : 110° en plein écran.

Réf. 130700



KIT PORTIER ÉCRAN 7" - PLATINE DE RUE EN SAILLIE

Kit Interphone Vidéo Aiphone JOS1V - Écran 7" (env 18 cm) - Platine de rue en saillie. Écran LCD couleur 7". Extra plat : 2 cm d'épaisseur. Installation 2 fils. Moniteur mains libres. Moniteur design et extra plat. Touche d'ouverture de porte. Touche de prise de parole & raccrochage OFF. Possibilité d'installer 1 poste vidéo supplémentaire JO1FD. Kit comprenant : 1 x JO1MD + 1 x JODV + 1 x PS1820D.

Réf. 130400



KIT VIDÉO PLATINE ENCASTRÉE AVEC MONITEUR ÉCRAN 7" TOUCHE SENSITIVE

Écran couleur LCD 7". Installation 2 fils; Extra plat : 2 cm d'épaisseur. Moniteur mains libres. Moniteur design et extra plat. Touche d'ouverture de porte. Touche de prise de parole & raccrochage OFF. Possibilité d'installer 1 poste vidéo supplémentaire JO1FD. Kit comprenant : 1 x JO1MD + 1 x JODVF + 1 x PS1820D.

Réf. 130401



KIT VIDÉO PLATINE SAILLIE AVEC MODULE WI-FI

Kit vidéo platine saillie avec moniteur écran 7" avec module Wi-Fi intégré. Grâce au module Wi-Fi, vous pouvez voir depuis votre Smartphone vos visiteurs. Le moniteur Wi-Fi vous permet de recevoir les appels sur votre smartphone et ouvrir le portail à distance. Écran couleur LCD 7". Installation 2 fils. Moniteur mains libres. Mémoire d'images. Possibilité de commander 2 ouvertures : pour votre portail et votre portail. Kit comprenant : 1 x JO1MDW + 1 x JODV + 1 x PS1820DM.

Réf. 130413

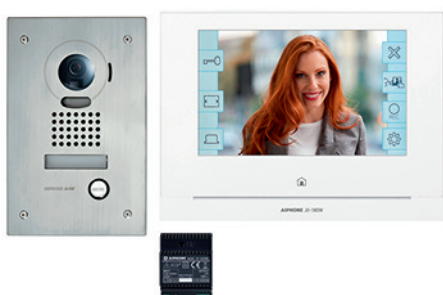

KIT VIDÉO PLATINE ENCASTRÉE AVEC MODULE WI-FI

Kit vidéo platine encastrée avec moniteur écran 7" avec module Wi-Fi intégré. Kit composé d'une façade à encastrer, d'un moniteur mains libres tactile 7" avec module wifi intégré. Il est possible d'appairer jusqu'à 8 appareils (smartphones ou tablettes). Idéal pour gérer les visiteurs et surveiller vos accès à distance. Kit comprenant : 1 x JO1MDW + 1 x JODVF + 1 x PS1820DM.

Réf. 130414



KIT INTERPHONE VIDÉO EN SAILLIE

Kit comprenant 1 moniteur intérieur vidéo JP4MED, 1 platine de rue JPDV, 1 alimentation PS2420DM.JP4MED : Ecran 7" et tactile. Capacité : 4 platines de rue caméra couleur et 8 moniteurs vidéo. Moniteur design et extra plat. Installation avec platine de rue résistante au vandalisme, saillie ou encastrée, accessibilité. Câblage RJ45 - CAT5e ou CAT6 entre poste intérieurs en étoile, en série ou mixte. JPDV : Ultra robuste. Façade en métal injecté sous haute pression. Fixation saillie. Caméra grand angle 170. Couleur avec éclairage nocturne haute performance. Eclairage du porte étiquette par LED. Touche d'appel une direction. PS2420DM : Alimentation 230 V - 24 Vcc / 2 A. Fixation par rail DIN 4 modules ou par vis.

Réf. 130318

KIT PORTIER VIDÉO ÉCRAN 7'' PLATINE ENCASTRÉE

Kit vidéo encastré comprenant : 1 platine JPDVF, 1 moniteur JP4MED & 1 alimentation PS2420D. Permet de visualiser qui sonne à votre porte depuis l'intérieur (via le moniteur placé chez vous) . Permet de surveiller l'abord de votre habitat (via la platine encastrée située dans votre rue). Ecran tactile couleur 7" . Extra plat. Capacité 4 platines de rue caméra couleur . Capacité 8 moniteurs vidéo . Communication mains libres. Mode jour / nuit . Platine encastrée ultra robuste avec façade en inox 2 mm. Eclairage LED. PS2420D : Alimentation 230 V - 24 Vcc / 2 A. Fixation par rail DIN 4 modules ou par vis.

Réf. 130319



CLAVIER CODÉ SAILLIE 100 CODES

Clavier saillie résistant au vandalisme. Utilisation extérieure et intérieure. Alimentation 12 V/24 V continu ou alternatif. 100 codes programmables par la face avant. 60 codes sur relais N°1/40 codes sur relais N°2. 2 relais (NO/NF) 1 A sous 24 Vac-dc ou 2 A sous 12 Vac-dc. Sauvegarde mémoire permanente. Réglage des temps d'ouverture de gâche. Clavier à 4, 5 ou 6 termes numériques. Touches rétro-éclairées et bip de fonctionnement. Fonction blocage du clavier. Possibilité de paramétrer le relais 2 en alarme. Commande d'ouverture de porte (horloge à prévoir). RAZ.

Réf. 120150

CLAVIER ENCASTRÉ MÉTAL INJECTÉ RÉTRO ÉCLAIRÉ 100 CODES & 2 RELAIS

Utilisation extérieure et intérieure. Alimentation 12 V / 24 V continu ou alternatif. 100 codes programmables par la face avant. 60 codes sur relais N°1 / 40 codes sur relais N°2. 2 relais (NO/NF) 1 A sous 24 Vac-dc ou 2 A sous 12 Vac-dc. Sauvegarde mémoire permanente. Réglage des temps d'ouverture de gâche. Clavier à 4, 5 ou 6 termes numériques. Touches rétro-éclairées et bip de fonctionnement. Fonction blocage du clavier. Possibilité de paramétrer le relais 2 en alarme. Commande d'ouverture de porte par la touche "0" du clavier (horloge à prévoir). RAZ.

Réf. 120151



KIT PORTIER AUDIO 2 FILS INTÉGRAL MAINS LIBRES

Kit comprenant: 1 x DA1DS + 1 x DB1MD + 1 x PT1211DR. Extensible à 4 postes intérieurs avec intercommunication. DA1DS : Platine extra-plate 22 mm. 2 fils intégral : Gâche électrique câblée directement sur portier. DB1MD: Poste audio mains libres extra plat : 2,7 cm d'épaisseur. Touche de 2ème contact sec (24 Vcc ou ca - 1,6 A NO). Touche d'appel général avec intercommunication. PT1211DR : Alimentation 230 Vac / 15 Vac. Fixation sur rail DIN 3 modules ou par vis.

Réf. 118712



**LAMPE TORCHE LED HL 1000
A RECHARGEABLE IP54 1000+200LM**

Lampe torche LED 1000 + 200 lumens, led COB en façade + led SMD en frontal, IP 54, autonomie 24 heures, fonction dimmable, batterie Li-Ion 3,7V/4,4Ah intégrée, crochet, aimants, fourni avec câble de raccordement USB.

Réf. 1175680



**CASSETTE MULTIPRISES KB 4 PRISES 10M
H05VV-F 3G1,5 *FR***

Enrouleur domestique avec 4 prises et 10m de câble H05VV-F 3G1,5, avec disjoncteur thermique. Boîtier en matière isolante moulée anti-chocs. Fabrication Française.

Réf. 1103561



**RALLONGE ÉLECTRIQUE AVEC BLOC 4 PRISES MOBILE
POWERBLOCK ET 1 FICHE DIFFÉRENTIEL**

Rallonge électrique avec Powerblock 4 prises à clapet, fiche différentielle 10mA et 1,5m de câble H07RN-F 3G1,5 (IP44), puissance maxi sous 230V~ : 3500W, crochet rabattable pour suspension du socle mobile. Fabrication Française.

Réf. 1132741



**LAMPE FRONTALE LED LUXPREMIUM SL 400 AF
AVEC DÉTECTEUR DE MOUVEMENTS 400LM IP44**

La lampe frontale LED Lux Premium SL 400 AF rechargeable de brennenstuhl en 400 lumens est dotée de LED OSRAM qui offre une excellente puissance lumineuse. LED CREE très claires, Flux lumineux : 400 lumens, 2 modes d'activation : capteur infrarouge ou manuel, 5 modes d'éclairage avant : 100% / 40% / 10% / rouge / blanc clignotant. 2 modes d'éclairage arrière : rouge, rouge clignotant. Indice de protection : IP44. Autonomie max. : 50h, Focus réglable en continu, Angle d'inclinaison réglable, boîtier léger et résistant, Batterie Li-Ion 3,7V / 2,6Ah remplaçable avec témoin de charge. 0.60m de câble de raccordement USB.

Réf. 1177310



PROJECTEUR LED MULTI BATTERY 6050 MH HYBRIDE, 6200LM, IP65

Compatibilité avec les modèles de batterie 18V rechargeables (différentes capacités en Ah) des fabricants d'outillage électrique (Power Tool) : Bosch Professional, Makita, Dewalt, Milwaukee, Metabo.

Mobilité maximale grâce à la technologie hybride : sur batterie et sur secteur - en cas de coupure de courant, l'alimentation passe automatiquement en mode batterie.

Puissance : 61,6W.

Flux lumineux : 6200lm.

Interrupteur marche/arrêt avec 4 modes d'éclairage.

Système de protection des batteries Power Tool : la batterie est protégée contre les décharges profondes, les surcharges (dus à des courants de charge élevés) et les courts-circuits.

Témoin de charge avec indication de la charge restante (recharge de la batterie sur son chargeur habituel) 5m de câble H07RN-F 2x1,0 amovible, connexion du câble verrouillable (type plug-in)

Projecteur est équipé d'un support de maintien anti-basculement, d'une lentille de protection de la LED et dispositif de protection de face anti-chocs en caoutchouc

Poignée de transport ergonomique. IP65 (si capot de protection mis en place). IK08. Classe de protection : II Montage sur trépied possible grâce aux trous prévus. Fourni avec un sac de transport pour les adaptateurs.

Réf. 1173140600



COFFRET DE COMMUNICATION GRADE 1 - 250X250MM

Coffret de communication de 4 à 10 prises.
Composé de : 4 connecteurs Grade 3, 1 panneau 10 supports keystone, 1 RAIL DIN avec DTI, Répartiteur TV 3 sorties.

Réf. **ASBNP1101**



COFFRET DE COMMUNICATION GRADE 3 - 250X250MM

Coffret de communication de 4 à 10 prises.
Conforme à la nouvelle réglementation NF C 15-100 avec ajout de la zone attenante (ref : AXIZA). Composé de : 4 connecteurs Grade 3, 1 panneau 10 supports keystone, 1 module HN, 1 RAIL DIN avec DTI et bornier de terre, 1 cordon balun F/RJ45 0,4 m.

Réf. **ASBNP1201**



COFFRET DE COMMUNICATION GRADE 3 - RJ45 CAT6A

Coffret de communication grade 3 - 375 x 250 mm (4 connecteurs RJ45 Cat6A, 1 panneau de brassage, 10 ports keystone, 1 module HNI, 1 rail DIN avec DTI, 1 cordon balun fiche F/RJ45 40 cm, 1 prise de courant 16A 2xP+T).

Réf. **ASBNP1301**



ZONE ATTENANTE 250 X 375 MM POUR COFFRET DE COMMUNICATION ASBNP1X01

Zone attenante 250 x 375 mm pour coffret de communication ASBNP1x01.

Réf. **AXIZA**



COIFFE ET PORTE POUR ZONE ATTENANTE AXIZA

Coffre et porte pour zone attenante 250x375mm.
Peut équiper les zones attenantes pour coffrets Axitronic ASBNPxx01. Type de matériaux ABS UL V0 / PC + Fibre de verre. Températures d'utilisation -20°C / +70°C. Conforme RoHS.

Réf. **AXIPORTEZA**

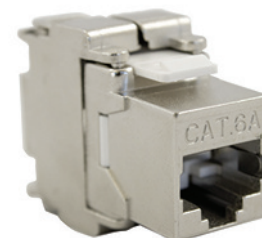

CONNECTEUR RJ45 SANS OUTIL CAT6A BLINDÉ 360°

Connecteur RJ45 blindé à 360° bénéficiant d'excellentes performances électriques qui lui assure de bonnes marges de NEXT dans le cas d'un lien Grade 3. Le peigne de câblage permet un raccordement du connecteur sans outil tout en assurant un câblage de qualité grâce à son code couleur clair et visible. Son format Keystone permet une compatibilité avec l'ensemble des coffrets de communication du marché. Conditionnement unitaire.

Réf. **AXI6AF51**

AMPLIFICATEUR D'INTÉRIEUR TERRESTRE 20DB 1 ENTRÉE / 3 SORTIES

Amplificateurs d'intérieur 20dB. Fonctions intégrées : Amplification du signal réglable, Répartiteur 3 TV, Balun (conversion d'impédance 75Ohm < > 100 Ohm), Terrestre et/ou Satellite.

Réf. **AMPRJTER3**



AMPLIFICATEUR D'INTÉRIEUR SATELLITE 20DB 1 ENTRÉE / 3 SORTIES

Amplificateurs d'intérieur 20dB. Fonctions intégrées : Amplification du signal réglable, Répartiteur 3 TV, Balun (conversion d'impédance 75Ohm < > 100 Ohm), Terrestre et/ou Satellite.

Réf. **AMPRJSAT3**





CORDON BALUN TV RJ45 VERS IEC 9.52 MÂLE

Ce cordon transmet les signaux Terrestres UHF, équipé d'une RJ45 et d'un connecteur IEC 9.52 Male. Il permet de raccorder une prise de communication RJ45 et une TV équipée d'une fiche IEC 9.52 femelle. Connecteur de type Fiche IEC male, bande passante : 5 à 862 MHz - Affaiblissement < 1,5 dB à 690 MHz, RJ45 blindé haute performance, Balun : convertisseur de genre et d'impédance, stabilisateur de diaphonie.

Réf. CORDBALRJIEC25



CORDON BALUN TV RJ45 VERS FICHE F

Ce cordon permet de transmettre la TV TNT/SAT via une prise RJ45 pour un terminal TV équipé d'une prise de type Fiche F. Connecteur de type Fiche F male, bande passante : 5 à 2150 MHz - Affaiblissement < 3 dB à 2 150 MHz, RJ45 blindé haute performance, Balun : convertisseur de genre et d'impédance, stabilisateur de diaphonie.

Réf. CORDBALRJF040



CORDON BALUN TV RJ45 VERS FICHE F

Ce cordon permet de transmettre la TV TNT/SAT via une prise RJ45 pour un terminal TV équipé d'une prise de type Fiche F. Connecteur de type Fiche F male, bande passante : 5 à 2150 MHz - Affaiblissement < 3 dB à 2 150 MHz, RJ45 blindé haute performance, Balun : convertisseur de genre et d'impédance, stabilisateur de diaphonie.

Réf. CORDBALRJF080



PLUG RJ45 SANS OUTIL CAT6A BLINDÉ 360° - GAMME LINK+

Plug RJ45 CAT6A sans outil pour câble souple et solide. Plug compact : faible largeur et faible profondeur pour offrir un bon rayon de courbure. Corps ZAMAC blindé 360° haute densité : excellente CEM. Code couleur 568 A&B et industriel. Conditionnement unitaire.

Réf. PLST6AFS

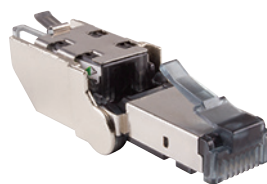

PLUG RJ45 ANGULÉ CAT6A BLINDÉ 360° À RACCORDEMENT SANS OUTIL

Plug à tête pivotante pour câble monobrin : rotation de 135° qui permet un très faible rayon de courbure. Raccordement sans outils. Performance Classe Ea. Visibilité du code couleur pour assurer un contrôle visuel lors du raccordement. Adapté à toutes les applications fixes IP situation (caméras IP, contrôle d'accès, point d'accès WIFI...). Conditionnement unitaire.

Réf. PLAG6AFS



COUPLEUR ÉTANCHE IP54 CU/FO POUR CONNECTIQUE MMC CU/FO

Le boîtier étanche COUPLMMICIP54 est idéal pour protéger vos connexions extérieures de type caméra IP, ...Le boîtier est adapté aux câbles avec un diamètre extérieur de 5 à 8mm. Le boîtier COUPLMMICIP54 dispose d'une résistance aux rayons UV en accord avec les normes UL 746C et UL94-V0. Matériau : plastique thermique à haute résistance, couleur : noir RAL 9005, dimensions : 142 mm x 38 mm x 32 mm, protection : IP54, résistance au feu : UL94-v0, résistance aux intempéries : UL 746c.

Réf. COUPLMMICIP54



EMBASE RJ45 BLINDÉ CAT.6A IP68

Connecteur RJ45 Cat6A IP68 sans outil : facilité et rapidité de câblage. Corps étanche IP68 équipé d'un joint d'étanchéité : permet le raccordement de câble à paires torsadées en environnement sévère. Peut être monté dans les boîtiers étanches I4BOXIP67xC. Excellente protection contre perturbations électromagnétiques, grâce à un blindage 360° zamac. AWG 22-26 monobrin / 24-26 multibrin.

Réf. I46AFSIP68

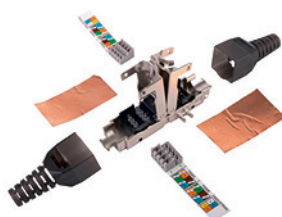

JONCTION POUR LE RACCORDEMENT DE CÂBLE LAN CAT.6A

Jonction pour liaison ethernet Cat.6A ou INDUSTRIEL. Permet la réparation rapide d'un câble souple ou rigide endommagé. Recommandé pour la réalisation de point de consolidation sur des liaisons permanentes inférieur à 75m. Conforme à toutes les normes requises pour le câblage structuré. Blindage 360° pour la résistance mécanique et la protection contre les interférences électromagnétiques.

Réf. I4JONC6A



KIT BXV 24V PORTAILS COULISSANTS JUSQU'À 600KG

Le kit 8K01MS-004 CAME comprend :

- 1 Automatisme complet BXV06AGS avec carte électronique, décodage radio incorporé, dispositif pour le contrôle du mouvement et détection d'obstacle et fins de course mécaniques pour portails coulissants jusqu'à 600 Kg (Longueur max = 18 m). Pignon module 4, gris RAL7030. SDN6
- 2 télécommandes 2 fonctions, bicanal multi-usages en 433,92 MHz TOPD4RBS
- 1 récepteur radio AF43S
- 1 jeu de cellules de sécurité, portée 10 m DIR10
- 1 feu clignotant de signalisation KLED24
- 1 support de feu pour fixation au mur KIAROS

Garantie de 3 ans.

Les avantages du moteur en 24 Volts sont : l'arrêt quasiment immédiat du moteur en cas d'obstacle en ouverture et en fermeture du portail, usage intensif. Aussi la possibilité d'ajouter 2 batteries de secours pour le fonctionnement en cas de coupure de courant.

Ref. 8K01MS-004



SYSTÈME COMPLET ARTICULÉ FAST70 EN 24V 2,3M AVEC ENCODEUR

Ensemble complet FAST en 24V pour portails battants jusqu'à 2,3 m ou 200kg par vantail. Motorisation en 24V, connectable. Cote C max = 200. Moteur avec carte de commande intégrée.

Ref. 001U1855



TOURNEVIS ÉLECTRONIQUE

INTERFACE WIFI - CAME KEY - POUR PARAMÉTRER LES AUTOMATISMES

Came Key transfère dans les installations dépourvues de passerelle CAME Connect les avantages de la connexion au Cloud CAME en mode local

- Caractéristiques :
- Hauteur : 73 mm
 - Largeur : 38 mm
 - Profondeur : 102 mm
 - Poids : 0,070 kg.

Ref. 806SA-0110



EMETTEUR BICANAL EN 433,92MHZ MULTI USAGES

Emetteur bicanal en 433,92MHz multi usages
4 096 combinaisons

Ref. 001TOP-432EE

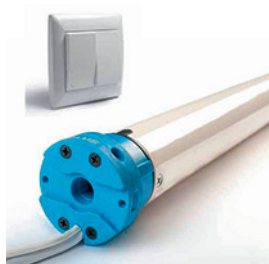

KIT MONDRIAN 5 FILAIRE 30NM POUR VOLETS ROULANTS

Composition du kit :

- 1 Moteur tubulaire radio MONDRIAN 5 230V AC
- 1 Interrupteur double à encastrer
- 1 Tube télescopique octogonale de \varnothing 60 mm
- 1 Calotte télescopique
- 1 roulement
- 3 attaches verrou anti-soulèvement
- 1 kit de visserie.

Ref. 001UY0032



KIT MONDRIAN 5 RADIO 30NM POUR VOLETS ROULANTS

Composition du kit:

- 1 Moteur tubulaire radio MONDRIAN 5 230V AC
- 1 Interrupteur double à encastrer
- 1 Tube télescopique octogonale de \varnothing 60mm
- 1 Calotte télescopique
- 1 roulement
- 3 attaches verrou anti-soulèvement
- 1 kit de visserie.

Ref. 001U-Y0033



VALISETTE DE 1000 BORNES DE CONNEXION SLIM 2 3 4 ET 5 ENTRÉES POUR FILS RIGIDES

Valisette de 1000 Bornes de connexion SLIM 2 3 4 et 5 entrées EATON pour fils rigides 0,5 à 2,5mm² 24A-450V Intensité maxi 24A - Tension maxi 450V avec présence de point de test résistance au fil incandescent 960°C.

Ref. CAP307199

VALISETTE 400 CONNECTEURS À LEVIER POUR FILS RIGIDES SEMI-RIGIDES ET SOUPLES

Valisette de 400 bornes à levier 2-3 et 5 entrées EATON pour fils souples et rigides de 0,2 à 4mm² Intensité maxi 24A - Tension maxi 450V avec présence de point de test résistance au fil incandescent 960°C corps transparent en polycarbonate.

Ref. CAP308199



KIT COMPOSÉ DE 100 BKC100 + 152M DE CÂBLETTE Ø1,5MM

Kit composé de 100 BKC100 + 152m de câblette Ø1,5mm. Les Kits Bobines vous offrent la possibilité d'adapter vos suspensions à chaque cas d'application grâce au câble disponible en bobines de 50 ou 152 m.

Ref. BKP10063



CLIPS ÉPAISSEUR 2-4MM POUR CÂBLE Ø10-11MM

Clips épaisseur 2-4mm pour câble Ø10-11mm. Les attaches type BX permettent de fixer les tubes et câbles sur les structures. Les nombreuses références permettent d'avoir la solution la mieux adaptée au type de structure et au diamètre d'application.

Référence	Épaisseur	Diamètre (mm)
BXS1011	2-4mm	pour câble Ø10-11mm
BXS1214	2-4mm	pour câble Ø12-14mm
BXS1519	2-4mm	pour câble Ø15-19mm
BXS2024	2-4mm	pour câble Ø20-24mm
BXS2530	2-4mm	pour câble Ø25-30mm
BXM1011	4-7mm	pour câble Ø10-11mm
BXM1214	4-7mm	pour câble Ø12-14mm
BXM1519	4-7mm	pour câble Ø15-19mm
BXM2024	4-7mm	pour câble Ø20-24mm
BXM2530	4-7mm	pour câble Ø25-30mm
BXL1011	8-12mm	pour câble Ø10-11mm
BXL1214	8-12mm	pour câble Ø12-14mm
BXL1519	8-12mm	pour câble Ø15-19mm
BXL2024	8-12mm	pour câble Ø20-24mm
BXL2530	8-12mm	pour câble Ø25-30mm



**BLOC AUTONOME SÉRIE PLANETE
BAES SATI CRYSTALWAY 45 ADR
CGLINE+**

Bloc autonome série PLANETE BAES SATI - Adressable & CG-LINE+. Bloc d'évacuation écologique - Bloc débrochable Flux assigné 45 lms - Livré avec tous les accessoires pour un montage mural ou plafond. Signalétique simple face.

Ref. LUM17102



**BLOC AUTONOME D'ÉVACUATION
TUBULAIRE (DIAM. 100MM)
SÉRIE PLANETE 2. 45 LMS**

Bloc autonome d'évacuation tubulaire diam. 100mm. Autonomie 1h Conso 0,6W. SATI - Adr, écologique. 100% LEDs - certifié NF. 45 lms IP66 /IP68 IK10. Batterie 10 ans. Garantie 4 +6 ans. Livré avec Pictogrammes et colliers de fixation à vis.

Ref. LUM17250



**BLOC AUTONOME D'AMBIANCE
ESTHÉTIQUE ÉCOLOGIQUE PLANETE
400 DISC ADR CGLINE+**

Bloc autonome d'ambiance esthétique écologique PLANETE -BAES SATI ADRESSABLE. Protocoles ADRESSABLE et CGLINE+. Non Permanent -100% LEDs- NF ENVIRONNEMENT - 360 lms - IP41/IK07. Garantie 4 ans + batterie dégressive 6 ans. Boitier ETA.

Ref. LUM17144



**BLOC AUTONOME D'AMBIANCE
TUBULAIRE (DIAM. 100MM)
SÉRIE PLANETE 2. 400 LMS**

Bloc autonome d'ambiance tubulaire (diam. 100mm). Autonomie 1h. Conso 0,6W. SATI, Adr, écologique. 100% LEDs - certifié NF. 400 lms - IP66 /IP68 IK10. Batterie 10 ans. Garantie 4 + 6ans. Livré avec colliers de fixation à vis.

Ref. LUM17251



**BLOC PLANETE JOUR II ADR
CGLINE+. 45 LM/1H - 8LM/5H
- 100% LEDS. IP43/IK08.**

BAES SATI ADRESSABLE - PLANETE JOUR II. Pour locaux à sommeil. Bloc bi-fonction, 45 lm/1h - 8lm/5h - 100% LEDs. IP43/IK08. NF environnement. Adressable, technologies ADR et CGLINE+. Batterie 10 ans. Garantie totale du produit 4 + 6 ans.

Ref. LUM17101



BAEH CRYSTALWAY 8 ADR CGLINE+

Bloc autonome série PLANETE. BAEH SATI - Adressable & CG-LINE+. Bloc habitation écologique - Bloc débrochable Flux assigné 8 lms.

Ref. LUM17106



BAES SATI - ULTRALED 2-45

ULTRALED 2 - BAES Dynamique - pose DUAL mur ou plafond - SATI - 45 lumens - IP43 IK07. NF ENVIRONNEMENT.

Ref. LUM16125



**ULTRALED 2 - BLOC D'AMBIANCE
SATI - 400 LUMENS - IP43 IK07.
NF ENVIRONNEMENT**

ULTRALED 2 - Bloc d'ambiance SATI - 400 lumens - IP43 IK07. NF ENVIRONNEMENT.

Ref. LUM16143



**BAES SATI - ULTRALED 2-45
ÉTANCHE**

ULTRALED 2 - BAES Dynamique - étanche - pose DUAL mur ou plafond - SATI - 45 lumens - IP66 IK07. NF ENVIRONNEMENT.

Ref. LUM16105



**BAES SATI
- ULTRALED 2
-45 SPOT**

ULTRALED 2 SPOT - BAES Evacuation Dynamique SATI - Encastré plafond - Trou diamètre 67mm - 45 lumens - IP43 IK04. NF ENVIRONNEMENT.

Réf. LUM16120



**BAES SATI ANTI
PANIQUE
400 LUMENS**

BAES SATI Anti panique. 400 lumens - Autonomie 1h - IP66 / IK07. Certifié NF ENVIRONNEMENT. Montage mural, plafond. Classe II.

Réf. LUM16147



**BLOC BEAMTECH
1 000S**

Bloc phare BEAMTECH forte puissance - Faisceau intensif avec 2 phares de 500 lumens chacun SATI - 1H - IP65 & IK07.

Réf. BT2SL-F1AT



**BLOC PHARE SATI
- NON PERMANENT
- 100% LEDs
- BOÎTIER BETA
- FLUX 2000 LM
- IP 42 - IK07**

Bloc Phare SATI - Non Permanent - 100% LEDs - Boîtier BETA - Flux 2000 lm - IP 42 - IK07.

Réf. LUM16030



**BLOC BI-FONCTION
ULTRALED JOUR II
45 LM/1H - 8LM/5H**

ULTRALED JOUR II - BAES SATI pour Locaux à sommeil. Bloc bi-fonction, 45 lm/1h - 8lm/5h - 100% LEDs. Livré avec étiquette de balisage. IP66/IK08. Boîtier Epsilon étanche. Produit NF environnement.

Réf. LUM16101



**BAEH ULTRALED-2
8 LM SATI 100% LED**

BAEH pose DUAL mur ou plafond. SATI 8 lm / 5 heures. IP43 IK07. NF Environnement. Classe II.

Réf. LUM16151



**BAES SATI - UNILED
2-45**

BAES SATI - UNILED 2-45. Bloc d'évacuation 100% leds. Flux 45lm. Autonomie 1h. IP42/IK07. Boîtier A2. Livré avec 3 Pictogrammes adhésifs.

Réf. LUM16179



**BAES SATI - UNILED
2-400**

BAES SATI - UNILED 2-400 - Bloc d'ambiance 100% LEDs. Flux 360lm - Autonomie 1h - IP42/IK07. Boîtier A2. Classe II.

Réf. LUM10763



**BAES SATI - UNILED
2-45 ES 100% LEDs
NP 45LM**

BAES SATI - UNILED 2-45 ES - Bloc d'évacuation étanche 100% LEDs. Flux 45lms - Autonomie 1h - IP65/IK10. Boîtier A2. Livré avec 3 Pictogrammes adhésifs.

Réf. LUM16178



**BAES SATI
- UNILED 2-400 ES**

BAES SATI - UNILED 2-400 ES - Bloc d'ambiance étanche. 100% LEDs. Flux 360lms - Autonomie 1h - IP65/IK10. Boitier A2

Ref. LUM10767



**BAEH STD 2-8
- BLOC HABITATION
DÉBROCHABLE.
100% LEDS. 8LMS
AUTON 5H - IP42/IK07**

BAEH STD 2-8 - Bloc Habitation Débrochable. 100% LEDs. Flux 8lms - Autonomie 5h - IP42/IK07. Boitier A2.

Ref. LUM10244



**LUMINAIRE MATRIX
DYNAMIQUE ACTIF
IP42**

BAES évacuation, autonomie 1h, type MATRIX Dynamique Actif, CGLine+, IP42. Pictogramme électronique paramétrable, sens d'évacuation Dynamique Actif qui s'adapte en temps réel en fonction du scénario. Fonction Dynamique incluse. IP42 / IK08.

Ref. LUM17200DA



**TÉLÉCOMMANDE
CGLINE+**

Télécommande compatible uniquement avec BAES protocole CG Line+, IP20, boitier 5 modules, fix. rail omeda, Alim: 220V / 50Hz - 10mA, tension de sortie 0V-30V, Capacité 400 BAES, Autonomie 72 Heures.

Ref. LUM10319

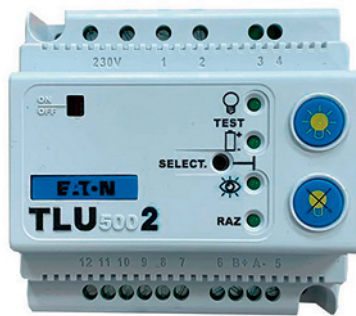

**TÉLÉCOMMANDE
UNIVERSELLE TLU 2.
500 BAES. FONCTION
VISIBILITÉ +**

Télécommande électronique universelle TLU 2 pour 500 BAES maxi +/- 9 V. Fonction visibilité +

Ref. LUM10312

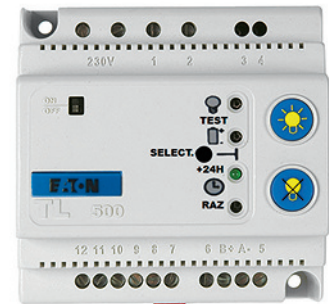

**TÉLÉCOMMANDE
ÉLECTRONIQUE
STANDARD POUR
500 BAES MAXI +/- 9 V**

Telecommande électronique standard pour 500 BAES maxi +/- 9 V.

Ref. LUM10313



**LAMPE PORTABLE
- LP 50 LED
-TYPE LOCAUX
TECHNIQUES.**

Lampe portable type "Locaux Techniques" 100% LED. Batterie Ni-Mh. Flux configurable : 100lm / 1h ou 50lm / 3h. IP55 - IK08. Interrupteur 3 positions permettant de configurer le flux et l'autonomie. (OFF / 100lm-1h / 50lm-3h). Livrée avec un cordon de raccordement secteur 230Vca.

Ref. LUM10151



**LAMPE PORTABLE
- LP 100 LED
-TYPE LOCAUX
TECHNIQUES.**

Lampe portable type "Locaux Techniques" 100% LED. Batterie Ni-Mh. Flux configurable : 100lm / 1h ou 50lm / 3h. IP55 - IK08. Interrupteur 3 positions permettant de configurer le flux et l'autonomie. (OFF / 100lm-1h / 50lm-3h). Livrée avec un cordon de raccordement secteur 230Vca.

Ref. LUM10152

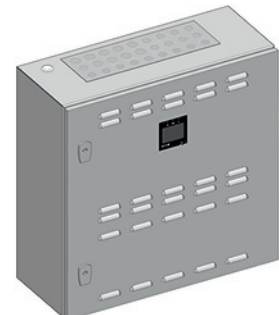

**SOURCE CENTRALE
SELVGUARD
300W 1H**

Source centrale SelvGuard 300w 1h. Source centrale continue exATSP, conforme norme NF EN 50171, Tension de sortie 48Vcc. Débit permanent.

Ref. SG48-300-8C1H

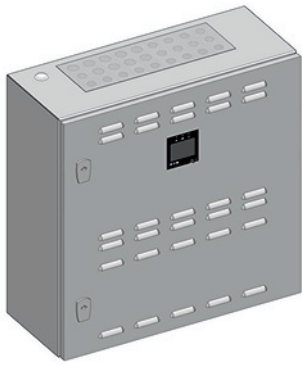

SOURCE CENTRALE SELVGUARD 600W 1H

Source centrale SelvGuard 600w 1h. Source centrale continue exATSP, conforme norme NF EN 50171. Tension de sortie 48Vcc. Débit permanent.

Réf. SG48-600-8C1H

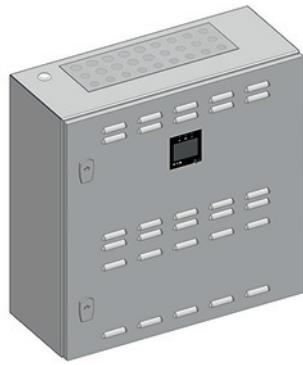

SOURCE CENTRALE SELVGUARD 900W 1H

Source centrale SelvGuard 900w 1h. Source centrale continue exATSP, conforme norme NF EN 50171. Tension de sortie 48Vcc. Débit permanent.

Réf. SG48-900-8C1H

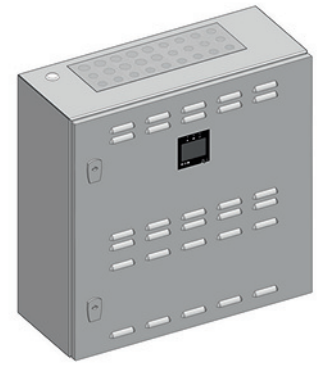

SOURCE CENTRALE SELVGUARD 1200W 1H

Source centrale SelvGuard 1200w 1h. Source centrale continue exATSP, conforme norme NF EN 50171. Tension de sortie 48Vcc. Débit permanent.

Réf. SG48-1200-8C1H



SOURCE CENTRALE 220 VCC 1200 W -TYPE B - CHASSIS P1

Source Centrale 220 Vcc 1200 W -Type B - Chassis P1.

Réf. LUM20853

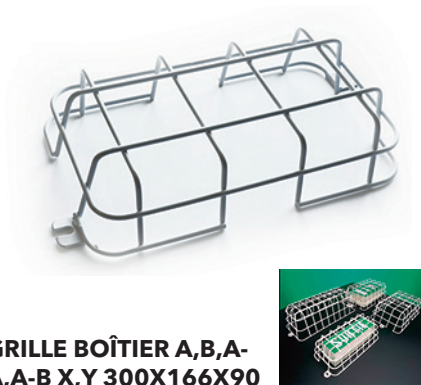

GRILLE BOÎTIER A,B,A-A,A-B X,Y 300X166X90

Grille de protection IK10 pour Blocs Secours A, AA, AB, B, X, Y LUMINOX. Permet d'obtenir une résistance aux chocs à IK10 Garantit la conservation des performances des appareils IP, IK, Flux - 300x166x90.

Réf. LUM10418

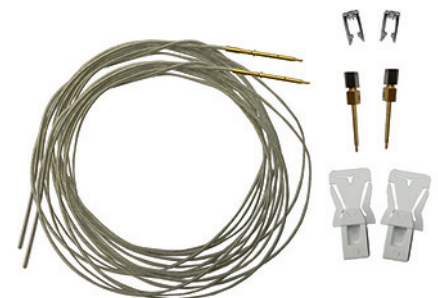

KIT DE SUSPENSION CRYSTALWAY

Kit de suspension pour blocs et luminaires CrystalWay versions normale (20m) et XL (30m).

Réf. LUM10560



CADRE D'ENCASTREMENT POUR ULTRALED 2 ET PLANETE 2

Cadre d'encastrement pour ULTRALED 2-8/45/400 PLANETE 2-45 pose plafond.

Réf. LUM10634



CADRE D'ENCASTREMENT POUR BOÎTIER A2.

Cadre d'encastrement pour boîtier A2. Compatible pour références UNILED 2 et STD 2. Compatible avec LUM10244, LUM10246, LUM16179, LUM16178, LUM10763, LUM10767. Dimensions 316mm x 162mm x 74mm. RAL 9003.

Réf. LUM10413

Deux gammes pour couvrir l'ensemble de vos besoins !

CrystalWay

- La référence esthétique
- Intégration parfaite 6 modes de pose
- Durable - Garantie 4 + 6 ans
- Fonction Visibilité+
- Niveau d'éclairage ajustable
- Adressable
- Customisable
- Facile à installer



ULTRALED 2

- Fonction DUAL
- Facile à installer
- Fonction Visibilité+
- Fonction AT+ (report de l'état de l'installation)
- Éclairage homogène du pictogramme
- Customisable

ULTRALED 2 SPOT

- Deux versions : 45 lms et 400 lms
- Facile à installer
- Fonction AT+ (report de l'état de l'installation)
- Fonction Visibilité+
- Éclairage homogène du pictogramme
- Éco-conçu
- Customisable



45 lms

400 lms



EATON

Powering Business Worldwide





**TABLEAU TYPE 1 ECA - EQUIPE
2 BOUCLES - AVEC UGA**

Tableau type 1 ECA équipé 2 boucles avec Unité de Gestion des Alarmes.

Réf. NUG31020



**TABLEAU TYPE 1 ECA - EQUIPE
8 BOUCLES - AVEC UGA
ET CMSI ET/MT 4 LIGNES**

Permet de gérer la détection, et /ou l'évacuation et la mise en sécurité (Manque de Tension) d'établissement nécessitant un Système de Sécurité Incendie de catégories A. Idéal pour commander le compartimentage de petits établissements avec locaux à sommeil. UGA intégrée. 8 l. de 32 Décl.

Réf. NUG31067



**TABLEAU TYPE 1 ECA - EQUIPE
8 BOUCLES - AVEC UGA
ET CMSI**

Permettant de gérer la détection, l'évacuation et la mise en sécurité (Manque de Tension) d'établissement nécessitant un Système de Sécurité Incendie de cat. A. Idéal pour commander le compartimentage de petits établissements avec locaux à sommeil. UGA intégrée. 8 l. de 32 Déclen.

Réf. NUG31071



**CENTRALE ADRESSABLE
SENSEA.EC - ECS 256
AVEC UGA**

Centrale adressable - UGA et 256 points de détection. Sensea.EC évolutive équipée :
- 1 carte de détection 256 points
- UGA 1 Zone d'Alarme
- kit simple alimentation
- batteries.

Réf. NUG31500



**CENTRALE ADRESSABLE
SENSEA.EC - ECS 256
AVEC UGA ET CMSI**

Centrale adressable - UGA, CMSI 2MT et 256 points de détection (évolutive). Sensea.EC évolutive équipée :
- 1 carte de détection 256 points,
- UGA 1 Zone d'Alarme + CMSI à 2 lignes de Manque de Tension
- Kit simple alimentation
- Batteries.

Réf. NUG31510



**TABLEAU TYPE 2A - EQUIPE
4 BOUCLES - AVEC UGA
(REMPLECE 311 61)**

4 boucles avec UGA. Avec son Unité de Gestion des Alarmes intégrée, ce tableau est idéal pour les sites nécessitant un Equip. d'Alarme de type 2a (EA2a), mais n'ayant pas de commande de mise en sécurité. - UGA intégrée (800mA en interne, 2A en externe).

Réf. NUG31164



SENSEA.CM B 8 ET/MT

Centralisateur de Mise en Sécurité Incendie (CMSI) de Type B pour Etablissements Recevant du Public.

Réf. NUG31820



**BAAS DE TYPE PR - PLANETE
- 2 BOUCLES**

Bloc Autonome d'Alarme Sonore de Type Principal - PLANETE - 2 Boucles.

Réf. NUG31176



BAAS SA PLANÈTE - SON CLASSE A OU B

Blocs Autonomes d'Alarmes Sonore Sa Planète. Couramment utilisé dans le cadre d'un Equipement d'Alarme de type 2b couplé à un BAAS Pr. Peut également être intégré à un équipement d'alarme de type 1 ou 2a (32 BAAS max sur la sortie UGA avec un BAAS Sa ME en tête et fin de ligne). Classe A ou B, peut être installé en mode Classe A dans les locaux de petite taille grâce à sa modulation de son (+ ou - fort).

Ref. NUG31182



BAASL SA PLANÈTE AVEC FLASH

Blocs Autonomes d'Alarmes Sonore Sa Planète. Couramment utilisé dans le cadre d'un Equipement d'Alarme de type 2b couplé à un BAAS Pr. Peut également être intégré à un équipement d'alarme de type 1 ou 2a (32 BAAS max sur la sortie UGA avec un BAAS Sa ME en tête et fin de ligne). Classe A ou B, peut être installé en mode Classe A dans les locaux de petite taille grâce à sa modulation de son (+ ou - fort).

Ref. NUG31183



BLOC AUTONOME D'ALARME LUMINEUX. PLANÈTE

Bloc Autonome d'Alarme Lumineux. PLANÈTE Non Certifié.

Ref. NUG31186



BAAS MA PLANÈTE

Blocs Autonomes d'Alarmes Sonore Ma Planète -sans flash. Installation simplifiée:

- Communication bus;
- Possibilité de raccorder indifféremment les Déclencheurs Manuels sur tous BAAS Ma de l'installation.

Sécurité accrue:

- Surveillance de toutes les liaisons;
- Contrôle permanent du courant de charge batterie. Blocs Autonomes d'Alarmes Sonore Ma Planète -sans flash. Installation simplifiée:

Ref. NUG31190



BAAS MA PLANÈTE AVEC FLASH INTÉGRÉ. CLASSE B

Blocs Autonomes d'Alarmes Sonore Ma Planète. Installation simplifiée:

- Communication bus;
- Possibilité de raccorder indifféremment les Déclencheurs Manuels sur tous BAAS Ma de l'installation. Sécurité accrue:
- Surveillance de toutes les liaisons;
- Contrôle permanent du courant de charge batterie.

Ref. NUG31191



BAAS MAME PLANÈTE - MESSAGE ENREGISTRÉ

Blocs Autonomes d'Alarmes Sonore Ma ME Planète - Message Enregistré - sans flash. Identique au BAAS Ma Planète avec en plus la possibilité de diffuser des messages pré enregistrés: 4 scenarii de diffusion de messages programmables. Pour une évacuation plus sûre: synchronisation des messages des différents BAAS Ma ME de l'installation.

Ref. NUG31192



BAAS MAME PLANÈTE - MESSAGE ENREGISTRÉ - FLASH INTÉGRÉ

Blocs Autonomes d'Alarmes Sonore Ma ME Planète - avec flash- Message Enregistré - avec flash. Identique au BAAS Ma Planète avec en plus la possibilité de diffuser des messages pré enregistrés: 4 scenarii de diffusion de messages programmables. Pour une évacuation plus sûre: synchronisation des messages des différents BAAS Ma ME de l'installation.

Ref. NUG31193



BLOC AUTONOME D'ALARME LUMINEUSE TYPE 3 PLANÈTE AVEC FLASH DE COULEUR BLANC OU ROUGE AU CHOIX

Bloc Autonome d'Alarme Lumineuse avec flash de couleur blanc ou rouge au choix.

Ref. NUG31194



BLOC AUTONOME D'ALARME SONORE DE TYPE SA ETANCHE

Boîtier métallique robuste IP65 IK07. Diffuseur sonore classe B (96 dB @1m). Compatibles avec les BAAS/BAAL/BAASL de type Sa et SaMe de la gamme standard et de la gamme Planète.

Réf. **NUG31200**



BLOC AUTONOME D'ALARME LUMINEUSE DE TYPE MA ETANCHE

Bloc Autonome d'Alarme Lumineuse de type Ma Etanche. Equipement d'Alarme de type 3. IP65. Flash intégré blanc ou rouge configurable. Batterie Ecosafe. Garantie 2 ans.

Réf. **NUG31206**



BLOC AUTONOME D'ALARME SONORE ET LUMINEUSE DE TYPE MA ETANCHE

Bloc Autonome d'Alarme Sonore et Lumineuse de type Ma Etanche. Equipement d'Alarme de type 3. IP65. Flash intégré blanc ou rouge configurable. Batterie Ecosafe. Garantie 2 ans.

Réf. **NUG31207**



KIT VALISETTE ALARME INCENDIE TYPE 4 PLANÈTE ÉQUIPÉ 1 BOUCLE, 2 DM, 1 DS, 1 DL

KIT Valisette alarme incendie Type 4 Planète - équipé 1 Boucle - 2 Déclencheurs Manuel - 1 Diffuseur Sonore - 1 Diffuseur Lumineux.

Réf. **NUG31998**



COFFRET D'ALARME INCENDIE TYPE 4 À PILES

Coffret d'alarme à piles avec déclencheur à membrane déformable et diffuseur sonore intégré (NF S 32-001). Alimentation : 2 x 9 V alcaline 6 F 22 (non fournies). Diffuseur Sonore intégré : NF S 32-001. Durée de l'alarme : 5 min minimum.

Réf. **NUG31210**



ALARME INCENDIE TYPE 4 PLANÈTE 1 BOUCLE AVEC DM

Alarme incendie Type 4 Planète 1 boucle avec DM.

Réf. **NUG31217**



ALARME INCENDIE TYPE 4 PLANÈTE 1 BOUCLE

Alarme incendie Type 4 Planète 1 boucle - mode de pose - montage en saillie - convient pour un usage -hauteur - 240 mm.

Réf. **NUG31218**



ALARME INCENDIE TYPE 4 PLANÈTE 1 BOUCLE - FLASH

Alarme incendie Type 4 Planète 1 boucle - Flash.

Réf. **NUG31219**



ALARME INCENDIE TYPE 4 PLANÈTE 2 BOUCLES

Alarme incendie Type 4 Planète 2 boucles.

Réf. NUG31220



KIT ALARME TYPE 4 RADIO COMPOSÉ D'UNE CENTRALE TYPE 4, DE 2 DM, 1 DS ET 1 DL

KIT alarme incendie Type 4 radio composé d'une centrale Type 4 radio adressable, de 2 Déclencheurs Manuels Radio, 1 Diffuseur Sonore Radio et 1 Diffuseur Lumineux Radio.

Réf. NUG30997



CENTRALE D'ALARME INCENDIE DE TYPE 4 RADIO ADRESSABLE

Centrale d'alarme incendie de Type 4 Radio Adressable. Associable à 20 périphériques radio (DM, DS, DL). Batterie Ecosafe. Patère translucide en nid d'abeille. Produit éco conçu.

Réf. NUG31211



DÉCLENCHEUR MANUEL RADIO. ASSOCIABLE AUX 20 PÉRIPHÉRIQUES RADIO (DM, DS, DL)

Déclencheur Manuel Radio. Associable aux 20 périphériques radio (DM, DS, DL).

Réf. NUG30317



DIFFUSEUR SONORE RADIO 85DB À 1M. COMPATIBLE AVEC LA GAMME TYPE 4 RADIO

Diffuseur Sonore Radio 85dB à 1m. Compatible avec la gamme Type 4 Radio. Associable à 20 périphériques radio maximum (DM, DS, DL).

Réf. NUG30449



DIFFUSEUR LUMINEUX RADIO. CONFIGURABLE ROUGE OU BLANC. COMPATIBLE TYPE 4 RADIO

Diffuseur Lumineux Radio. Configurable rouge ou blanc. Compatible avec la gamme Type 4 Radio. Associable à 20 périphériques radio maximum (DM, DS, DL).

Réf. NUG30499



KIT CENTRALE ALERTE ALERTE ATTENTAT RADIO: 2 DA ATTENTAT, 1 DS ET 1 DL

KIT Centrale Alerte Alerte Attentat Radio: Ensemble permettant de réaliser une installation conforme PPMS - Alerte Attentat communiquant par ondes radio. Ce kit est composé de deux DM alerte attentat ainsi qu'un DS avec son PPMS et un DL.

Réf. NUG36604



CENTRALE ALERTE ATTENTAT RADIO

Centrale Alerte Attentat Radio permettant de raccorder 20 périphériques adressables de type Déclencheur Manuel, Diffuseur Sonore & Diffuseur Lumineux. Secours : 12h veille - 5min alerte, Contact sec d'alerte configurable (NO/NF).

Réf. NUG36600



**SOCLE DE DÉTECTEUR
D'ALARME INCENDIE
CONVENTIONNEL S3000**

Le socle est équipé d'une pièce permettant de prévenir le détecteur contre le vol sans outil. Socle à relais. Pour détecteurs conventionnels S 3000 et adressables A 3000.

Réf. NUG30255



**SACHET DE 1 CLAPET
DE PROTECTION.**

Sachet de 1 Clapet de Protection.

Réf. NUG30081



**DÉCLENCHEUR MANUEL
ROUGE - MDS 3000**

Déclencheur manuel saillie, membrane déformable, IP21. Compatible avec tous les équipements d'alarme conventionnels NUGELEC du type 1 au type 4, hormis la référence NUG30325 qui n'est pas compatible avec les EA de types 2b.

Réf. NUG30316



**COFFRET MEMBRANE SIMPLE
ACTION BCM3000**

Coffret Membrane simple action NF - couleur rouge - Désenfumage / Compartimentage.

Réf. NUG30342A



**COFFRET MEMBRANE SIMPLE
ACTION - COULEUR VERTE
- DEMANDE OUVERTURE**

Coffret Membrane simple action - couleur verte - demande ouverture.

Réf. NUG30344



**DIFFUSEUR SONORE 90 DB
- EN54-3 & NFS 32001**

Diffuseur Sonore 90 dB - EN54-3 & NFS 32001.

Réf. NUG30450



**DIFLUM LED ROUGE SOLISTA
LX W MURAL IP33**

Diffuseur Lumineux Solista LX W Mural avec corps blanc et LED rouge - IP33C.

Réf. NUG30492



**DIFFUSEUR LUMINEUX
LED ROUGE SOLISTA LX C
PLAFOND - LED ROUGE
- IP33C**

Diffuseur Lumineux Solista LX C Plafonnier avec corps blanc et LED rouge - IP33C.

Réf. NUG30493



PACK CAMÉRA CONNECTÉE INTÉRIEURE - PACK TYCAM 1100 INDOOR

Le pack contient : 1 box Tydom 1.0 / 1 caméra IP intérieur Tycam 1100 indoor. Live streaming : surveillance de jour et de nuit 24h/24 et 7j/7. Qualité Full HD, grand angle jusqu'à 130°, H265. Adapte sa résolution en fonction du débit interne ADSL et de la qualité du réseau mobile. Puissante sirène intégrée et notifications d'alertes sur smartphone et tablette. Zone de détection personnalisable pour éviter les fausses alertes. Double détection par analyse de l'image vidéo et détection de chaleur. Audio bidirectionnel : fonction interphonie de la caméra. Vision nocturne renforcée et longue portée jusqu'à 10 mètres même dans l'obscurité totale. Désactivation d'un clic pour préserver l'intimité de sa famille et de ses proches. Mur vidéo : jusqu'à 8 caméras au total. Flux vidéo sécurisé et stockage local sur carte SD cryptée 16 Go incluse. Solution évolutive avec l'écosystème connecté Delta Dore.

Réf. 6410193



CAMÉRA DE SÉCURITÉ EXTÉRIEURE CONNECTÉE - TYCAM 2100 OUTDOOR

Caméra de sécurité extérieure connectée wifi, full HD (1080p), grand angle (130°), vision nocturne, personnalisation des zones de détection, IP67.

Réf. 6417007



PACK POUR VA-ET-VIENT SANS FIL SANS NEUTRE - PACK TYXIA 511

Ajoutez très simplement un nouvel interrupteur pour éclairer votre intérieur et/ou extérieur. Possède une compatibilité avec tous types d'éclairages (LED, fluo compacte, halogène...). Installez-le dans une grande pièce, un couloir, un escalier... Possède une autonomie de 10 ans. Permet la réalisation d'un circuit d'éclairage en y ajoutant un interrupteur supplémentaire. Installation sur interrupteur existant lorsqu'il n'y a pas le neutre dans la boîte d'encastrement.

Réf. 6351408



CAMÉRA DE SÉCURITÉ INTÉRIEURE CONNECTÉE - TYCAM 1100 INDOOR

Caméra de sécurité intérieure connectée wifi, full HD (1080p), sirène intégrée, audio bidirectionnel, grand angle (130°), vision nocturne, personnalisation des zones de détection et sans abonnement.

Réf. 6417006



PACK POUR VA-ET-VIENT SANS FIL AVEC NEUTRE - PACK TYXIA 501

Ajout très simple d'un nouveau point de commande, sans aucune dégradation de la décoration. Compatible avec tous types d'éclairages (LED, fluo compacte, halogène,...). Réalisation d'un circuit d'éclairage marche/arrêt à partir d'un interrupteur existant, pour en ajouter un deuxième pour le même éclairage. Pack éclairage permet une installation sur interrupteur existant lorsque le neutre est présent dans la boîte d'encastrement.

Réf. 6351407



PACK POUR VA-ET-VIENT SANS INTERRUPTEUR EXISTANT - PACK TYXIA 611

Pack pour réaliser un circuit d'éclairage va-et-vient lorsqu'il n'y a pas d'interrupteur existant. Composé d'un nanomodule éclairage tyxia 5610 et de 2 interrupteurs sans fil tyxia 2310. Création d'un circuit d'éclairage va-et-vient sans fil.

Réf. 6351410

Tant de pouvoirs
dans une si petite box

MADE IN
FRANCE



Tydom Home

réf : 6700116



Tydom Pro

la version invisible
de Tydom Home

réf : 6700117

Un savoir-faire français

Les box Tydom sont fabriquées dans notre usine en France, et ce n'est pas prêt de changer.



www.deltadore.fr

GARANTIE

5
ANS



MULTIPRISES EATON PROTECTION BOX 1 TEL@ FR

Multiprises parafoudre, 10A, Eaton Protection Box, 1 prise FR, avec protection de ligne téléphone/Internet, Port USB.

Réf. PB1TF



MULTIPRISES EATON PROTECTION BOX 6 FR

Multiprises parafoudre certifiées, 10A, Eaton Protection Box, 6 prises FR.

Réf. PB6F



MULTIPRISES EATON PROTECTION BOX 6 TEL@ USB FR

Multiprises parafoudre certifiées avec chargeur USB, 10A, Eaton Protection Box, 6 prises FR, avec protection de ligne Tel/Internet.

Réf. PB6TUF



MULTIPRISES EATON PROTECTION BOX 8 TEL@ USB FR

Multiprises parafoudre certifiées avec chargeur USB, 10A, Eaton Protection Box, 8 prises FR, avec protection de ligne Tel/Internet.

Réf. PB8TUF



ONDULEUR 3S GEN2 TOUR, 1PH, OFF-LINE, PARAFONDRE, 550VA, 330W, 6 PRISES (FR)

Protection de matériels informatiques domestiques avec fonction parafoudre certifiée, Onduleur 3S Gen2, 550 VA, 330W, Off-Line, 3 prises FR parafoudres + 3 prises FR parafoudres protégées, 7 mins à 50% de charge, garantie 2 ans.

Réf. 3S550F



ONDULEUR 3S GEN2 TOUR, 1PH, OFF-LINE, PARAFONDRE, 700VA, 420W, 8 PRISES (FR)

Protection de matériels informatiques domestiques avec fonction parafoudre certifiée, Onduleur 3S Gen2, 700 VA, 420W, Off-Line, 4 prises FR parafoudres + 4 prises FR parafoudres protégées, 9 mins à 50% de charge, garantie 2 ans.

Réf. 3S700F



ONDULEUR ELLIPSE ECO TOUR, 1PH, OFF-LINE, 500VA, 300W, 4 PRISES (FR)

Protection de PCs professionnels avec fonction parafoudre, Onduleur Ellipse ECO, 500VA, 330W, Off-Line, 1 prise FR parafoudre + 3 prise FR parafoudres protégées, Format compact, 10 mins à 50% de charge, garantie 2 ans.

Réf. EL500FR



ONDULEUR ELLIPSE ECO TOUR, 1PH, OFF-LINE, 650VA, 400W, 4 PRISES (FR)

Protection de PCs professionnels avec fonction parafoudre, Onduleur Ellipse ECO, 650VA, 420W, Off-Line, 1 prise FR parafoudre + 3 prise FR parafoudres protégées, Format compact, 10 mins à 50% de charge, garantie 2 ans.

Réf. EL650FR



**ONDULEUR 9SX RACK 3U,
1PH, ON-LINE, 5KVA, 4,5KW,
SORTIE BORNIER + 8(C13)
2(C19)**

Protection standard pour équipements informatiques ou industriels, Onduleur 9SX 5000VA, 4500W, 1ph, On-Line, format rack 3U, entrée bornier, sortie bornier + 8(C13) 2(C19), 11 mins à 50% de charge, écran LCD, kit rack, garantie 2 ans.

Réf. 9SX5KIRT



**ONDULEUR 9SX RACK 3U,
1PH, ON-LINE, 6KVA, 5,4KW,
SORTIE BORNIER + 8 (C13)
2(C19)**

Protection standard pour équipements informatiques ou industriels, Onduleur 9SX 6000VA, 5400W, 1ph, On-Line, format rack 3U, entrée bornier, sortie bornier + 8(C13) 2(C19), 11 mins à 50% de charge, écran LCD, kit rack, garantie 2 ans.

Réf. 9SX6KIRT



**ONDULEUR 9SX, 1PH,
ON-LINE, 8KVA, 7,2KW, RT 6U,
ENTRÉE/SORTIE BORNIER
+ KIT RACK**

Protection d'équipements informatiques de forte puissance, Onduleur standard 9SX 8kVA, 7,2kW, On-Line, Entrée / Sortie 1Ph sur bornier, convertible rack 6U/tour, 15 mins à 50% de charge, 2 modules, écran LCD, garantie 2 ans, kit rack inclus.

Réf. 9SX8KIRT



**ONDULEUR 9SX, 1PH,
ON-LINE, 11KVA, 10KW,
RT 6U, ENTRÉE/SORTIE
BORNIER + KIT RACK**

Protection d'équipements informatiques de forte puissance, Onduleur standard 9SX 11kVA, 10kW, On-Line, Entrée / Sortie 1Ph sur bornier, convertible rack 6U/tour, 10 mins à 50% de charge, 2 modules, écran LCD, garantie 2 ans, kit rack inclus

Réf. 9SX11KIRT



**ONDULEUR 9PX, 1PH, ON-LINE, 1000VA,
RACK / TOUR 2U, SORTIE 8 (C13)**

Protection d'équipements informatiques haut de gamme ou en milieu électrique perturbé, Onduleur 9PX, 1000W, On-Line, Entrée C14, Sortie 8 (C13), convertible rack 2U/tour, 15 mins à 50% de charge, écran LCD graphique, garantie 3 ans.

Réf. 9PX1000IRT2U



**ONDULEUR 9PX, 1PH, ON-LINE, 1500W, RACK / TOUR 2U,
SORTIE 8 (C13)**

Protection d'équipements informatiques haut de gamme ou en milieu électrique perturbé, Onduleur 9PX, 1500W, On-Line, Entrée C14, Sortie 8 (C13), convertible rack 2U/tour, 15 mins à 50% de charge, écran LCD graphique, garantie 3 ans.

Réf. 9PX1500IRT2U



**ONDULEUR 9PX, 1PH, ON-LINE, 2200W, RACK / TOUR 3U,
SORTIE 8 (C13) + 2 (C19)**

Protection d'équipements informatiques haut de gamme ou en milieu électrique perturbé, Onduleur 9PX, 2200W, On-Line, Entrée C20, Sortie 8 (C13) + 2 (C19), convertible rack 3U/tour, 10 mins à 50% de charge, écran LCD graphiq. garantie 3 ans.

Réf. 9PX2200IRT3U



**ONDULEUR 9PX, 1PH, ON-LINE, 2200W, RACK / TOUR 2U,
SORTIE 8 (C13) + 2 (C19)**

Protection d'équipements informatiques haut de gamme ou en milieu électrique perturbé, Onduleur 9PX, 2200W, On-Line, Entrée C20, Sortie 8 (C13) + 2 (C19), convertible rack 2U/tour, 10 mins à 50% de charge, écran LCD graphiq. garantie 3 ans.

Réf. 9PX2200IRT2U



ONDULEUR 9PX, 1PH, ON-LINE, 3000W, RACK / TOUR 2U, SORTIE 8 (C13) + 2 (C19)

Protection d'équipements informatiques haut de gamme ou en milieu électrique perturbé, Onduleur 9PX, 3000W, On-Line, Entrée / Sortie sur bornier, convertible rack 2U/tour, 10 mins à 50% de charge, garantie 3 ans avec Bypass de Maintenance.

Réf. 9PX3000IRT2U



ONDULEUR 9PX, 1PH, ON-LINE, 3000W, RACK / TOUR 3U, SORTIE 8 (C13) + 2 (C19)

Protection d'équipements informatiques haut de gamme ou en milieu électrique perturbé, Onduleur 9PX, 3000W, On-Line, Entrée / Sortie sur bornier, convertible rack 3U/tour, 10 mins à 50% de charge, garantie 3 ans avec Bypass de Maintenance.

Réf. 9PX3000IRT3U



MULTIPRISES RACKABLE EATON FLEXPDU 8 FR 1U

Bandeau rackable 8 prises françaises Eaton FlexPDU, 1U, entrée C20, 4 kW, 16 A, 200-240 V, sorties : (1) C19/(8).

Réf. EFLX8F



BYPASS, EATON HOTSWAP MBP 4 FR

Bypass de maintenance Eaton HotSwap MBP, 3000 VA, FR, entrée: C20, 200-240V, sortie: (4) French, (1) C19.

Réf. MBP3KIF



BYPASS, EATON HOTSWAP MBP HW

Bypass de maintenance Eaton HotSwap MBP, 3000 VA, HW, entrée: Hardwired, 200-240V, sortie: Hardwired.

Réf. MBP3KIH



BYPASS, EATON HOTSWAP MBP 6000I

Bypass de maintenance Eaton HotSwap MBP, 6000 VA, entrée: Hardwired, 200-240V, sortie: (3) C13, (2) C19, Hardwired.

Réf. MBP6KI



BYPASS, EATON HOTSWAP MBP 11000I

Bypass de maintenance Eaton HotSwap MBP, 11000i VA entrée: Hardwired, 200-240V, sortie: (4) C19, Hardwired.

Réf. MBP11KI



CARTE RÉSEAU GIGABIT EATON

La carte réseau Gigabit (Network-M2) est une carte de gestion d'onduleur via Ethernet d'Eaton. Avec une vitesse et une cybersécurité améliorées, la carte réseau Gigabit assure la continuité des opérations en fournissant aux administrateurs des avertissements concernant les problèmes en attente et en les aidant à éteindre les serveurs et le stockage d'une manière ordonnée.

Réf. NETWORK-M2



ONDULEUR 3S MINI TOUR, 1PH, OFF-LINE, ENTRÉE FR, SORTIE DC, 36W

Protection de répéteur Wi-Fi et de box internet domestiques et professionnelles, Onduleur 3S Mini, 36W, sortie DC (9V, 12V, 15V ou 19V), Off-Line, câble d'alimentation FR, fourni avec 4 adaptateurs de sortie.

Réf. 3SM36



**CAMÉRA WIFI MOTORISÉE
2K+ AVEC SUIVI INTELLIGENT
HUMAINS ET ANIMAUX
DOMESTIQUES C6**

Résolution 2K+/vision nocturne couleur /détection d'animaux/sonore/geste de la main/suivi de zoom automatique /volet de confidentialité.

Réf. 303102166



**TY1 - CAMÉRA D'INTÉRIEUR
4MP TY1 4MP**

Résolution 2K/Vision nocturne intelligente (jusqu'à 10 m)/Panoramique et inclinaison motorisés pour une couverture visuelle à 360°/Mode veille pour protection de la vie privée/Détection de mouvement /Suivi intelligent/Technologie vidéo H.265/Conversation bidirectionnelle /Wi-Fi 2,4 GHz/Emplacement carte Micro SD jusqu'à 256Go.

Réf. 303101948



**TY2 - CAMÉRA D'INTÉRIEUR
1080P TY2 (1080P)**

Résolution 1080p/Vision nocturne intelligente (jusqu'à 10 m)/Caméra motorisés pour une couverture visuelle à 360°/Mode veille pour protection de la vie privée/Détection de mouvement/Suivi intelligent/Conversation bidirectionnelle /Wi-Fi 2,4 GHz/Emplacement carte Micro SD jusqu'à 256Go.

Réf. 303101673



**CAMÉRA MOTORISÉE WIFI
3MP IA AUTO TRACKING
ET VISION COULEUR DE NUIT
C8W PRO 2K C8W PRO 2K**

Caméra motorisée 3MP/Wi-Fi/H.265 /détection de véhicule et forme humaine par IA/3 modes de vision nocturne en couleur jusqu'à 30m avec projecteur /lampe flash/micro intégré/emplacement de carte Micro SD 256Go / Google Home & Alexa.

Réf. 303102284



**CAMÉRA MOTORISÉE WI-FI
À DOUBLE OBJECTIF
AVEC ZOOM X8 ET IA EZVIZ
C8PF C8PF 2MP**

Caméra Wi-Fi extérieure motorisée Full HD 1080p zoom x8 avec double objectif / vision de nuit 30 mètres /2.4 Ghz /H.265/audio/sirène/IA /audio bidirectionnel/IP65/ angle de vue: 340°/80°/emplacement de carte Micro SD(Max. 512G).

Réf. 303102148



**CAMÉRA WIFI EXTÉRIEURE
4MP AVEC PROJECTEUR
ET VISION DE NUIT
EN COULEUR LC3 LC3**

Caméra sans fil avec projecteur, système de défense active et vision de nuit en couleur jusqu'à 10 mètres/2.4Ghz /4MP 2K+/H.265/H.264/audio/IA /détection de forme humaine/ mémoire interne incluse de 32Gb/Google Home & Alexa/CS-LC3-A0-8B4WDL.

Réf. 303101860



**CAMÉRA WIFI SUR BATTERIE
4MP H265 AVEC VISION
DE NUIT EN COULEUR BC1C
ELIFE 2K+ BC1C 2K+**

Caméra de surveillance sans fil autonome sur batterie avec vision nocturne en couleur/4MP/jusqu'à 270 jours d'autonomie/sirène et flash inclus /détection forme humaine/audio bidirectionnel/mémoire interne incluse de 32Gb/Google Home & Alexa.

Réf. 303102026



**PANNEAU SOLAIRE EZVIZ
À HAUT RENDEMENT 4.2W
POUR CAMÉRA EZVIZ SUR
BATTERIE SOLAR PANEL-D**

Panneau solaire à haut rendement 4.2W pour alimenter les caméras sur batterie EZVIZ/protection contre les intempéries IP65/câble de 4 mètres pour le montage.

Réf. 307700304

**KIT D'UNE CAMÉRA
SUR BATTERIE 3MP
+ HUB-LONGUE DISTANCE
DE SIGNAL (JUSQU'À 320M)
HB3-HALOW KIT (2K,1+1)**



Kit d'une caméra sur batterie avec HUB/ high-performance WiFi HaLow™ /vision nocturne couleur/jusqu'à 120 jours d'autonomie/sirène et flash inclus/détection forme humaine /audio bidirectionnel/emplacement carte MicroSD 256Go/Google Home&Alexa.

Réf. 306500158

**KIT DE 2 CAMÉRAS
SUR BATTERIE 3MP
+ HUB-LONGUE DISTANCE
DE SIGNAL (JUSQU'À 320M)
HB3-HALOW KIT (2K,2+1)**



Kit de 2 caméras sur batterie avec HUB /high-performance WiFi HaLow™ /vision nocturne couleur/jusqu'à 120 jours d'autonomie/sirène et flash inclus/détection forme humaine /audio bidirectionnel/emplacement carte MicroSD 256Go/Google Home&Alexa.

Réf. 306500161

**CAMÉRA ADDITIONNELLE
3MP AU KIT HB3
- LONGUE DISTANCE
DE SIGNAL (JUSQU'À 320M)
HB3(2K,ADD-ON)**



Caméra sur batterie additionnelle/ nécessite le HUB/high-performance WiFi HaLow™/vision nocturne couleur/120 jours d'autonomie/sirène et flash/détection forme humaine/ audio bidirectionnel/emplacement carte MicroSD 256Go/Google Home&Alexa.

Réf. 303102492

**CAMÉRA ROTATIVE WIFI
SUR BATTERIE AVEC VISION
DE NUIT EN COULEUR
& AUTO-TRACKING HB8 2K+**



Caméra motorisée sur batterie /résolution 2K+/conception résistance aux intempéries/vision nocturne en couleur/mémoire intégrée/détection intelligente des mouvements humains /suivi automatique/compatibles avec Alexa & Google Assistant.

Réf. 303102252

**CAMÉRA 4G MOTORISÉE
SUR BATTERIE EB8**



Caméra 4G motorisée sur batterie /résolution 2K/conception résistance aux intempéries/vision nocturne en couleur/mémoire intégrée/détection intelligente des mouvements humains /suivi automatique/compatibles avec Alexa & Google Assistant.

Réf. 303102597

**KIT D'ALARME COMPLET
AVEC 4 DÉTECTEURS
À MULTI DÉTECTION
HOOME SENSOR KIT**



Ce kit d'EZVIZ offre une solution tout-en-un pour vous libérer de toute inquiétude. Il est composé d'une passerelle domestique, d'un détecteur d'ouverture/fermeture, d'un détecteur PIR et d'un bouton intelligent.

Réf. 304800274

**STATION ÉLECTRIQUE
PORTABLE DE BATTERIE
LI-ION AVEC 7 PORTS
DE CHARGEMENT
CN032-300W**



Station électrique portable avec écran LCD et 2 ports de sortie AC total 300W, 3 ports de sortie USB-A, 1 sortie USB-C, 1 sortie alimentation voiture, puissance de sortie maximale 300W, capacité à 313.17Wh, cycle de vie 500+.

Réf. 318700001

**STATION ÉLECTRIQUE
PORTABLE DE BATTERIE
LI-ION AVEC 9 PORTS
DE CHARGEMENT
CN040-600W**



Station électrique portable avec écran LCD et 2 ports de sortie AC total 650W, 3 ports de sortie USB-A, 1 sortie USB-C, 1 sortie alimentation voiture, 2 ports de sortie DC, puissance de sortie maximale 600W, capacité à 607,36Wh.

Réf. 318700003



**PANNEAU SOLAIRE 100W
POUR LA STATION ÉLECTRIQUE
PORTABLE 100W SOLAR PANEL**

Puissance : 100W. Rendement énergétique : 21-23%. Tension d'alimentation 20.6V. Courant d'alimentation 4.5A. Dimensions du produit (plié) : 540x395x30mm. Dimensions du produit (Déplié) 1370x540x5mm.

Réf. 318700006



**PANNEAU SOLAIRE 200W
POUR LA STATION ÉLECTRIQUE
PORTABLE 200W SOLAR PANEL**

Puissance : 200W. Rendement énergétique : 21-23%. Tension d'alimentation 20.6V. Courant d'alimentation 9.7A. Dimensions du produit (plié) : 536x395x30mm. Dimensions du produit (Déplié) 2144x546x8mm.

Réf. 318700005



**KIT SONNETTE VIDÉO BLANC
SUR BATTERIE AVEC CARILLON
AVEC UNE RÉOLUTION
DE 5MP DB2 PRO**

Kit sonnette vidéo DB2 PRO 5MP blanc/avec carillon/batterie/ audio bidirectionnel/Wi-Fi/H.265/détection par IA/IP65/alarme anti-décrochage.

Réf. 318500049



**KIT SONNETTE VIDÉO GRIS
SUR BATTERIE AVEC CARILLON
AVEC UNE RÉOLUTION
DE 5MP DB2 5MP (GREY)**

Kit sonnette vidéo DB2 PRO 5MP gris/avec carillon /batterie/ audio bidirectionnel/Wi-Fi/H.265 /détection par IA/IP65/alarme anti-décrochage.

Réf. 318500087



**JUDAS VIDÉO EXTÉRIEUR ÉTANCHE
SANS FIL SUR BATTERIE AVEC ÉCRAN
TACTILE EZVIZ DP2 DP2**

Judas vidéo full HD WiFi sur batterie avec détection de mouvement PIR/audio bidirectionnel/vue ultra-grand-angle de 155°/écran 4,3 pouces fourni/ vision nocturne 5m/emplacement carte Micro SD 128Go/portes compatibles épaisseur 35-105 mm.

Réf. 318500057



**SERRURE INTELLIGENTE
/ DÉVERROUILLAGE SANS CLÉ VIA
L'APPLICATION EZVIZ DL01S-DIY
LOCK (ZIGBEE)**

À monter soi-même. Déverrouillage sans clé via l'application EZVIZ. Gestion des utilisateurs¹. Vérification de l'état du verrouillage. Verrouillage automatique. Mode confidentialité.

Réf. 310500384



**KIT SERRURE INTELLIGENTE/ DÉVERROUILLAGE
SANS CLÉ VIA L'APPLICATION EZVIZ
CS-DL01S/DL01CP-BK**

À monter soi-même. Déverrouillage sans clé via l'application EZVIZ. Gestion des utilisateurs¹. Vérification de l'état du verrouillage. Verrouillage automatique. Mode confidentialité. Avec clavier multifonctionnel qui réalise Déverrouillage par mot de passe/Accès via une carte de proximité/Sonnette intégrée.

Réf. 310500455



**KIT SERRURE INTELLIGENTE AVEC CLAVIER
ET PASSERELLE CS-DL01S/DL01CP/A3-BK**

À monter soi-même. Déverrouillage sans clé via l'application EZVIZ. Gestion des utilisateurs¹. Vérification de l'état du verrouillage. Verrouillage automatique. Avec passerelle domestique qui réalise Alertes mobiles en temps réel/Code d'accès temporaire/Journal des activités d'état de verrouillage.

Réf. 310500452



COFFRET DE COMMUNICATION ÉCO 4XRJ45 GRADE 2TV

Avec brassage accessible ou non, disponible du grade 1 au grade 3TV, les coffrets de communication gamma+ permettent la diffusion des signaux de type VDI. Avec quickfix un 1/4 de tour suffit pour une fixation rapide, et résistante.

Ref. TN305



COFFRET DE COMMUNICATION ÉCO 8XRJ45 GRADE 2TV

Brassage accessible ou non, du grade 1 au grade 3TV, les coffrets de communication gamma+ et leurs accessoires permettent la diffusion des signaux de type VDI. Avec quickfix un 1/4 de tour suffit pour une fixation rapide et résistante.

Ref. TN306



COFFRET DE COMMUNICATION SEMI-ÉQUIPÉ 4XRJ45 GRADE 2TV

Avec brassage accessible ou non, disponibles du grade 1 au grade 3TV, les coffrets de communication gamma+ permettent la diffusion des signaux de type VDI. Avec quickfix un 1/4 de tour suffit pour une fixation rapide, et résistante.

Ref. TN405



COFFRET VDI 2 RANGÉES 26 MODULES + PLATINE GRADE 3TV

Coffret VDI 2 rangées 26 modules + platine Grade 3TV. Nombre max. de connecteurs RJ45 sur une rangée : 13. Dispositif de Terminaison Intérieur : 1 DTI modulaire.

Ref. TN425



DÉTECTEUR MINI 10 MÈTRES DE PRÉSENCE ET MOUVEMENT PLAFOND ENCASTRÉ ON/OFF

Détecteur mini avec zone de détection ronde de 10 mètres de présence et mouvement plafond installation en encastré ON/OFF.

Ref. EER501



DÉTECTEUR 20 MÈTRES DE PRÉSENCE ET MOUVEMENT PLAFOND ENCASTRÉ ON/OFF

Zone de détection ronde de 20 mètres de présence et mouvement plafond installation en encastré ON/OFF.

Réf. EER503



DÉTECTEUR 20 MÈTRES DE PRÉSENCE ET MOUVEMENT PLAFOND SAILLIE ON/OFF

Zone de détection ronde de 20 mètres de présence et mouvement plafond installation en saillie ON/OFF.

Réf. EER513



PACK ALARME CONNECTÉ - LOGISTRY ALMA

Pack connecté, compatible avec les services de télésécurité, Mode de liaison : radio TwinBand et autonomie de la batterie : 5 ans.

Réf. RLP001F



PACK ALARME CONNECTÉ DISSUASION - LOGISTRY ALMA

Pack connecté avec sirène extérieure. Compatible avec les services de télésécurité, Mode de liaison : radio TwinBand et autonomie de la batterie : 5 ans.

Réf. RLP002F



PACK ALARME CONNECTÉ GSM DISSUASION ET VIDÉO

Pack connecté avec sirène extérieure, caméra Wifi et backup GSM. Compatible avec les services de télésécurité, Mode de liaison : radio TwinBand et autonomie de la batterie : 5 ans.

Réf. RLP003F

logisty alma, la sécurité connectée en mode simplifié

Fiable et de fabrication française, cette gamme d'alarme est 100 % connectée. Adaptée au résidentiel comme au petit tertiaire, logisty alma s'installe facilement grâce à sa technologie radio et offre une sécurité renforcée dès l'extérieur.



Installation simplifiée

Déballez, flashez, installez !
Le paramétrage du système s'effectue directement depuis l'application Logisty Alma à l'aide de QR Code. Chaque étape est guidée pas à pas, jusqu'à la passation vers l'utilisateur.

Réaction immédiate

Votre client est alerté en temps réel de tout événement sur son smartphone. Grâce à la vidéo, il peut visualiser les lieux et agir sur son système à distance, en enclenchant des scénarios comme la simulation de présence.

Sécurité renforcée

Avec ses détecteurs extérieurs et caméras, logisty alma réagit dès l'intrusion dans la propriété et déclenche tous les moyens d'alerte.



Découvrez
logisty alma
en détail et en vidéo.

Renforcez la sécurité de vos clients



Caméras vidéo
2 modèles WiFi,
intérieur et extérieur
pour compléter le
système d'alarme
avec de la vidéo, à
la demande ou sur
événement.



Détecteurs extérieurs
2 modèles, avec ou
sans images, pour
une détection et une
dissuasion dès la limite
de propriété.



**Modules radio pour
éclairage et ouvrant**
Pour créer des scénarios
évolués, en fermant les
volets roulants suite à
une détection extérieure
par exemple.



**Détecteurs
domestiques**
Pour se prémunir
des dommages liés à
l'inondation, au gel, à la
panne congélateur ou
à la coupure secteur.

Profitez des offres packagées

Pack connecté



1 centrale-sirène 4 groupes / 40 détecteurs
1 box alerte et pilotage
2 télécommandes
2 détecteurs de mouvement animaux
1 détecteur d'ouverture miniature
RLP001F

Pack connecté dissuasion



1 centrale-sirène 4 groupes / 40 détecteurs
1 box alerte et pilotage
2 télécommandes
2 détecteurs de mouvement animaux
1 détecteur d'ouverture miniature
1 sirène extérieure
RLP002F

Pack connecté GSM dissuasion et vidéo



1 centrale-sirène 4 groupes / 40 détecteurs
1 box alerte et pilotage
2 télécommandes
2 détecteurs de mouvement animaux
1 détecteur d'ouverture miniature
1 sirène extérieure
1 caméra intérieure motorisée WiFi
1 module de transmission GSM
RLP003F

KIT ALARME RADIO CERTIFIÉ SECURITAS DS-PWA96-KIT-WE

kit alarme, Hub 3/4G, PIR/Contact porte/télécommande.
Ce kit contient :

- DS-PWA96-M-WE x 1
- DS-PKF1-WE x 1
- DS-PDP15P-EG2-WE x 1
- DS-PDMC-EG2-WE x 1.

Réf. 302401684



SIRÈNE INTÉRIEUR ROUGE 90110DB DS-PS1-I-WE / 3*CR123A(INCLU), 868MHZ, EN

868MHz. Décibel du buzzer : 90 à 110dB. Son rapide d'armement-désarmement configurable et indicateur LED. 3 types de sons d'alarme : alarme incendie, alarme panique et alarme intrusion. Interrupteur anti-sabotage.

Réf. 302401660



SIRÈNE EXTÉRIEUR ROUGE DS-PS1-E-WE/110DB, 4*CR123A(INCLU), IP65, 868MHZ, EN

Technologie sans fil bidirectionnelle Tri-X 868 MHz. Portée RF : 1 600 m (espace ouvert) . IP65 approuvé pour une installation extérieure.
Décibel du buzzer : 90 à 110dB.

Réf. 302401659

CLAVIER AVEC ÉCRAN DS-PK1-LT-WE

Distance de transmission jusqu'à 1200m,
Appel à l'aide avec une seule touche,
lecteur de carte Mifare-EM.

Réf. 302402027



DÉTECTEUR DS-PD115AM-LM-WE

Tri-tech Plage de détection: 15m 90°. Immunité de 45 kg pour animaux de compagnie CR123A868 MHz.

Réf. 314300256



MODULE CAMÉRA POUR LE DÉTECTEUR EXTÉRIEUR DS-PDCM15PF-IR

Module Caméra pour le détecteur extérieur DS-PD115AM-L, Protection IP66.

Réf. 314300270



CONTACT MAGNÉTIQUE DS-PDMC-EG2-WE 2 ENTRÉES D'ALARME, 1* CR123A(INCLU), 868MHZ

Zones externes à 2 canaux pour les capteurs câblés. Indication de la température de l'environnement. Entièrement configurable à distance via l'APP.

Réf. 314300060



DÉTECTEUR S-PDPC12PF-EG2-WE PIRCAM COLOR, 12M, 85.9, 3*CR123A(INCLU), 868MHZ, EN

Plage de détection PIR: 12m - 85.9°. Jusqu'à 30 kg d'immunité aux animaux. Couverture de l'objectif de la caméra: 88°(H), 68°(V) Imagerie couleur 24-7.

Réf. 314300135



TÉLÉCOMMANDE DS-PKF1-WE 1*CR2032(INCLUS), 868MHZ, EN

Technologie sans fil Tri-X bidirectionnelle 868MHz. Sautes des fréquences contre le brouillage pour une transmission fiable
Fonction de verrouillage et de déverrouillage par télécommande.

Réf. 302401661



KIT POE 4MP AVEC 4 IPC-T240H (2.8 MM) NVR 8 VOIES HDD 1TO HWK-N4184TH-MH

60Mbps Bit Rate Input Max (jusqu'à 4-ch vidéo IP),
1 interface SATA, H.265+-H.265-H.264+-H.264.

Réf. 301501624



KIT POE 4MP AVEC 4 IPC-B140H (2.8 MM) AVEC NVR 8 VOIES HDD 1TO HWK-N4184BH-MH

60Mbps Bit Rate Input Max (jusqu'à 4-ch vidéo IP),
1 interface SATA, H.265+-H.265-H.264+-H.264.

Réf. 301501625



KIT WIFI NK42W1H-1T-WD-B 4 DOMES 2MP 1 NVR 4 VOIES DDR 1TO

Caméra dôme : 25 ips 1920 × 1680 2,8 mm, IP66, DWDR, 30m IR, portée Wi-Fi 80m. NVR 4 canaux, vu direct à 2 canaux 1080P, 1 SATA, WD HDD 1To préinstallé. Câble RJ45 Cat5e 1m, 4 alimentations caméra, 1 alimentation NVR, 1 câble HDMI 2 m.

Réf. 301501357



KIT WIFI NK42W0H-1T-WD-D/EU 4 BULLETS 2MP 1 NVR 4 VOIES DDR 1TO

Caméra bullet : 25 ips 1920 × 1680 2,8 mm, IP66, DWDR, 30m IR, portée Wi-Fi 120m. NVR 4 canaux, vu direct à 4 canaux 1080P, 1 SATA, WD HDD 1To préinstallé. Câble RJ45 Cat5e 1m, 4 alimentations caméra, 1 alimentation NVR, 1 câble HDMI 2 m.

Réf. 301501418



CAMÉRA IP BULLET 4MP F2,8MM HWI-B140H-2.8MM-C / IR30 IP67 WDR MÉTAL-PLASTIQUE

Caméra IP Bullet 4MP F2,8mm DWDR, 3D DNR, BLC, DC12V et PoE, prise en charge surveillance mobile via Hik-Connect * alimentation non incluse.

Réf. 311315678



CAMÉRA IP DOME 4MP F2,8MM HWI-D140H-2.8MM-C / IR30 IP67 WDR

Caméra IP Dome 4MP F2,8mm, 2560 x 1440 :
20 ips (P)-(N), H.265+-H.265-H.264+-H.264,
3D DNR, BLC, DC12V et PoE, prise en charge surveillance mobile via Hik-Connect * alimentation non incluse.

Réf. 311315929



CAMÉRA IP BULLET 4MP FOCAL MOTORISE 2.8-12MM HWI-B640H- Z-C / IR30 IP67 WDR

Caméra IP Bullet 4MP F2,8mm, 2560 x 1440 :
25 ips (P)-(N), H.265+-H.265-H.264+-H.264,
3D DNR, BLC, DC12V et PoE, prise en charge surveillance mobile via Hik-Connect * alimentation non incluse.

Réf. 311316242

CAMÉRA IP DOME 4MP HWI-D640H-Z-C FOCAL MOTORISE 2.8-12MM IR30 IP67 WDR

Caméra IP Dome 4MP 2560 x 1440 : 25 ips (P)-(N), H.265+-H.265-H.264+-H.264, 3D DNR, BLC, DC12V et PoE, prise en charge surveillance mobile via Hik-Connect * alimentation non incluse.



Réf. 311316262

CAMÉRA 15X HWP-N4215IH-DE-D 2MP IR 100,120DB WDR

Caméra PTZ Powered by darkfighter 2MP,15X, Color:0.005Lux@F1.6, B-W:0.001Lux@F1.6, H.265++H.265, IP66, WDR 120dB, IR:100m, 12 VDC + PoE+, 24 masques de confidentialité.



Réf. 327000381



CAMÉRA HWN-4104MH-4P-D

40Mbps Bit Rate Input Max (jusqu'à 4 canaux vidéo IP), H.265-H.265+-H.264-H.264+, RJ45 10M-100M, boîtier autonome mini 1U 260 motion 2.0.

Réf. 303616488



CAMÉRA HWN-4108MH-8P-D

Entrée débit binaire 80Mbps max (jusqu'à 8-ch vidéo IP), H.265-H.265+-H.264-H.264+, RJ45 10M-100M, boîtier autonome mini 1U 260(Metal) motion 2.0.

Réf. 303616490

CAMÉRA MINI BULLET FIXE 4MP COLORVU STROBE & AUDIO - DS-2CD2047G2-LU/SL(2.8MM)©

LEDs distance maximale (m) : 40
Angle de Vue max. : Horizontal (°) : 111.9
Indice de protection IP : 67
Gamme : ColorVu, AcuSense, Pro - Série 2
Lux minimum couleur : 0.0005
Garantie : 3 ans
Imagerie de haute qualité en résolution de 4 MP.
Compression H.265+.



Définition claire par forte luminosité de fond via technologie 130 dB WDR.
Filtre de fausses alarmes Deep Learning par classification des personnes et véhicules.
Images en couleur 24/24 7/7 projecteurs et alarme audio dissuasifs. Temps réel Audio Duplex pour plus de sécurité. Résistance à l'eau et à la poussière (IP67).

Réf. 311315161



CAMÉRA IP TURRET, COLORVU, 4MP25 DS-2CD2347G2-LSU/SL-2.8MM-C 130DB, IP67

Caméra IP Turret, ColorVu, 4MP Color: 0.005 lux @(F1.0, AGC ON), 0 lux avec LED Fonction VCA 3 Flux 3D DNR BLC ICR DC12V+PoE HIK-Connect cloud service Audio-Alarm I-O Micro intégré.

Réf. 311316092



ENREGISTREUR DS-7608NXI-K2/8P NVR ACUSENSE SÉRIE K 8 PORTS POE. 2 EMBLEMES DDR

NVR Acusense Série K 8 ports POE. 2 emplacements DDR. Résolution 8MP. Capacité de décodage 12 canaux 2MP ou équivalent. 2 canaux implantation Acusense à caméra.

Réf. 303616119



KIT D'INTERPHONE VIDÉO DS-KIS702EY

Hikvision Hikvision DS-KIS702EY Kit d'interphone vidéo IP numérique 2 fils pour villa ou maison, un seul bouton d'appel.

Réf. 305303917

HIKVISION®

↑
Passez à un

interphone IP à 2 fils

pour profiter d'une imagerie full HD de haute qualité et plus encore



Regardez
le tutoriel



Mettez à niveau votre système analogique

Kit d'interphone vidéo
IP 2 fils KIS702EY de Hikvision



2 MP

Imagerie vidéo
fisheye HD nette
pour la clarté



Contrôle mobile

Répondez aux appels,
déverrouillez les portes et
consultez les images en
direct à distance



Prêt à l'emploi

Aussi simple que
n'importe quel
interphone analogique

HIKVISION France

6, rue Paul Cézanne
93360 Neuilly-Plaisance
Tel : +33 (0)1 85 33 04 50
info.fr@hikvision.com

@hikvisionfrance

Hikvision France

@hikvisionfr

Hikvision Europe



PINCE À SERTIR POUR FICHES WESTERN RJ11/12/45

Outil professionnel pour couper et dénuder les câbles de téléphone plats non blindés. Pour sertir les fiches Western à 6 et 8 pôles des type RJ 11/12 (largeur 9,65 mm) et type RJ 45 (largeur 11,68 mm); forme longue/Processus de sertissage grâce au mouvement parallèle/Qualité de sertissage élevée et constante grâce au mécanisme à cliquet (déverrouillable)/Avec coupe-câbles et lame à dénuder pour câbles plats de 6 et 12 mm de longueur/Avec fonction dégainage supplémentaire pour câbles ronds.

Réf. 97 51 10 SB



PINCE A DENUDER AUTOMATIQUE PRECISTRIP16 SB

Une même pince pour dénuder simplement et avec précision des fils fins et des câbles ronds rigides d'une section de 0,08 à 16 mm²/Bon maintien du câble grâce aux mors semi-circulaires en métal rainuré ; coupe précise par l'action des lames paraboliques/Un mécanisme automatisé breveté règle la profondeur de la coupe ; le point neutre de l'automatisme peut être réglé par petits paliers dans des conditions de fonctionnement particulières (matériau isolant, température).

Réf. 12 52 195 SB



OUTIL DE DÉNUDAGE POUR CÂBLES COAXIAUX ET DE DONNÉES

Outil à dénuder universel pour câbles coaxiaux RG 59, RG 6, RG 7, RG 11/ Pour dénuder l'isolation extérieure, le blindage et le diélectrique en une seule opération/Lame à dénuder ajustable pour câbles de données/Deux lames pour dénuder et dégainer les câbles téléphoniques plats (4P/6P/8P) en une seule opération/Lame intégrée pour coupe de câbles de données.

Réf. 16 60 06 SB



BRUCELLES À DÉNUDER POUR FIL ENDUIT

Utilisées pour enlever les revêtements isolants des fils, en particulier pour un usage industriel.

Réf. 15 11 120



ELECTRONIC SUPER KNIPS® XL

Durable et inoxydable, fabriqué en acier chirurgical INOX/Dureté des tranchants env. 54 HRC/Tranchants très affûtés dépourvus de biseau, pour une coupe affleurante précise des fils les plus fins (ex. : électronique / mécanique de précision)/Pointes parfaitement usinées permettant également la coupe de fils contigus à partir de Ø 0,2 mm/Avec ressort et limiteur d'ouverture pour plus de confort, d'ergonomie et d'efficacité grâce à l'ouverture automatique et à la largeur confortable des poignées/ Mouvement extrêmement facile pour un travail sans fatigue grâce à une articulation précise avec rivet en acier inoxydable. Longueur : 140 mm.

Réf. 78 03 140

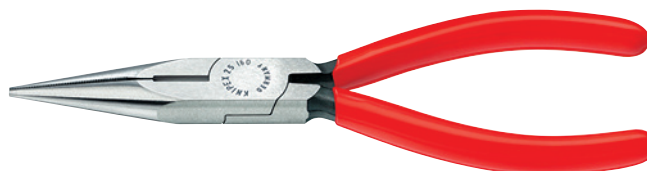

PINCE À BEC DEMI-RONDS 125MM AVEC TRANCHANT

Convient pour les travaux nécessitant une prise et une coupe de précision /Mâchoires demi-rondes, longues et effilées/Intérieur des mâchoires strié /Avec tranchants pour fils doux, mi-durs et durs Tranchants trempés par induction/61 HRC/Acier électrique au vanadium, forgé, trempé à l'huile en plusieurs phases.

Réf. 25 01 125

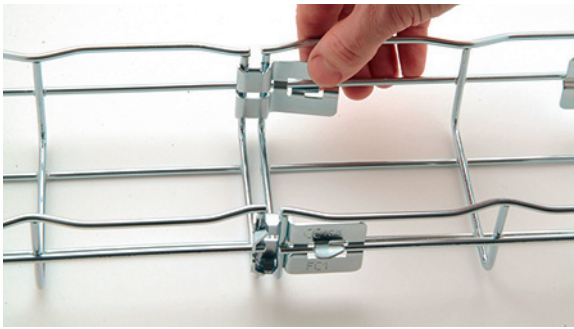

CHEMIN DE CÂBLES FIL BS 3M FASCLIC AUTO ELECTRO ZINGUÉ

Chemin de câbles fils Pré-éclissé Cablofil avec bord sécurité FCFA Fascllic Automatique finition electrozingué. Un système de chemin de câble révolutionnaire pour les installations tertiaires. Bordure en T breveté. Bord sécurité exclusif. Pré-éclissé - Portée 2 m. Hauteur 54 mm.

Référence	Largeur
82061	50 mm
82071	100 mm
82081	150 mm

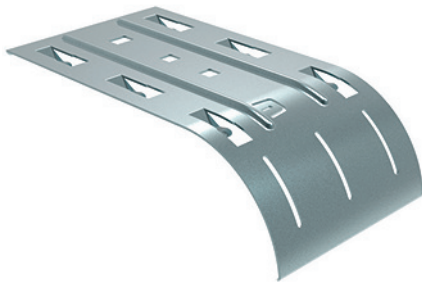

DÉVERSOIR POUR SORTIES DE CÂBLES GS DEV100

Le Déversoir lateral ou DEV100 est conçu spécialement pour les data center hautes capacités, où les déversoirs sont souvent nécessaires après l'installation des câbles. Facile à installer par le haut ou par le bas, avec ou sans câbles, suffisamment résistant pour maintenir et supporter les lourds torons de cuivre ou fibre optique.

Réf. 585160



P31-DALLE M/F 50X50 3M GS

Chemins de câbles en tôle perforée à emboîtement mâle/femelle pré-éclissé, portée 2 m, à bord sécurité Solutions pour les transports des courants forts faibles et Fibre Optique.

Réf. 480052

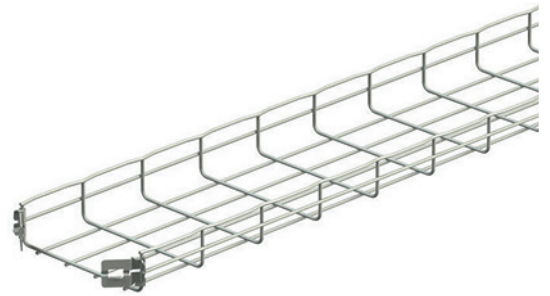

CHEMIN DE CÂBLES FILS PRÉ-ÉCLISSÉ CABLOFIL AVEC BORD SÉCURITÉ FCFA FASCLIC AUTO

Fascllic, un gain de temps de 8% à l'installation, montage plus rapide et sans outils en un seul click et la fonction guide pour l'alignement des longueurs. Portée de 2 mètres - haut. 54mm, larg. 200mm, long. 3m - finition EZ.

Réf. 82091

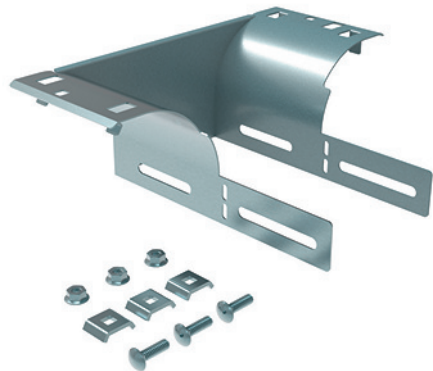

DÉVERSOIR CENTRAL CDO 100/100 EZ

Le Déversoir central CDO (Center Drop Out) est conçu spécialement pour les data center hautes capacités, où les déversoirs sont souvent nécessaires après l'installation des câbles. Facile à installer par le haut ou par le bas, avec ou sans câbles, suffisamment résistant pour maintenir et supporter les lourds torons de cuivre ou fibre optique.

Réf. 945245

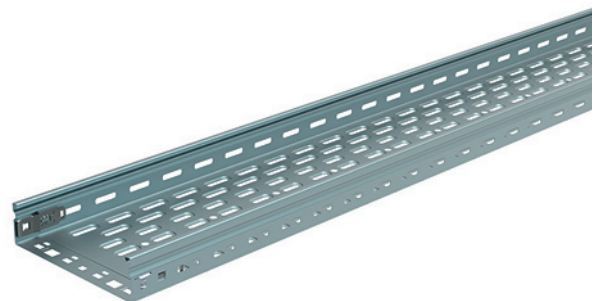

P31-DALLE M/F 50X100 AUTO 3M GS

Chemin de câbles tôle perforée avec bord sécurité P31 automatique Mâle/Femelle - hauteur 50mm, largeur 100mm et longueur 3m - finition GS.

Référence	Largeur
481100	100 mm
481150	150 mm
481201	200 mm



COLONNETTE 2 COMPARTIMENTS LOGIX 0,68M ALUMINIUM

La colonnette peut être fixée au sol ou sur mobilier. Elle peut aussi être équipée d'un pied métallique de 6kg, qui en fait une colonnette mobile.

Réf. PW32326



COLONNE 1 COMPARTIMENT LOGIX 2,67M ALUMINIUM

Colonne extra-fine 1 compartiment. Système de compensation /verrouillage de la perche simple et intuitif. Installation dos à dos des appareillages.

Réf. PW32310



COLONNE 2 COMPARTIMENTS LOGIX 2,67M ALUMINIUM

Colonne 2 compartiments. Système de compensation/verrouillage de la perche simple et intuitif. La colonne Logix est facile à installer, d'une hauteur de 2,70 m avec une liaison souple permettant une hauteur maxi d'installation de 3,90m. Elle peut être équipée d'un couvercle en led. La colonne s'équipe facilement de tous les appareillages Logix 45, et d'accessoires utiles comme la signalisation, une tablette de 1 à 2 compartiments, 2 faces. Résistance IK08 (corps) - IK07 (système). Produit en sur-mesure.

Réf. PW32320



BLOC BUREAU 3 PC 1 USB A+C CORDON

Le bloc bureau est une solution apportant le courant fort et les données au plus près de l'utilisateur. A poser ou fixer sur le bureau sans perçage du mobilier. Il est équipé de 3 prises 2P+T surface et un chargeur double USB type A+C.

Réf. PW29121



BLOC BUREAU 4 PC CORDON

Le bloc bureau est une solution apportant le courant fort et les données au plus près de l'utilisateur. A poser ou fixer sur le bureau sans perçage du mobilier. Il est équipé de 4 prises 2P+T surface.

Réf. PW29122



BAES URAONE ÉVACUATION SATI - 45LM / 0,8W

Bloc autonome d'éclairage de sécurité BAES d'évacuation tout LEDs Uraone

- IP42 IK07
- Faible consommation 0,8W
- Multiple mode de pose avec accessoire : encastré, plaque
- Certifié NF AEAS performance SATI et NF environnement
- Tenue au fil incandescent de 960°C
- Livré avec pictogramme repositionnable
- Fonction visibilité+.

Réf. 111013V

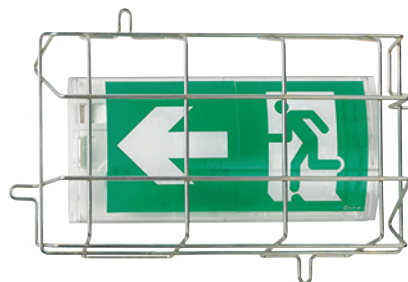

BAES URALIGHT ÉVACUATION CM

Bloc autonome d'éclairage de sécurité BAES d'évacuation avec témoin de charge à LEDs Uralight - IP42 IK07 Classe II - flux 45lm/1h et consommation 3,9W - livré avec pictogramme repositionnable - Certifié NF AEAS.

Réf. 110000



BAEH CONTRÔLE MANUEL LEDS 8LM 5H

Bloc autonome d'éclairage de sécurité BAEH avec témoin de charge à LEDs Uralight - IP42 IK07 Classe II - flux 8lm/5h et consommation 1,3W - livré sans pictogramme.

Réf. 110236



BAES URALIFE V ÉVACUATION SATI CONNECTÉ - POSE MURALE SAILLIE

BAES Uralife V évacuation SATI Connecté - 45lm/1h -IP 43/IK 07 - pose murale saillie - éclairage uniforme du pictogramme - NF Environnement - fonctions visibilité+ et balisage lumineux d'évacuation - pictogramme repositionnable.

Réf. 118218V



BAES+BAEH URALIFE V SATI CONNECTÉ - POSE MURALE SAILLIE

BAES+BAEH Uralife V SATI Connecté - 45lm/1h + 8lm/5h - IP43/IK07 - pose murale saillie - éclairage uniforme du pictogramme -NF Environnement - fonctions visibilité+ et balisage lumineux d'évacuation - pictogramme repositionnable.

Réf. 118248V



BAES URAJET ÉVACUATION SATI - 45LM / 0,8W

Bloc autonome d'éclairage de sécurité BAES d'évacuation tout LEDs Urajet - IP55 IK08 Classe II - SATI - flux 45lm/1h et consommation 0,8W - livré avec pictogramme repositionnable - fonction visibilité+.

Réf. 111317V



BAES URAONE AMBIANCE SATI LEDS - 400LM / 0,8W

Bloc autonome d'éclairage de sécurité BAES d'ambiance tout LEDs Uraone
- IP42 IK07 - SATI - flux 400lm/1h et consommation 0,8W - Certifié NF AEAS performance SATI et NF environnement - Tenue au fil incandescent de 960°C
- Pose possible en encastrée avec accessoire.

Réf. 111227V



TÉLÉCOMMANDE DE MISE À L'ÉTAT DE REPOS POUR SATI - CAPACITÉ 600 BLOCS

Télécommande non polarisée de mise à l'état de repos BTM pour SATI
- Permet l'allumage des BAES SATI secteur présent - capacité 600 blocs, tension de sortie TBTS 9Vdc, encombrement 4 modules DIN, fixation sur rail oméga, alimentation 230Vac-50Hz, consommation 10mA.

Réf. 140011



KIT ALARME INCENDIE TYPE 4

Le tableau d'alarme sonore Type 4 est équipé d'une fonction test pour faciliter l'installation et la maintenance. Diffuseur sonore interne de forte puissance (90dB à 2m) - Kit de base composé d'un tableau d'alarme T4 CT avec diffuseur sonore intégré (320020), d'un diffuseur sonore supplémentaire (957220) et 2 déclencheurs manuels (957277).

Réf. 346005



DISPOSITIF VISUEL D'ALARME FEU 2CD IP41 IK04

Diffuseurs lumineux non autonomes. Intensité lumineuse 2 Cd. IP 41 IK 04
- livré complet - pose encastrée dans boîte d'encastrement 1 poste.

Réf. 367300



DIFFUSEUR SONORE D'ALARME FEU CLASSE B IP42 IK07 (90 DB)

Dispositif Sonore d'Alarme Feu DSAF 90dB à 2m sans avertisseur lumineux
- pose saillie - Conforme aux normes NF EN 54-3, NF S 32-001 - Certifié CE CPR, NF SSI - Niveau sonore de Classe B selon la norme NF S 32-001 (minimum 90dBA à 2m)
- Tension d'alimentation 10Vcc à 58Vcc - Consommation : 7,5mA (12Vcc), 8,5mA (24Vcc), 13mA (48Vcc).

Réf. 957220



DÉCLENCHEUR MANUEL D'ALARME ROUGE À MEMBRANE RÉARMABLE

Dispositif manuel d'Alarme DMA à membrane réarmable - 1 contact
- IP30 IK07 - évolutif pour rajout d'accessoires - pose saillie ou encastrée - rouge - Conforme à la norme NF EN 54-11 - Certifié CE CPR.

Réf. 357277



KIT VIDEO MAINS-LIBRES MININOTE 2 1BP

Simple et complet, le kit Mini Note 2 concentre l'essentiel des fonctionnalités liées à l'interphonie vidéo et à la domotique pour confort maximum au quotidien. Avec le transfert d'appel CallMe et la domotique Yokis en options, Mini Note 2 est un portier vidéo évolutif, qui s'adapte à tous les besoins. Ce vidéophone existe en 1 ou 2 boutons pour les habitations composées de deux familles avec une entrée commune.

Composition du kit :

- 1 moniteur Miro + étrier de fixation
- 1 plaque d'appel Mikra 2
- 1 alimentation
- 1 coupleur de bus 2 fils.

Réf. 1722/93



KIT VIDEO MAINS-LIBRES NOTE 2 WIFI 1BP

Kit villa interphone wifi intégré évolutif

- 8 commandes domotique radio YOKIS
- Contrôle d'accès par badge inclus ou par clavier (module optionnel)
- 2 fils intégral, câblage gâche et portail direct sur la plaque de rue sans accessoire
- Jusqu'à 4 moniteurs et 2 platines
- Fonction vidéosurveillance jusqu'à 4 caméras (optionnelles).

Réf. 1723/95



HAUTE
RESISTANCE
AUX CHOCS
IK10

CLAVIER À CODES ZAMAK ANTI-VANDALE

Clavier plastique en saillie lumineux - 100 codes de marque Urmet. Caractéristiques : 100 codes, 2 relais + 1 entrée BP, Rétro-éclairage des touches par leds bleues. Boîtier zamak. IP 65. Conforme loi accessibilité.

Réf. 141212



KIT VIDÉO IP WIFI AVEC 2 CAMÉRAS

Le Kit comprend 1 NVR Wi-Fi + 2 caméras Bullet 2M IP 1099/218 - avec objectif fixe de 3,6 mm (alim. 12Vcc incluse). Caméra IP66, convient à un usage intérieur et extérieur.

Réf. 1098/820



CAMÉRA COMPACTE WIFI 2.8MM

Capteur : 1/2,8 SONY Starlight CMOS 2MP. Résolution (H x V) 2M - 1080P (1920*1080). Wi-Fi 802.11 b/g/n. Fréquence wifi 2.4GHz~2.4835GHz. Sécurité : WPA/WPA2, WPA-PSK/WPA2-PSK. Vision de nuit No. de LED IR /Distance IR : 2 LED 850nm / max 30m. Emplacement carte (Carte SD non incluse) max. 64G LAN 1 RJ45 10M / 100M Ethernet Interface. Alimentation : 12Vdc (fournie). Alimentation PoE : Standard IEEE 802.3af. Compatible avec l'application Yokis YnO.

Réf. 1099/214F



MICRO-CENTRALE AUTONOME 1 PORTE - VIT25M - VIGIK/RÉSIDENTS + TÊTE DE LECTURE

Centrale autonome 1 porte Résidents et agréée VIGIK. Gestion en local : jusqu'à 1500 clés EMOPROX. Gestion par Internet sans déplacement avec un encodeur : jusqu'à 5000 clés MEMOPROX. Capacité de 200 services VIGIK. Idéal pour le remplacement rapide du canon PTT de petite copropriété. Gestion des badges par Internet via jejeremaresidence.com.

Kit composé de :

- 1 micro-centrale VIGIK/Résidents V2.
- 1 lecteur format T25VK2.
- 1 clé rouge de proximité « maître » déjà programmée.
- 1 notice d'installation.

Réf. VIT25M



PILOTEZ VOTRE SYSTÈME EN TOUTE LIBERTÉ

CAMÉRAS WIFI COMPATIBLES AVEC

Yno de **Yokis**



Disponible pour
Ios et Android



Réf. : 1099/214F

Lidic : 21663

**FOCALE 2.8MM
RÉSOLUTION 1080P**

Portée IR : 30m
Sécurité : WPA/WPA2, WPA-PSK/WPA2-PSK
Connexion Wifi ou LAN
Stockage local sur carte SD :
Max 64Go (non fournie)
Alimentation : 12Vcc fournie ou POE (802.3af)



Réf. : 1099/209

Lidic : 21601

**FOCALE 2.8MM
RÉSOLUTION 1080P**

Portée IR : 10 m
Sécurité : WPA/WPA2,
WPA-PSK/WPA2-PSK
Connexion Wifi
Stockage local sur carte SD :
Max 64Go (non fournie)
Alimentation : 12Vcc fournie



Nos services



DRIVE



LIVRAISON EXPRESS



LIVRAISON SUR CHANTIER



ASSISTANCE TÉLÉPHONIQUE CONSEILS



DEVIS



SAV

Tout le matériel électrique



90 avenue Albert 1er

81100 CASTRES

Tél : 05 63 71 52 71 Fax : 05 63 72 00 33

www.cmee.fr

Offre valable dans la limite des stocks disponibles jusqu'au 31 août 2023. Les prix sont donnés à titre indicatif et peuvent subir des hausses. Toutes les références de ce catalogue ne sont pas systématiquement commercialisées dans toutes les agences de votre distributeur du Réseau SOCODA. Si l'un des articles venait à manquer, nous nous engageons à vous proposer le même article ou son équivalent dans les plus brefs délais. Un organisme de médiation peut être saisi en cas de litige entre l'entreprise et un particulier non résolu par une solution amiable. Retrouvez le contact de l'organisme sur nos CGV et / ou site internet.

Groupe SOCODA SA est certifié



Ne pas jeter sur la voie publique. Photos et dessins non contractuels. Chaque société de Groupe SOCODA étant indépendante, fixe librement ses prix de vente. Ces prix sont des prix indicatifs ht maxima dans la limite des stocks disponibles. Sous réserve d'erreurs typographiques ou d'impression. Caractéristiques données à titre indicatif et sans engagement. Nous avons commandé les articles en promotion en quantité suffisante. Chaque distributeur du Réseau SOCODA gérant individuellement ses approvisionnements, il est possible que certains conditionnements ou produits ne soient pas disponibles sur tous les points de vente. Pour les marques non distribuées localement, nous vous proposerons des articles d'autres marques de qualité équivalente. Les prix indiqués dans ce document sont susceptibles d'être modifiés sans préavis en fonction des variations des matières premières. ECO contribution - Mention DEEE - l'article 17 du décret n° 2005-829 du 20 juillet 2005, oblige les producteurs à informer les acheteurs, par une mention particulière, distinct du prix de vente, du coût correspondant à l'élimination des déchets d'équipements électriques et électroniques. Toutefois cette obligation ne concerne que les déchets "ménagers" c'est-à-dire provenant des particuliers ou assimilés. Les produits mentionnés dans ce catalogue sont conçus, fabriqués et destinés à des professionnels. Ils ne sont donc pas soumis à l'obligation d'affichage de l'éco participation, et pour cette raison, les prix mentionnés ne l'indiquent pas. Toutefois l'acheteur de ces produits est le seul en mesure de savoir à quels utilisateurs finaux il les destine. S'il estime que ses achats n'ont pas une vocation exclusivement professionnelle, et peuvent notamment faire l'objet de revente à des particuliers, il lui appartient de formuler auprès de son fournisseur, une demande de facturation de l'éco-contribution. Ce papier est issu de bois provenant de forêts et de plantations gérées de façon durable, il est exempt d'acide et est entièrement recyclable.