



# SÉLECTION

DU 13 AVRIL AU 31 JUILLET 2026

## Sécurité Communication & Réseaux vdi

Découvrez  
votre catalogue  
en ligne et  
demandez  
vos devis !



Comptoir Général d'Electricité

# Pour vos chantiers, misez sur le bon réseau !



Aujourd'hui, la réussite d'un bâtiment tient à la qualité de ses connexions. C'est pourquoi nous avons réuni dans cette sélection toutes les solutions pour sécuriser, communiquer et piloter avec efficacité. Des automatismes d'ouvertures, de la vidéosurveillance, du contrôle d'accès à la sécurité incendie, nous avons sélectionné les meilleures offres pour répondre à chaque besoin, du résidentiel au tertiaire afin que vous disposiez de tous les outils pour protéger l'essentiel.

**Prêts à rester branchés sur nos solutions ?**

## Nos solutions produits

 Automatismes d'ouvertures	4	 Vdi résidentiel	50
 Interphonie et contrôle d'accès	7	 Vdi tertiaire	53
 Alarmes intrusion	16	 Onduleurs et prises parafoudres	54
 Vidéo-surveillance	25	 Conduits / chemin de cables	61
 Alarmes incendie	31	 Outillage et mesure	62
 Eclairage de sécurité	42	 Consommables	66

## ET SI CHOISIR RESPONSABLE DEVENAIT PLUS SIMPLE ?

Dans ce catalogue, les produits fabriqués en France et les « choix responsables » sont clairement signalés avec nos pictogrammes. Un repérage simple, rapide, co-construit avec les fabricants pour vous aider à choisir des solutions à impact positif.



**Les produits répondant à un ou plusieurs de ces trois critères :**

- Produit contenant de la matière recyclée en proportion variable
- Produit réparable et dont les pièces détachées sont disponibles
- Produit satisfaisant à un ou plusieurs des labels suivants : ECOLABEL, NF ENVIRONNEMENT, FSC, PEFC, GRS, GOTS



**Pour mettre en avant les produits qui sont fabriqués dans des usines françaises.**



**STARTER PACK TYMOOV SOLAR 10 -  
PACK MOTORISATION VOLET ROULANT 10 NM  
TYMOOV SOLAR**

Pack solaire brushless 12V DC intégrant moteur 10Nm, batterie 2200mAh, panneau photovoltaïque et supports dédiés, avec alimentation solaire secourue, autonomie annoncée 10 ans, portée radio jusqu'à 300m, usage extérieur sous conditions et garantie 10 ans.

Réf. 6357072

**298,40€HT**



**PACK TYMOOV FB 30 -  
PACK MOTORISATION VOLET ROULANT 30NM FILAIRE**

Pack filaire intégrant moteur tubulaire 30Nm à commande mécanique, apprentissage manuel des fins de course, axes octo 60 750mm x 1040mm, supports, roulements et verrous octoclick, compatible interrupteur 2 ou 3 touches et garanti 5 ans.

Réf. 6357054

**120,00€HT**



**PACK TYMOOV2 10 SILENCE+ -  
PACK MOTORISATION VOLET ROULANT 10NM RADIO PERFORM**

Solution radio intégrant moteur RP2 X3D 10Nm alimenté en 230V, portée 100-300m, apprentissage automatique des butées, détection obstacle et gel, axes octo 60 longueur 750mm et 1040mm, supports, verrous octoclick et garantie 7 ans.

Réf. 6357059

**234,50€HT**

Comptoir Général d'Electricité



### KIT PRATICOKIT INTÉGRAL 230 V AVEC RÉCEPTEUR 868 FDS ET ACCESSOIRES

Le kit Praticokit Intégral regroupe un opérateur 230 V à bain d'huile, une carte E781, un récepteur 868 FDS, deux émetteurs XT2, une lampe XLED, des photocellules orientables et une plaque de fondation pour une motorisation complète et fiable.

Réf. 105955

**818,00€HT**



### LEADERKIT 402 POUR PORTAIL BATTANT DOMESTIQUE JUSQU'À 3,60 M

Leaderkit 402 motorise un portail battant domestique jusqu'à 3,60 m avec deux opérateurs hydrauliques 230 V, une carte E045S connectée, des émetteurs 868 MHz, des photocellules Bus orientables et une lampe XLED pour une installation complète.

Réf. 105633146

**914,70€HT**



### KIT NIGHT & DAY SOLAR FAAC BLANC 9010 POUR MOTORISATION DE VOLETS BATTANTS

Le kit Night & Day Solar blanc 9010 automatise les volets battants grâce à une motorisation solaire autonome. Il supprime les travaux de câblage, préserve les façades et offre une solution discrète adaptée à la rénovation comme au neuf.

Réf. 105760SOL

**357,60€HT**



### KIT NIGHT & DAY SOLAR FAAC POUR VOLETS BATTANTS AVEC FINITION MARRON 8017

Le kit Night & Day Solar marron 8017 automatise les volets battants grâce à une motorisation solaire autonome. Il évite tout raccordement électrique, facilite l'installation et s'intègre visuellement aux façades foncées et traditionnelles.

Réf. 105761SOL

**357,60€HT**



### KIT BARRIÈRE BOXB614G GRISE POUR CONTRÔLE D'ACCÈS VÉHICULES JUSQU'À 4 M

Le kit barrière Boxb614G grise régule l'accès des véhicules jusqu'à 4 m dans les parkings et sites collectifs. Son moteur 24 V DC de 165 W assure un passage fluide, silencieux et sécurisé grâce à l'encodeur anti-écrasement intégré.

Réf. BOXB614G

**721,60€HT**

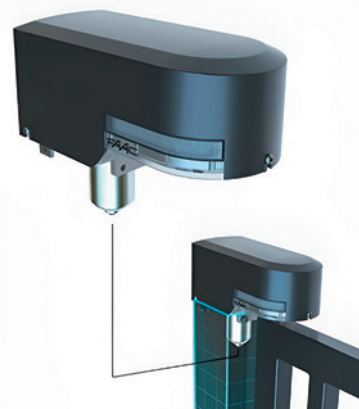

### HIGH KIT INTÉGRÉ 24 V POUR MOTORISATION INVISIBLE DE PORTAIL BATTANT

Le High kit intégré 24 V motorise des portails battants jusqu'à 2 m ou 250 kg par vantail grâce à deux opérateurs S2500I discrets, une armoire E034, une ouverture jusqu'à 165°, un encodeur magnétique BUS et des accessoires radio FAAC.

Réf. 104251445

**987,30€HT**



### HORLOGE ANNUELLE ET ASTRONOMIQUE DIGITALE 1 CONTACT 230V BLUETOOTH INTÉGRÉ

**267,60€HT**

L'horloge TR 641 top3 Ble RC mesure un canal, gère une entrée externe, effectue marche/arrêt, impulsion et cycle, se synchronise DCF/GPS et protège les programmes avec réserve mémoire de 10 ans.

Réf. 6410330



### HORLOGE HEBDOMADAIRE DIGITALE 24H 7J 1 CONTACT 230V - PROG OBELISK TOP 3 BLE

**103,80€HT**

L'horloge TR 610 top3 gère 1 canal, effectue marche/arrêt, utilise 56 emplacements mémoire, se programme par appli via clé Ble Obelisk top3 et protège les programmes avec réserve de mémoire de 10 ans.

Réf. 6100403



### PROJECTEUR LED THELEDA B DUAL 30W NOIR 3000K/4000K MODULABLE

**50,70€HT**

Le projecteur theLeda B30 dual noir fournit 4100 lm, 3000/4000 K sélectionnable, classe de protection I, IP65, montage mural extérieur, non dimmable et durée de vie L80/B10 40.000 h.

Réf. 1020675



### DÉTECTEUR MOUVEMENT MURAL DESIGN TECTA 180° ANTHRACITE 14 M IP55 BLUETOOTH

**63,60€HT**

Le Tecta D180i anthracite détecte les mouvements jusqu'à 14 m, mesure la lumière mixte, dispose d'une sortie 1 canal, d'une temporisation de 5 s à 30 min, et supporte lampes incand., halogène, fluorescentes et LED.

Réf. 1010106



### HORLOGE ANNUELLE ET ASTRONOMIQUE DIGITALE 2 CONTACTS 230V BLUETOOTH INTÉGRÉ

**295,20€HT**

L'horloge TR 642 top3 Ble RC gère 2 canaux, 2 entrées externes, effectue marche/arrêt, impulsion et cycle, se synchronise DCF/GPS, conserve 800 emplacements mémoire et protège les programmes avec réserve de 10 ans.

Réf. 6420330



### PROJECTEUR LED THELEDA B DUAL 30W BLANC 3000K/4000K IP65 MODULABLE

**50,70€HT**

Le projecteur theLeda B30 dual blanc fournit 4100 lm, temp. couleur 3000/4000 K sélectionnable, classe de protection I, indice IP65, montage mural extérieur, non dimmable et durée de vie L80/B10 40.000 h.

Réf. 1020674



### DÉTECTEUR MOUVEMENT MURAL DESIGN TECTA 180° BLANC 14 M BLUETOOTH

**63,60€HT**

Le Tecta D180i blanc détecte les mouvements jusqu'à 14 m, mesure la lumière mixte, dispose d'une sortie 1 canal, d'une temporisation de 5 s à 30 min, et supporte lampes incand., halogène, fluorescentes et LED.

Réf. 1010105

**PORTIER AUDIO 2 FILS INTÉGRAL  
SAILLIE FAÇADE ALU.  
AVEC 2ÈME BOUTON DE COMMANDE**
**68,00€HT**

Le kit audio DA1AS 2 fils intégral comprend platine aluminium 22 mm et combiné. Installation simple sans fil supplémentaire. Gâche électrique intégrée, porte-nom rétro-éclairé et réglage du volume avec coupure. Communication claire et rapide.

**Réf. DA1AS**

**CLAVIER SAILLIE RÉSISTANT AU  
VANDALISME ÉCLAIRÉ 100 CODES  
2 RELAIS 12/24VCA-CC**
**117,40€HT**

Clavier saillie en zamak avec touches rétro-éclairées, 100 codes programmables et 2 relais NO/NF 12/24 V. Utilisation intérieure et extérieure, mémoire permanente, réglage temps d'ouverture de gâche, blocage clavier et fonction alarme possible.

**Réf. AC10S**

**KIT VIDÉO PLATINE SAILLIE AVEC  
MONITEUR ÉCRAN 7"  
AVEC MODULE WIFI INTÉGRÉ**
**511,60€HT**

Le kit JVS1VW Wi-Fi combine platine saillie en zamak et moniteur 7" tactile. Recevez les appels sur smartphone, communiquez à distance et ouvrez la porte. Moniteur extra plat, Wi-Fi intégré et application intuitive pour iOS et Android.

**Réf. JVS1VW**

**KIT VIDÉO PLATINE SAILLIE  
AVEC MONITEUR ÉCRAN 7"  
2 FILS INTÉGRAL**
**419,30€HT**

Le kit JVS1V 2 fils intégral combine platine alu saillie et moniteur 7". Installation rapide sans fil supplémentaire. Caméra 70°x90°, mémoire de 30 images, haut-parleur protégé et contrôle complet du volume et de l'ouverture de porte.

**Réf. JVS1V**

**CARILLON VIDÉO COULEUR SANS FIL  
DECT PLATINE EN SAILLIE MÉMOIRE  
AVEC CAMÉRA ORIENTABLE**
**168,00€HT**

Le carillon WL11 combine platine saillie et moniteur Dect sans fil. Caméra orientable, mémoire automatique jusqu'à 100 appels, écran 2,4" ajustable et portée 100 m. Communication audio et vidéo partout dans la maison ou le jardin.

**Réf. WL11**

**CARILLON VIDÉO COULEUR SANS FIL  
DECT PLATINE EN SAILLIE  
AVEC 6 PILES LITHIUM FOURNIES**
**193,60€HT**

Le carillon WL11B combine platine saillie et moniteur Dect sans fil. Caméra orientable, mémoire automatique jusqu'à 100 appels, écran 2,4" ajustable et portée 100 m. Six piles Lithium incluses pour une installation immédiate.

**Réf. WL11B**



### KIT PORTIER VIDEO CONNECTE WAYFI PLUS 1 BP

Le kit vidéo Way-Fi Plus 7 pouces 1BP permet une communication vidéo fluide via 2 fils non polarisés. Il transfère les appels vers mobile, capture photos et vidéos, et offre une commande vocale avec Alexa et Google Home.

Réf. 1571

## 359,00€HT



### KIT PREPROGRAMME VIDEO DIAL INOX 4 TERMINAUX WIFI

## 1333,40€HT

Le kit vidéo Dial 4 terminaux Fermax KV5820/4 associe une platine vidéo inox à quatre boutons PMR et quatre moniteurs mains libres connectés. La technologie Duox Plus sur deux fils assure une gestion sécurisée des accès sur site et à distance.

Réf. KV5820/4



### KIT PREPROGRAMME VIDEO DIAL INOX 6 TERMINAUX WIFI

## 1651,30€HT

Le kit vidéo Dial 6 terminaux Fermax KV5821/6 associe une platine vidéo inox à huit boutons PMR et six moniteurs WiFi mains libres. La technologie Duox Plus sur deux fils simplifie l'installation et permet une gestion sécurisée des accès sur place et à distance.

Réf. KV5821/6



### KIT PREPROGRAMME VIDEO DIAL INOX 8 TERMINAUX WIFI

## 1937,20€HT

Le kit vidéo Dial 8 terminaux Fermax KV5821/8 associe une platine vidéo inox à huit boutons PMR et huit moniteurs WiFi mains libres. La technologie Duox Plus sur deux fils permet une installation simple et un contrôle des accès sécurisé sur site et à distance.

Réf. KV5821/8

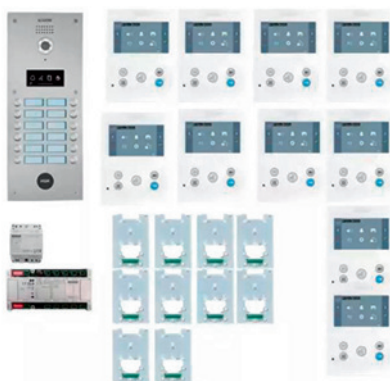

### KIT PREPROGRAMME VIDEO DIAL INOX 10 TERMINAUX WIFI

## 2216,70€HT

Le kit vidéo Dial 10 terminaux Fermax KV5822/10 inclut une platine inox 12 boutons PMR et dix moniteurs mains libres WiFi avec écran 4,3". La technologie Duox Plus sur deux fils simplifie l'installation et sécurise la gestion des accès sur site et à distance.

Réf. KV5822/10

Comptoir Général d'Electricité



### KIT MARINE PMR VEO XS WIFI DUOX PLUS 1/BP

## 732,10€HT

Le kit marine PMR Veo-XS WiFi Duox Plus 1BP inclut une platine marine inox 316L avec boucle inductive, moniteur Veo-XS WiFi 4,3" et alimentation. Compatible Duox Plus 2 fils, il permet transfert d'appel vers smartphone et contrôle d'accès simplifié.

Réf. 50781

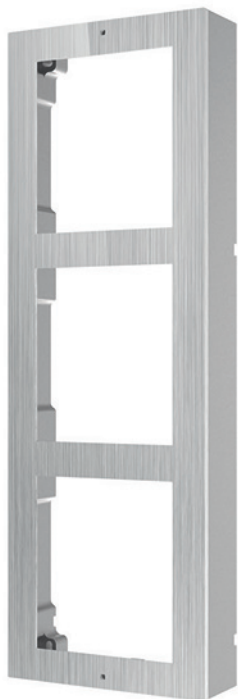

**CADRE SAILLE  
DS-KD-ACW3-S  
3 MODULES DS-KD-ACW3/S**

Le DS-KD-ACW3-S permet d'installer trois modules sur saillie avec un cadre en acier inoxydable offrant résistance à la corrosion et robustesse pour des applications intérieures ou extérieures.

Réf. 305700704

**93,80€HT**



**CADRE SAILLE  
DS-KD-ACW2-S  
2 MODULES DS-KD-ACW2/S**

Le DS-KD-ACW2-S permet d'installer deux modules sur saillie avec un cadre en acier inoxydable offrant résistance à la corrosion et robustesse pour des applications intérieures ou extérieures.

Réf. 305700703

**60,20€HT**

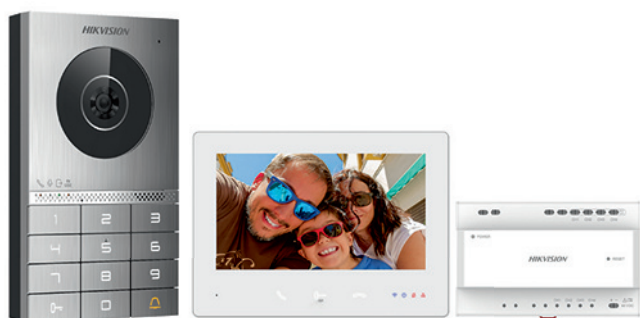

**KIT VILLA  
DS-KIS706EY 2 FILS HD**

Le DS-KIS706EY permet de gérer les appels vidéo 2MP avec déverrouillage à distance, un moniteur tactile 7" et la protection par code PIN, tout en offrant un panneau extérieur IP65/IK08 et un vrai plug-and-play.

Réf. 305305968

**327,80€HT**

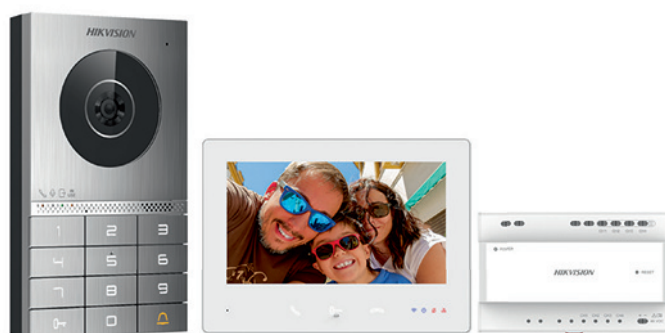

**KIT VILLA  
DS-KIS705EY 2 FILS HD**

Le DS-KIS705EY offre une image vidéo 2MP avec appel en un clic, déverrouillage via application, moniteur tactile 7" convivial, panneau extérieur IP65/IK08 et installation plug-and-play simple et rapide.

Réf. 305305966

**327,80€HT**

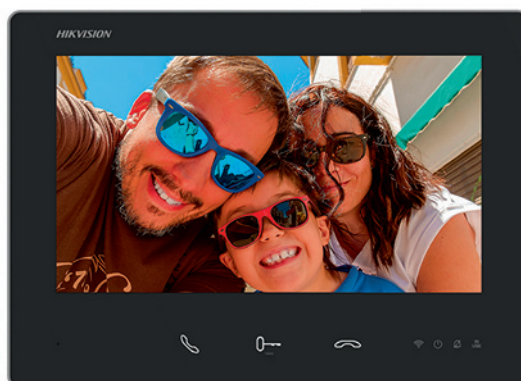

### KIT VILLA DS-KIS704EY 2 FILS VIDÉO

Le DS-KIS704EY permet une communication vidéo 2 MP avec appel et déverrouillage à distance via application, platine IP65/IK08, écran tactile 7", WiFi, installation plug-and-play et extensibilité facile.

Réf. 305305492

**312,20€HT**

### ÉCRAN DS-KH7300EY 7 POUCES TACTILE

Le DS-KH7300EY-WTE2 affiche des images HD 1024×600 sur un écran tactile TFT LCD 7", prend en charge carte TF jusqu'à 128Go, dispose de 4 indicateurs et permet un appel d'étage via Wi-Fi et interface 2 fils.

Réf. 305304184

**128,50€HT**



### MODULE DS-KD-M LECTEUR CARTE MIFARE

Le DS-KD-M permet de déverrouiller les portes par glissement de carte Mifare 1 à 13,56 MHz, intègre un rétro-éclairage, se connecte via RS-485, et s'installe encastré ou en surface selon le support fourni.

Réf. 305301208

**64,20€HT**

Comptoir Général d'Électricité



### MODULE DS-KD-KP CLAVIER INTERPHONIE

Le DS-KD-KP permet d'ouvrir les portes via code PIN et d'appeler le poste intérieur en entrant le numéro de la pièce, s'installe encastré ou en surface, intègre un rétro-éclairage et se connecte via RS-485.

Réf. 305301207

**62,50€HT**



**KIT PORTIER CONNECTÉ  
CLASSE 300EOS WITH NETATMO  
5POUCES+PLATINE LINEA 3000 NOIRE** **728,00€HT**

Kit portier ensemble de contrôle d'accès résidentiel intégrant communication audio et visuelle, adapté à l'accueil des visiteurs, facilitant l'identification à distance et le pilotage des accès depuis un logement individuel ou collectif.

Réf. BT363916



**POSTE INTÉRIEUR VIDÉO CONNECTÉ  
CLASSE 300EOS WITH NETATMO  
ÉCRAN 5POUCES NOIR** **436,90€HT**

Poste intérieur équipement de réception audiovisuelle destiné aux installations de contrôle d'entrée, offrant une visualisation claire des visiteurs et une interaction simple, intégré dans un environnement résidentiel moderne et connecté.

Réf. BT344885



**KIT PORTIER RÉSIDENTIEL AUDIO  
MAINS LIBRES  
BUS 2 FILS CK2 POSE SAILLIE** **131,30€HT**

Kit portier solution d'interphonie résidentielle permettant les échanges vocaux sans manipulation, adaptée aux logements individuels, assurant un accueil fluide des visiteurs et une gestion simple des accès au quotidien.

Réf. 364211



**KIT VILLA VISIOPHONE  
CLASSE 100X CONNECTÉ  
AVEC CONTRÔLE D'ACCÈS** **520,70€HT**

Kit villa système complet de communication et de gestion d'accès pour habitat individuel, facilitant l'identification des visiteurs, le contrôle des entrées et l'amélioration du confort et de la sécurité domestique.

Réf. BT364614



**KIT VILLA VISIOPHONE COULEUR -  
CLASSE 100 BASIQUE** **430,90€HT**

Kit villa équipement de visiophonie destiné aux habitations, proposant une communication visuelle accessible et intuitive, répondant aux besoins essentiels de contrôle des accès dans un cadre résidentiel.

Réf. BT364618



**KIT CLASSE 100 VIDÉO COULEUR  
FINITION BLANC AVEC PLATINE  
LINEA 3000 GRIS** **468,60€HT**

Kit vidéo ensemble de contrôle d'entrée intégrant affichage et communication visuelle, adapté aux bâtiments résidentiels, combinant esthétique sobre et usage pratique pour une gestion quotidienne des visiteurs.

Réf. BT364612

**PORTIER VIDÉO PICO CONNECTÉ  
WIFI 2 RELAIS HD 720P**

Portier vidéo connecté Wifi avec 2 relais d'ouverture à distance pour gâche et portail, 1 relais radio intégré, caméra grand angle HD 720p avec champ 120°H/93°V. Afficheur numérique, ouverture à distance via application mobile Call Me, historique des appels manqués sur l'app. Accessibilité DDA avec signal visuel et synthèse vocale. Alimentation 12 Vcc requise (réf. AL12/2DIN non incluse), report d'appel sur carillon radio réf. 43559 en option. Contenu : 1 portier vidéo Wi-Fi Pico, 1 visière de protection, kit de fixation murale. Idéal pour résidentiel individuel, connexion Wifi via box du résident.

**Réf. 1720/1**
**200,10€HT**

**KIT VIDÉO  
NOTE 2 WIFI 7''  
1 BOUTON YOKIS UP**

Kit portier vidéo Note 2 Wifi avec platine de rue 1 bouton câblage 2-fils, moniteur 7'' Wifi intégré, alimentation, coupleur, contrôle d'accès par badges inclus. Commandes domotiques radio Yokis Up intégrées avec 6 commandes et 8 scénarios. Report d'appel sur smartphone en Wifi jusqu'à 4 appareils max, connexion à la box en Wifi. Application gratuite iOS et Android. Compatible vidéo surveillance, possibilité d'ajouter 1 plaque de rue et jusqu'à 3 moniteurs (réf. URM172397). Existe en version 2 boutons (réf. URM173296).

**Réf. 1723/95U**
**598,40€HT**

**KIT PORTIER MINI NOTE+  
7'' 1 BOUTON 2 FILS**

Kit interphone vidéo Mini Note+ avec platine 1 bouton, moniteur 7'', alimentation et coupleur de bus 2 fils. Pose en saillie, câblage 2 fils. Combine fonctions de sécurité, de confort et commandes domotiques pour une utilisation complète en résidentiel.

**Réf. 1722/95**
**410,30€HT**

Comptoir Général d'Électricité

**KIT PORTIER VIDÉO MINI NOTE 2  
MAINS LIBRES 4,3''**

Le Kit Mini Note 2 propose un écran couleur 4,3'', une plaque MIKRA 2, deux commandes d'accès, vidéosurveillance, et la possibilité d'ajouter des fonctions domotiques radio via Yokis.

**Réf. 1722/93**
**317,30€HT**



TOUJOURS LÀ,  
POUR OUVRIR



**picc**

PORTIER VIDÉO  
WIFI CONNECTÉ



2 commandes d'ouverture  
pour porte/portail



Connexion Wifi



Affichage numérique  
et synthèse vocale



Réf. 1720/1

**urmet**

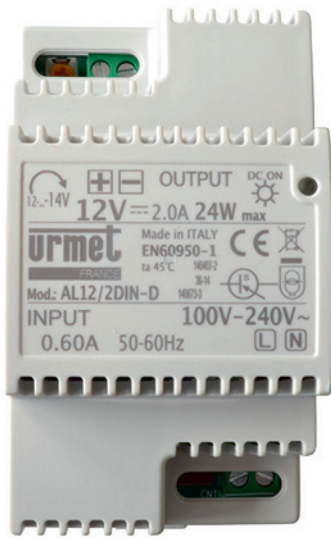

**ALIMENTATION RÉGLÉE  
12VCC 2A 12-14V 3 MODULES**

Alimentation réglée 12Vcc 2A, protection contre surcharges et courts-circuits, réglable 12-14Vcc par potentiomètre. Voyant secteur, boîtier ABS 3 modules pour rail DIN ou montage mural. Dimensions 70x53x95 mm, classe 2 pour une sécurité accrue.

Réf. AL12/2DIN

**42,40€HT**



**KIT CENTRALE VIGIK+  
AUTONOME 1P T25PLUS BADGE**

Kit contrôle d'accès avec centrale VIT25PLUS, tête de lecture T25PLUS et badge maître préprogrammé. Certifiée Vigik+, compatible badges MEMOPROX et MEMOPLUS. Lecteur communique jusqu'à 100 m, programmation Bluetooth via app Urmet GO ou en ligne via Visiosoftweb. Gère jusqu'à 1500 badges, protocole DESFire EV3 pour contrôle exclusif. Borniers débrochables, voyants intégrés, alimentation 12/26 Vcc. Mise à jour Vigik+ tous les 3 ans, fabriqué en France, conforme CE, fonctionnement -20°C à +60°C.

Réf. VIT25PLUS

**115,20€HT**



**KIT CARILLON RADIO FLASH LUMINEUX SANS FIL**

Kit carillon radio avec flash lumineux, sans fil pour installation facile dans n'importe quelle pièce. Signal lumineux pour alerte visuelle, idéal pour environnements bruyants ou malentendants. Design compact et moderne en ABS.

Réf. 43551

**52,10€HT**

Comptoir Général d'Electricité



**KIT CARILLON RONDO  
200M 433 MHZ FLASH MULTICOLORE**

Kit carillon radio Rondo avec portée 200 m en champ libre, fréquence 433 MHz. Pose murale ou sur table avec béquille intégrée. Flash multicolore personnalisable (5 couleurs), 15 sonneries HD, volume réglable sur 3 niveaux ou muet. Avertissement piles faibles par flash rouge. Émetteur à porte-étiquette IP54 résistant aux intempéries, fonctionne avec 3 piles AA (non fournies) pour carillon et 1 pile LR23A (incluse) pour émetteur. Base en ABS blanc brillant, design compact et élégant.

Réf. 42300

**38,50€HT**



**CARILLON FILAIRE 230V TRANSFORMATEUR INTÉGRÉ**

Carillon filaire avec transformateur intégré 230V, conçu pour systèmes Urmet. Optimisation des performances du système avec une conception fiable.

Réf. 44172

**19,80€HT**



**CLAVIER CODÉ COMPACT SAILLIE 2 RELAIS IP65**

Clavier codé ABS série 1412 compact saillie avec 2 relais, contact anti-arrachement pour signaler vandalisme. Code de gestion dédié pour modifier code porte sans affecter autres réglages. Certifié IP65, alimentation 12 à 24 Vcc ou Vca.

Réf. 141202

**82,00€HT**



**KIT PORTIER AUDIO UTOPIA MIKRA ALU 2 FILS IP44**

Kit portier audio 2 fils avec platine Mikra alu saillie IP44 et poste Utopia en ABS blanc satiné. Pour répondre aux appels, commander ouverture gâche et portail. Pose en saillie, câblage 2 fils pour installation simple.

Réf. 1122/31

**87,00€HT**



**CENTRALE CHEF AVEC ABONNEMENT 10 ANS**

Centrale HF connectée CHEF avec abonnement 10 ans. Gestion des accès résidents de 2 portes de parking via des télécommandes HF de fréquence 868 MHz. Discrète, elle intègre un modem de connexion de données pour la gestion à distance des télécommandes via le logiciel en ligne VisiosoftWeb. Idéale pour les résidences.

Réf. CHEF10A

**152,60€HT**



**PACK ALARME CONNECTÉ INITIAL  
TYXAL+ 4G WI-FI ETHERNET 8 ZONES**

Système d'alarme évolutif livré avec centrale radio, 2 télécommandes et 2 détecteurs de mouvement, conçu pour une protection intérieure fiable, un pilotage à distance intuitif et une gestion quotidienne simplifiée des accès et alertes.

Réf. 6410201

**409,70€HT**



**PACK ALARME CONNECTÉ OPTIMAL  
TYXAL+ 4G WI-FI ETHERNET 8 ZONES AVEC SIRÈNES**

Ensemble complet comprenant une centrale communicante, 2 télécommandes, 2 détecteurs de mouvement et 2 sirènes intérieure et extérieure, conçu pour une protection renforcée des espaces, une dissuasion sonore efficace et une gestion centralisée via application mobile.

Réf. 6410202

**739,20€HT**



**DÉTECTEURS D'OUVERTURE RADIO BLANCS  
TYXAL+ EN LOT DE 5 BLANCS**

Pack radio d'ouverture pour intérieur avec alimentation par pile lithium LS14500, autonomie 10 ans, portée 100-300m et fonctionnement en mode retardé, conçu pour une détection fiable des issues, une transmission sécurisée vers la centrale et une installation discrète sur portes ou fenêtres.

Réf. 6412325

**296,00€HT**

Comptoir Général d'Electricité



**MICRO-DÉTECTEURS D'OUVERTURE RADIO BLANCS  
TYXAL+ EN LOT DE 5**

Ensemble radio compact pour intérieur avec alimentation par pile bouton CR2032, fonctionnement en mode retardé, signalement instantané vers la centrale d'alarme, plage thermique 5-40°C et format discret 52x25x8mm adapté aux ouvrants coulissants.

Réf. 6412326

**190,00€HT**



**CENTRALE I-ON40HFR FILAIRE RADIO  
10F 30R EXTENSIBLE 80 ZONES NF  
A2P TYPE 2**

**Nous consulter**

La centrale i-on40HFR gère 10 zones filaires et 30 zones radio, extensibles à 80. Compatible SecureConnect, radio 868 MHz, clavier LCD, application dédiée et télésurveillance IP. Utilisation locale ou via web serveur embarqué, programmation intuitive.

Réf. I-ON40HFR



**TÉLÉCOMMANDE I-ON  
BI-DIRECTIONNELLE À 4 BOUTONS  
POUR SYSTÈMES I-ON**

**Nous consulter**

La télécommande I-ON FOB-2W-4B offre une communication bi-directionnelle fiable et quatre commandes dédiées. Elle permet le pilotage simple des centrales I-ON avec retours d'état sécurisés. Compacte et robuste, elle facilite l'usage quotidien du système.

Réf. FOB2W4B



**DÉTECTEUR RADIO DOUBLE  
TECHNOLOGIE 12 M 90° TOLÉRANCE  
ANIMAUX 25 KG**

**Nous consulter**

Le détecteur radio DET-RDT1 offre une détection 12 m à 90° et tolère les animaux jusqu'à 25 kg. Double technologie, compensation thermique, faisceau sous l'appareil et temporisation 2 min. Fonctionne sur LR6 ou AA avec plus de 3 ans d'autonomie.

Réf. DET-RDT1



**DÉTECTEUR DE FUMÉE AUTONOME  
ET RADIO AVEC BUTZER 85 DB**

**Nous consulter**

Le détecteur DET-RSMOKE détecte la fumée, déclenche un buzzer 85 dB et transmet l'alerte à une centrale. Certifié EN14604, compatible SCANTRONIC 868 MHz, il fonctionne avec 3 piles AA et s'installe facilement. Solution autonome fiable et rapide à poser.

Réf. DETRSMOKE



**SIRÈNE RADIO AVEC FLASH ORANGE  
ET PACKS DE PILES FOURNIS**

**Nous consulter**

Sirène radio extérieure pour centrales i-ON, intègre un flash orange haute puissance. Elle fonctionne avec 2 packs de piles alcalines fournis, offre une faible consommation et une autoprotection complète, conforme EN50131-4 Grade 2.

Réf. SDR-REXT-G2-OR



**EXTENSION BUS EXP-R10  
POUR 10 ZONES COMPATIBLE  
I-ON30R, 40H, 200FR ET G3LM**

**Nous consulter**

EXP-R10 étend de 10 zones les centrales i-ON30R, i-ON40H, i-ON200FR et G3LM. Ce module BUS optimise l'intégration radio et permet d'ajouter simplement de nouvelles zones tout en assurant une communication fiable au sein du système.

Réf. EXPR10



**CENTRALE FILAIRE 10 ZONES EXTENSIBLE À 200 AVEC BUS RS485** **Nous consulter**

Centrale filaire Grade 3 offrant 10 zones extensibles à 200. Elle accepte jusqu'à 50 périphériques via deux bus RS485 et optimise le déploiement avec un adressage semi-automatique. La maintenance distante est possible via le Cloud SecureConnect.

Réf. I-ON200FR



**TRANSMETTEUR GSM 2G/3G/4G POUR ALERTES SMS VOCALES ET IP** **Nous consulter**

Transmetteur GSM 2G/3G/4G gérant SMS, messages vocaux, télésurveillance IP et Cloud, ainsi qu'une application dédiée. Il assure une communication multi-réseaux fiable et une gestion complète des transmissions d'alarme.

Réf. COM-DATA-4G-SD



**SIRÈNE RADIO INTÉRIEURE POUR CENTRALES I-ON 85 DB** **Nous consulter**

La sirène Radio Intérieure SDR-RINT émet 85 dB et fonctionne avec les centrales I-ON. Elle offre une alerte rapide, une intégration simple et une communication radio fiable pour sécuriser l'intérieur du bâtiment.

Réf. SDR-RINT



**SIRÈNE INTÉRIEURE MÉTAL NFA2P SIMAX AUTO-ALIMENTÉE AVEC FLASH LED** **Nous consulter**

La sirène SIMAX NFA2P est auto-alimentée pour centrales filaires. Boîtier robuste en métal et polycarbonate, flashes LED longue durée. Auto-protection contre ouverture et arrachement. Consommation limitée, fonctionne avec batterie 12V/2Ah (NUG38441).

Réf. SIMAX



**SIRÈNE EXTÉRIEURE SIRUS NFA2P 3 BOUCLERS AUTO-ALIMENTÉE AVEC FLASH LED** **Nous consulter**

La sirène extérieure SIRUS NFA2P 3 Boucliers est auto-alimentée pour centrales filaires. Boîtier robuste en métal et polycarbonate, flashes LED longue durée, auto-protection à l'ouverture et à l'arrachement. Fonctionne avec batterie 12V/2Ah NUG38441.

Réf. SIRUS

Comptoir Général d'Electricité



**CONTACT D'OUVERTURE ALUMINIUM NFA2P 2 BOUCLERS POUR PORTES ET GAINES MÉTALLIQUES** **Nous consulter**

Le contact d'ouverture 450-FR en aluminium détecte l'ouverture de portes de garage ou de gaines métal. Certifié NFA2P 2 Boucliers, il assure une protection fiable des accès sensibles et se raccorde facilement aux systèmes d'alarme filaires.

Réf. 450FR



### CONTACTS ALUMINIUM DOUBLE POUR PORTES ET FENÊTRES MÉTALLIQUES À CÂBLER SUR 4 BORNES

**Nous consulter**

Les deux contacts aluminium 462-M se posent en saillie sur portes et fenêtres métalliques. À câbler sur 4 bornes, ils détectent toute ouverture et assurent la transmission fiable des informations au système d'alarme filaire.

Réf. 462M



### KIT ALARME INTRUSION I-ON40HFRKIT1 10 ZONES FILAIRES + 30 ZONES RADIO AVEC ACCESSOIRES

**Nous consulter**

Le kit I-ON40HFRKIT1 combine 10 zones filaires et 30 zones radio, 50 utilisateurs, 4 partitions et extension possible jusqu'à 80 zones. Il inclut centrale, clavier LCD, sirène SIMAX, 2 détecteurs RXC-DT-X8 et batteries pour une installation complète et sécurisée.

Réf. I-ON40HFRKIT1



### CLAVIER LCD FILAIRE I-ON NFA2P TYPE 2 AVEC LECTEUR DE BADGES INTÉGRÉ KEY-KPZFR

**Nous consulter**

Le clavier LCD filaire KEY-KPZFR pour centrales I-ON NFA2P type 2 permet la gestion intuitive des alarmes. Il intègre un lecteur de badges et offre un accès rapide aux partitions et aux fonctions partielles pour 50 utilisateurs.

Réf. KEY-KPZFR



### ALIMENTATION RÉGULÉE 12 VCC 1 A AL-01 AVEC BOÎTIER MÉTAL ET CAPACITÉ BATTERIE 7 AH

**Nous consulter**

L'alimentation AL-01 fournit 12 Vcc jusqu'à 1 A, limite la charge batterie à 300 mA et reste opérationnelle à 750 mA pendant la charge. Elle signale les coupures secteur et défaut batterie et dispose de protections contre courts-circuits et surcharges.

Réf. AL-01



### TRANSMETTEUR TÉLÉPHONIQUE GSM 4G SD-LTE VOCAL ET SMS AVEC 8 ENTRÉES ET 10 NUMÉROS

**Nous consulter**

Le transmetteur SD-LTE assure l'envoi d'alertes vocales et SMS via GSM 4G. Il gère 8 entrées et 10 numéros, et fonctionne sous alimentation 12 ou 24 VDC. Solution fiable pour la communication d'alarmes et notifications à distance.

Réf. SD-LTE



### ANTENNE GSM EXTERNE COM- ANT-01 POUR TRANSMETTEUR COM- DATA-4G AVEC CÂBLE 3 M

**Nous consulter**

L'antenne GSM externe COM-ANT-01 améliore la réception pour le transmetteur COM-DATA-4G. Avec son câble de 3 m, elle permet un positionnement flexible et optimal pour assurer une transmission fiable des données et alertes.

Réf. COM-ANT-01



### KIT ALARME INTRUSION RADIO I-ON40HFRKIT2 10 ZONES FILAIRES + 30 ZONES RADIO AVEC ACCESSOIRES

**Nous consulter**

Le kit alarme intrusion I-ON40HFRKIT2 combine 10 zones filaires et 30 zones radio, extensibles jusqu'à 80 zones. Il inclut centrale, clavier LCD, sirène filaire SIMAX, 2 détecteurs radio XCELRF et batteries pour une installation complète et sécurisée avec 50 utilisateurs et 4 partitions.

Réf. I-ON40HFRKIT2



### DÉCLENCHEUR CONNECTÉ AJAX BLANC POUR SYSTÈME ALARME SANS FIL

**23,20€HT**

Permet l'activation immédiate d'une alerte par pression unique, communique avec le hub via le protocole Jeweller sur une portée de 1300 m sans obstacle, propose une configuration anti fausse alerte, une fixation murale ou mobile et une autonomie batterie jusqu'à 5 ans.

Réf. 38095.26.WH1



### DISPOSITIF DE SÉCURITÉ AJAX BLANC POUR PROTECTION DES OUVRANTS

**40,90€HT**

Surveille l'ouverture grâce à un relais reed et détecte les chocs ainsi que l'inclinaison, fonctionne sans fil avec transmission sécurisée vers le hub, et s'installe sur portes ou fenêtres pour une détection fiable des intrusions.

Réf. 38101.13.WH1



### DISPOSITIF D'ALERTE SONORE AJAX BLANC POUR USAGE INTÉRIEUR

**46,30€HT**

Diffuse une alerte sonore puissante en intérieur, fonctionne sans fil avec liaison sécurisée au hub, intègre un connecteur LED pour signalisation visuelle et permet une installation murale rapide et discrète.

Réf. 38111.11.WH1



### SYSTÈME DE SÉCURITÉ AJAX BLANC AVEC WIFI LAN ET 4G REDONDANTS

**295,70€HT**

Gère jusqu'à 200 dispositifs et 200 utilisateurs via le protocole Jeweller avec portée radio de 2000 m, prend en charge MotionCam pour la levée de doute, pilote 25 groupes et 64 scénarios, et intègre une batterie de secours de 15 h.

Réf. 38245.40.WH1



### CAPTEUR INTÉRIEUR AJAX MOTIONCAM PHOD BLANC AVEC LEVÉE DE DOUTE VISUELLE

**116,10€HT**

Fonctionne en liaison bidirectionnelle via protocole sécurisé, détecte les mouvements jusqu'à 12 m avec angles H 88,5° et V 80°, envoi jusqu'à 5 images en VGA par alerte, intègre une protection anti-effraction et une immunité animaux ≤ 20 kg, et s'alimente en 24 V DC.

Réf. 119282.310.WH1



### INTERFACE DE CONTRÔLE AJAX KEYPAD PLUS BLANCHE AVEC CODE ET BADGE SANS CONTACT

**92,40€HT**

Permet l'activation et la désactivation par code PIN, badge ou carte NFC DESFire®, communique via le protocole Jeweller avec une portée de 1700 m, gère jusqu'à 200 utilisateurs, intègre une alerte sous contrainte, un verrouillage anti-sabotage et une autonomie jusqu'à 3,5 ans.

Réf. 38253.83.WH1



### INTERFACE TACTILE AJAX KEYPAD TOUCH BLANCHE POUR CONTRÔLE PAR BADGE SANS CONTACT

**235,90€HT**

Permet la commande du système via badges, cartes et porte-clés NFC DESFire®, communique par radio Jeweller jusqu'à 1700 m, gère 200 utilisateurs, intègre un verrouillage anti-erreur, une protection sabotage et une autonomie jusqu'à 3,5 ans.

Réf. 58455.148.WH1



**CAPTEUR PÉRIMÉTRIQUE  
AJAX MOTIONCAM OUTDOOR PHOD  
BLANC POUR EXTÉRIEUR**

**216,80€HT**

Analyse les mouvements humains grâce à deux capteurs PIR et à l'algorithme LISA, transmet des images via Wings, communique par Jeweller jusqu'à 1700 m, résiste IP55 de -25 °C à +60 °C, fonctionne sur piles jusqu'à 3 ans et intègre anti-masquage et anti-arrachement.

Réf. 39293.121.WH1



**CAPTEUR INFRAROUGE  
AJAX MOTIONPROTECT BLANC  
JUSQU'À 12 M AVEC ANIMAUX 20 KG**

**46,30€HT**

Analyse les variations thermiques par PIR avec compensation automatique, couvre 88,5° H et 80° V, communique en radio Jeweller cryptée jusqu'à 1700 m, fonctionne sur pile CR123A jusqu'à 5 ans et se configure via application mobile.

Réf. 38193.09.WH1



**AMPLIFICATEUR RADIO  
AJAX REX 2 NFA2P SANS FIL  
868 MHZ AVEC ETHERNET**

**131,50€HT**

Assure la communication bidirectionnelle Jeweller et Wings jusqu'à 1700 m, gère 200 dispositifs, intègre batterie secours 38 h et détecteur anti-inhibition, installation intérieure rapide avec support fourni.

Réf. 72034.106.WH1



**TÉLÉCOMMANDE SANS FIL  
AJAX SPACECONTROL 4 BOUTONS  
AVEC ALERTE PANIQUE**

**23,20€HT**

Permet le contrôle sécurisé du système Ajax via protocole Jeweller, détecte brouillage, confirme visuellement les commandes et inclut batterie préinstallée.

Réf. 38166.04.WH1



**SIRÈNE D'ALARME  
AJAX STREETSIREN SANS FIL  
868 MHZ AVEC LED ET GRADE 2**

**90,70€HT**

Émet un son jusqu'à 113 dB, durée maximale 3 minutes, alimentée par 4 piles CR123A 3,0 V ou 12 V DC, portée sans fil jusqu'à 2000 m et inclut support de fixation.

Réf. 38178.07.WH1



**BADGE D'IDENTIFICATION  
AJAX TAG MIFARE DESFIRE®  
COMPATIBLE AVEC KEYPAD  
PLUS ET TOUCHSCREEN**

**4,70€HT**

Permet l'accès sécurisé à 13 hubs différents avec identification rapide des utilisateurs, norme ISO 14443-A, fréquence 13,56 MHz et couleur blanche.

Réf. AJ-TAG/W



**MODULE D'INTÉGRATION  
AJAX MULTITRANSMITTER  
18 ZONES AVEC ALIMENTATION 12 V**

**113,80€HT**

Permet d'intégrer jusqu'à 18 dispositifs tiers au système Ajax, détecte brouillage et sabotage, fonctionne sur secteur 100-240 V AC ou batterie 12 V et transmet les événements au hub.

Réf. 72032.62.WH1



**RELAIS DE COMMANDE  
AJAX WALLSWITCH SANS FIL  
868 MHZ POUR 110~240 V AC ET 3 KW** **32,60€HT**

Permet de piloter à distance des appareils électriques via 868 MHz Jeweller, mesure la consommation, puissance max 3 kW (13 A), installation en caisson standard et antenne interne.

Réf. 38189.13.BL1



**RELAIS DE COMMANDE  
AJAX RELAY SANS FIL 868 MHZ  
POUR TENSION 7~24 VDC ET CHARGE 5 A** **32,60€HT**

Permet de contrôler à distance des équipements via contact sec libre de tension, tension 6,5~36,5 V, courant max 5 A, portée jusqu'à 1000 m et installation en caisson standard.

Réf. 38204.19.NC1



**MODULE DOMOTIQUE  
AJAX SOCKET SANS FIL 868 MHZ  
POUR 230 V AC ET 2.5 KW** **56,90€HT**

Permet de piloter à distance des appareils électriques via 868 MHz Jeweller, mesure la consommation, puissance max 2.5 kW (11 A), antenne interne portée 1000 m et voyant lumineux intégré.

Réf. 38209.34.WH1



**DISPOSITIF DE COUPURE D'EAU  
AJAX WATERSTOP COMMANDE  
À DISTANCE AUTOMATISABLE** **222,40€HT**

La Waterstop blanc permet de fermer rapidement les canalisations d'eau chaude ou froide, contrôle la vanne à distance ou manuellement, et s'intègre dans des scénarios d'automatisation via piles ou alimentation externe 7,5~14 VDC.

Réf. 52267.154.WH1

Comptoir Général d'Electricité



**CAMÉRA DE SURVEILLANCE  
AJAX BASELINE VIDÉO 4 MP VISION  
NOCTURNE IA HDR WI-FI** **167,20€HT**

L'Indoorcam blanche capture des images 4 MP avec résolution 2688x1520, détecte les objets via IA, assure la vision nocturne jusqu'à 8 m, diffuse en JetSparrow P2P sécurisé, et se met à jour sans fil via OTA.

Réf. 111566.303.WH1



**DISPOSITIF DE SÉCURITÉ  
AJAX LEAKPROTECT CAPTEUR  
D'INONDATION AVEC ALERTE SANS FIL** **36,80€HT**

Le Leakprotect blanc détecte les fuites d'eau à l'intérieur, envoie une alerte immédiate via le protocole sans fil 868 MHz Jeweller, fonctionne sur 2 piles AAA et assure une protection IP65 durable.

Réf. 38255.08.WH1



**DÉTECTEUR INFRAROUGE  
PASSIF SANS FIL EXTÉRIEUR  
DS-PDP18-HM-WE**

**58,70€HT**

Assure une surveillance fiable par analyse numérique avec 118 zones, un angle de 90°, une immunité animaux jusqu'à 24 kg, une compensation thermique, un chiffrement aes-128 et une communication rf bidirectionnelle 868 mhz sur 1.6 km.

**Réf. 314300415**



**DÉTECTEUR CAMERA PIR  
SANS FIL DS-PDPC12PF-EG2-WE**

**77,90€HT**

Intègre une caméra jpeg 640 x 480 avec vision nocturne et imagerie colorée 24/7, une transmission sans fil bidirectionnelle supervisée, une immunité animaux jusqu'à 30 kg, un traitement sec 3d avancé et une alimentation batterie 3 v dc.

**Réf. 314300277**



**SIRÈNE INTÉRIEURE  
DS-PS1-I-WE(B)/RED**

**28,20€HT**

La DS-PS1-I-WE(B)/Red émet des sons d'alarme pour incendie, intrusion ou panique, dispose d'un buzzer 90-110 dB, d'un indicateur LED, d'un son rapide armement-désarmement et d'un interrupteur anti-sabotage.

**Réf. 302402665**



**CONTACT MAGNÉTIQUE  
DS-PDMC-EG2-WE-B**

**18,70€HT**

Le DS-PDMC-EG2-WE-B surveille deux zones pour capteurs câblés, affiche la température ambiante et permet la configuration complète à distance via l'APP, avec alimentation fournie par une pile CR123A incluse.

**Réf. 302402277**



**DÉTECTEUR PIR  
DS-PDC15-EG2-WE-B**

**33,40€HT**

Le DS-PDC15-EG2-WE-B détecte les mouvements jusqu'à 15 m avec un angle de 6.3°, transmet sur 868 MHz jusqu'à 1 600 m, affiche la température ambiante et fonctionne avec une pile CR123A incluse pendant 5 ans.

**Réf. 302402275**



**DÉTECTEUR PIR  
DS-PDP15P-EG2-WE-B**

Le DS-PDP15P-EG2-WE-B détecte les mouvements jusqu'à 15 m sur un angle de 85.9° et ignore les animaux jusqu'à 30 kg, transmet sur 868 MHz, indique la température ambiante et fonctionne avec une pile CR123A incluse pendant 5 ans.

Réf. 302402273

**28,20€HT**



**CAMÉRA DE DÉTECTION EXTÉRIEURE  
SANS FIL AVEC DOUBLE IR DS-PDPC18-HM-WE**

Le DS-PDPC18-HM-WE détecte les mouvements extérieurs jusqu'à 18 m sur un angle de 90° avec double IR, capture les images au format JPEG, ignore les animaux jusqu'à 24 kg, fonctionne sur 868 MHz et 4 piles CR123A incluses.

Réf. 302402192

**138,50€HT**



**KIT ALARME  
DS-PWA96-WE COMPLET**

Le DS-PWA96-Kit-WE inclut un panneau principal DS-PWA96-M-WE, un détecteur PIR DS-PDP15P-EG2-WE, un contact magnétique DS-PDMC-EG2-WE et un porte-clés DS-PKF1-WE pour une protection complète.

Réf. 302401684

**211,10€HT**

Comptoir Général d'Electricité



**SIRÈNE EXTÉRIEURE  
DS-PS1-E-WE BLUE**

Le DS-PS1-E-WE Blue fonctionne en technologie sans fil bidirectionnelle 868 MHz, dispose d'un buzzer de 90 à 110dB, d'un indicateur LED bleu et est conforme IP65 pour montage mural extérieur.

Réf. 302401665

**55,40€HT**



**CAMÉRA DE SÉCURITÉ INTÉRIEURE CONNECTÉE TYCAM HOME**

Équipement connecté motorisé 360° pour intérieur avec capteur 2MP Full HD, angle 129°, portée nocturne 20m, compression H264, stockage SD crypté 32Go, sirène intégrée 90dB, audio bidirectionnel, protocole TLS 1.3 et alimentation secteur USB-C.

**Réf. 6417016**

**139,50€HT**



**CAMÉRA DE SÉCURITÉ EXTÉRIEURE CONNECTÉE TYCAM GUARD**

Équipement connecté IP67 pour usage extérieur avec capteur 2MP Full HD, angle 127°, vision nocturne couleur 30m, projecteur led intégré, audio bidirectionnel, sirène 90dB, H264, TLS 1.3, stockage SD crypté 32Go et alimentation secteur ou POE.

**Réf. 6417017**

**212,60€HT**



**2 CAMÉRAS DE SÉCURITÉ EXTÉRIEURE CONNECTÉES PACK 2 TYCAM GUARD**

Deux équipements connectés IP67 pour usage extérieur avec capteur 2MP Full HD, angle 127°, vision nocturne couleur 30m, projecteur led intégré, audio bidirectionnel, sirène 90dB, H264, TLS 1.3, stockage SD crypté 32Go et alimentation secteur ou POE.

**Réf. 6417020**

**363,00€HT**



**ENREGISTREUR RÉSEAU  
AJAX 8 CANAUX HDMI 4K COMPATIBLE  
JETSPARROW ONVIF RTSP**

Le NVR 8ch enregistre les flux HDMI en 4K, gère jusqu'à 16 To en SATA 3,5\, détecte les mouvements, encode en H265/H264 et transmet les données via mTLS tout en restant compatible JetSparrow, ONVIF S/T et RTSP.

Réf. 134500.122.WH1

**192,40€HT**



**CAMÉRA 8MP  
AVEC IA, MICROPHONE ET POE  
POUR USAGE INTÉRIEUR ET EXTÉRIEUR**

Caméra IP 8 Mp avec objectif 2,8 mm, angle 110°, IR 50 m, TrueWDR, détection IA humains, animaux et véhicules, fréquence 20 FPS, stockage microSD jusqu'à 256 Go ou NVR 16 To, protocole JetSparrow sécurisé.

Réf. 79030.217.WH1

**151,30€HT**



**CAMÉRA MINI 8 MP  
AVEC IA ET IR POUR SURVEILLANCE  
INTÉRIÈRE ET EXTÉRIÈRE**

Caméra IP 8 Mp avec objectif 2,8 mm, angle 100-110°, IR 35 m, CMOS à balayage progressif, protocole JetSparrow, stockage microSD jusqu'à 256 Go, compatible NVR et HUB Ajax, certifiée IP65 pour usage intérieur et extérieur.

Réf. 76022.214.WH1

**151,30€HT**



**CAMÉRA 8 MP  
ANGLE 110° IR TRUEWDR  
MICROPHONE POE/12 V**

La Turretcam 8 Mp enregistre les images avec un angle de 110°, détecte les mouvements et les objets grâce à l'IA, capture le son via son microphone, ajuste l'éclairage IR jusqu'à 50 m et envoie les flux sécurisés vers l'application mobile ou PC.

Réf. 64927.197.WH1

**151,30€HT**



**SONNETTE DOORBELL  
NOIRE IA CAPTEUR PIR  
COMMUNICATION MTLs SÉCURISÉE**

L'Ajax Doorbell Noire détecte les mouvements grâce à son capteur PIR, transmet la vidéo en temps réel via JetSparrow, s'authentifie sans mot de passe via mTLS, et se configure facilement avec les applications Ajax.

Réf. 66391.125.BL1

**200,60€HT**



**BOÎTE DE JONCTION  
AJAX JUNCTIONBOX BLANC**

La Junctionbox blanc permet de connecter facilement les câbles des caméras Bullet, Dôme et Turret, offre deux options d'installation du presse-étoupe et protège les connexions contre l'humidité et les intempéries.

Réf. 88881.234.WH

**22,80€HT**



**CAMÉRA  
DS-2CD2H43G2-LI2SU-2.8-12MM  
4 MP ACUSENSE SMART HYBRID  
LIGHT VARIFOCAL TURRET**

Capture des flux vidéo jusqu'à 2688 x 1520 à 30 ips avec compression h.265, capteur cmos, vision nocturne jusqu'à 40 m, éclairage hybride ir et blanc, double microphone intégré, alimentation 12 v dc et connectivité filaire.

Réf. 311327005

**151,20€HT**



**CAMÉRA  
DS-2CD2043G2-LI2U-2.8MM  
4 MP ACUSENSE SMART HYBRID  
LIGHT FIXED BULLET**

La caméra DS-2CD2043G2-LI2U capture des images 4MP avec lumière hybride, WDR 120 dB, double microphone intégré et compression H.265, résistante à l'eau et à la poussière selon IP67.

Réf. 311326530

**106,00€HT**



**CAMÉRA  
DS-2CD2343G2-LI2U-2.8MM  
4 MP ACUSENSE SMART HYBRID  
LIGHT FIXED TURRET**

La DS-2CD2343G2-LI2U capture des images 4MP avec lumière hybride, WDR 120 dB, double microphone intégré et compression H.265, résiste à l'eau et à la poussière selon IP67 et aux chocs selon IK10.

Réf. 311326277

**94,20€HT**



**CAMÉRA  
DS-2CD2743G2-LI2SU-2.8-12MM  
4 MP ACUSENSE SMART HYBRID  
LIGHT VARIFOCAL DOME**

DS-2CD2743G2-LI2SU capture des images 4MP avec lumière hybride, double micro, WDR 120 dB, H.265, objectif varifocal motorisé, résistant IP67 et IK10.

Réf. 311326200

**159,00€HT**



**CAMÉRA  
DS-2CD2643G2-LI2SU-2.8-12MM  
4 MP ACUSENSE SMART HYBRID  
LIGHT VARIFOCAL BULLET**

DS-2CD2643G2-LI2SU capture des images 4MP avec double micro, lumière hybride, WDR 120 dB, H.265, objectif varifocal motorisé et conception robuste IP67/IK10 pour une sécurité fiable.

Réf. 311326119

**159,00€HT**



**CAMÉRA  
DS-2CD2143G2-LI2SU-2.8MM  
4 MP ACUSENSE SMART HYBRID  
LIGHT FIXED DOME**

DS-2CD2143G2-LI2SU capture des images 4MP avec objectif fixe 2.8mm, double micro, WDR 120 dB, 4 modes Smart Hybrid Light, compression H.265+ et conception robuste IP67/IK10 pour une sécurité fiable.

Réf. 311325969

**107,00€HT**



**CAMÉRA DOME MOTORISÉ 4MP  
HWI-D640HA-LZU**

HWI-D640HA-LZU capture des images 4MP avec objectif motorisé 2.8-12mm, détection mouvement 2.0, WDR, 3D DNR, BLC, IR et lumière blanche 50 m, micro intégré, stockage carte SD et alimentation 12V DC.

Réf. 311325245

**102,00€HT**



**CAMÉRA BULLET MOTORISÉ 4MP  
HWI-B640HA-LZU**

La caméra HWI-B640HA-LZU capture des images 4MP, ajuste son objectif motorisé 2.8-12mm, détecte le mouvement, applique WDR et 3D DNR, active IR et lumière blanche jusqu'à 50 m, enregistre sur carte SD et utilise l'alimentation 12V DC.

Réf. 311325231

**102,00€HT**



**CAMÉRA IP BULLET 4MP IP67,  
DÉTECTION DE MOUVEMENT,  
LIVEGUARD HWI-B140HA-LUF/SL**

La caméra HWI-B140HA-LUF capture des images 4MP, utilise un objectif fixe F2,8mm, détecte les mouvements, applique DWDR et 3D DNR, active IR jusqu'à 30 m, diffuse audio et strobe, et permet l'accès via Hik-Connect.

Réf. 311324928

**65,30€HT**



**CAMÉRA IP TURRET 4MP IP67,  
DÉTECTION DE MOUVEMENT,  
LIVEGUARD HWI-T240HA-LUF/SL**

La caméra HWI-T240HA-LUF capture des images 4MP, utilise un objectif fixe F2,8mm, détecte les mouvements, applique DWDR et 3D DNR, active IR jusqu'à 30 m, diffuse audio et strobe, et permet l'accès via Hik-Connect.

Réf. 311324377

**65,30€HT**



**CAMÉRA DOME FIXE 4MP  
HWI-D140HA-LU**

La caméra HWI-D140HA-LU capture des images 4MP, utilise un objectif fixe F2,8mm, détecte les mouvements, applique DWNR, 3D DNR et BLC, diffuse IR et lumière blanche jusqu'à 30 m, et intègre un micro pour l'audio.

Réf. 311322082

**58,70€HT**



**CAMÉRA BULLET FIXE 4MP  
HWI-B140HA-LU**

La caméra HWI-B140HA-LU capture des images 4MP, utilise un objectif fixe F2,8mm, détecte les mouvements, applique DWNR, 3D DNR et BLC, diffuse IR et lumière blanche jusqu'à 30 m, et intègre un micro pour l'audio.

Réf. 311322038

**58,70€HT**



**CAMÉRA TURRET FIXE 4MP  
HWI-T240HA-LU**

**58,70€HT**

La caméra HWI-T240HA-LU capture des images 4MP, utilise un objectif fixe F2,8mm, détecte les mouvements, applique DWNr, 3D DNR et BLC, diffuse IR et lumière blanche jusqu'à 30 m, et intègre un micro pour l'audio.

**Réf. 311321923**

**CAMÉRA IP TURRET 4MP FOCAL  
MOTORISE 2.8-12MM IR30 IP67  
WDR HWI-T640HA-Z**

**92,80€HT**

La caméra HWI-T640HA-Z capture des images 4MP à 2560x1440@20fps, utilise un capteur 1/3\ CMOS, applique H.265+, H.265, H.264+, H.264, offre WDR 120 dB, IR30, 3D DNR, et fonctionne en IP67 avec 12 VDC ou PoE.

**Réf. 311320900**



**KIT POE 4MP AVEC 4 CAMÉRAS TURRETS,  
NVR 8 VOIES HDD 2TO  
DS-J142I/FRA/HWK-440T-8P**

**359,70€HT**

Le DS-J142I-FRA-HWK-440T-8P-2TB-FR inclut 4 caméras HWI-T140HA-LU 4MP avec détection de mouvement 2.0, un NVR 8 voies avec 1 interface SATA et 8 ports PoE max, assurant l'enregistrement et la gestion vidéo complète.

**Réf. 301501935**



**KIT POE 8MP AVEC 4 CAMÉRAS BULLETS,  
NVR 8 VOIES HDD 2TO  
DS-J142I/FRA/HWK-480B-8P**

**449,70€HT**

Le DS-J142I-FRA-HWK-480B-8P-2TB-FR comprend 4 caméras HWI-B180HA-LU 8MP avec détection de mouvement 2.0, un NVR 8 voies avec 1 interface SATA et 8 ports PoE max pour un enregistrement et une gestion vidéo complète.

**Réf. 301501934**



**KIT POE 8MP AVEC 4 CAMÉRAS  
TURRETS, NVR 8 VOIES HDD 2TO  
DS-J142I/FRA/HWK-480T-8P**

**449,70€HT**

Le DS-J142I-FRA-HWK-480T-8P-2TB-FR intègre la technologie Hybridlight, la détection de mouvement 2.0, un enregistreur jusqu'à 8-ch IP avec 1 interface SATA et 8 ports PoE max pour une gestion vidéo fiable.

**Réf. 301501933**



**KIT POE 4MP AVEC 4 CAMÉRAS  
BULLETS, NVR 8 VOIES HDD 2TO  
DS-J142I/FRA/HWK-440B-8P**

**359,70€HT**

Le DS-J142I-FRA-HWK-440B-8P-2TB-FR exploite la technologie Hybridlight, la détection de mouvement 2.0 et un enregistrement jusqu'à 8-ch IP avec 1 interface SATA et 8 ports PoE max pour une surveillance performante.

**Réf. 301501932**

**367,50€HT****KIT NVR WIFI 8 CANAUX + 2 CAMÉRAS BULLET**

Kit NVR Wi-Fi offrant un enregistrement et une gestion centralisée des flux vidéo, permettant de superviser efficacement tout type d'environnement avec une interface intuitive et des fonctions de sécurité avancées.

**Réf. 1098/820****65,60€HT****CAMÉRA 2M POUR KIT WIFI  
2.8MM POUR SYSTÈMES URMET**

Caméra Bullet 2M IP permettant une surveillance fiable et continue, adaptée à différents espaces, avec une capture d'images nette et un suivi précis des mouvements pour une protection optimale.

**Réf. 1099/218**

Comptoir Général d'Électricité



**BLOC AUTONOME D'ALARME SONORE  
TYPE PR PLANÈTE  
À 2 BOUCLES**

**Nous consulter**

Le BAAS Type Pr Planète 2 boucles assure la diffusion d'un signal sonore via une sortie dédiée. Alimenté en 230 V, il gère jusqu'à 64 adresses de détecteurs avec une consommation maîtrisée de 45 mA, pour une alarme fiable et centralisée.

Réf. NUG31176



**BLOC AUTONOME D'ALARME SONORE  
TYPE SA PLANÈTE  
AVEC SON CLASSE A OU B**

**Nous consulter**

Le BAAS Type Sa Planète diffuse une alarme sonore conforme aux exigences des sons de classe A ou B. Il s'adapte aux configurations de bâtiments nécessitant un signal acoustique normalisé et immédiatement identifiable par les occupants.

Réf. NUG31182



**BLOC AUTONOME D'ALARME SONORE  
TYPE SA PLANÈTE  
AVEC FLASH CLASSES A&B**

**Nous consulter**

Le BAAS Type Sa Planète avec flash combine une alarme sonore et un signal lumineux. Il émet un son de classe A ou B pour renforcer l'alerte dans les environnements nécessitant une perception visuelle et acoustique simultanée.

Réf. NUG31183



**BLOC AUTONOME D'ALARME LUMINEUSE  
PLANÈTE TYPE 2B  
À FLASH BLANC**

**Nous consulter**

Le BAAL Planète Type 2b diffuse un signal lumineux par flash de couleur blanche. Il permet d'alerter visuellement les occupants dans les zones où la signalisation sonore est insuffisante ou inadaptée.

Réf. NUG31186



**BLOC AUTONOME D'ALARME SONORE  
MA PLANÈTE TYPE 3  
DE CLASSE B**

**Nous consulter**

Le BAAS Ma Planète Type 3 classe B assure une alerte sonore réglementaire adaptée aux établissements nécessitant une diffusion simple et efficace. Il répond aux exigences des systèmes d'alarme incendie de type 3.

Réf. NUG31190



**BLOC AUTONOME D'ALARME SONORE  
MA PLANÈTE TYPE 3  
AVEC FLASH INTÉGRÉ**

**Nous consulter**

Le BAAS Ma Planète Type 3 flash intégré classe B associe une alerte sonore et un signal lumineux. Il renforce la perception de l'alarme dans les établissements nécessitant une diffusion visuelle complémentaire.

Réf. NUG31191



**BLOC AUTONOME D'ALARME SONORE MAME PLANÈTE TYPE 3 AVEC FLASH ET MESSAGE ENREGISTRÉ**

**Nous consulter**

Le BAAS MaMe Planète Type 3 intègre un flash lumineux et un message enregistré. Il permet de diffuser une consigne vocale claire en complément de l'alerte sonore pour guider efficacement les occupants lors d'une évacuation.

Réf. NUG31192



**BLOC AUTONOME D'ALARME SONORE MAME PLANÈTE TYPE 3 AVEC FLASH ET MESSAGE ENREGISTRÉ**

**Nous consulter**

Le Bloc Autonome MaMe Planète Type 3 combine alarme sonore, flash intégré et message enregistré pour alerter efficacement. Adapté aux environnements exigeants, il assure sécurité et visibilité immédiate en cas d'incident.

Réf. NUG31193



**BLOC AUTONOME D'ALARME LUMINEUSE TYPE 3 AVEC FLASH BLANC OU ROUGE SÉLECTION**

**Nous consulter**

Le bloc autonome d'alarme lumineuse Type 3 émet un flash blanc ou rouge selon la sélection. Il signale immédiatement tout danger, garantissant visibilité et réactivité dans tous les environnements.

Réf. NUG31194



**BLOC AUTONOME D'ALARME SONORE SA ÉTANCHE TYPE 2B IP65**

**Nous consulter**

Le bloc autonome Sa Étanche Type 2b IP65 émet un signal sonore puissant. Sa protection IP65 le rend adapté aux environnements humides ou poussiéreux pour une alerte fiable et continue.

Réf. NUG31200



**BLOC AUTONOME D'ALARME LUMINEUSE MA ÉTANCHE TYPE 3**

**Nous consulter**

Le bloc autonome Ma Étanche Type 3 diffuse un signal lumineux puissant. Sa protection IP65 le rend idéal pour les environnements humides ou poussiéreux et garantit une alerte visible fiable.

Réf. NUG31206



**BLOC AUTONOME D'ALARME LUMINEUSE MA ÉTANCHE TYPE 3 CLASSES A ET B**

**Nous consulter**

Le bloc autonome Ma Étanche Type 3 diffuse un signal lumineux puissant de classe A ou B. Sa protection IP65 assure une alerte fiable même en environnements humides ou poussiéreux.

Réf. NUG31207



### KIT ALARME INCENDIE PLANÈTE TYPE 4 AVEC 1 BOUCLE, 2 DÉCLENCHEURS, SON ET LUMIÈRE

**259,00€HT**

Le kit alarme incendie Type 4 Planète regroupe 1 boucle, 2 déclencheurs manuels, 1 diffuseur sonore et 1 diffuseur lumineux pour une alerte complète et rapide en cas d'incendie.

Réf. NUG3198



### COFFRET D'ALARME INCENDIE TYPE 4 À PILES

**88,50€HT**

Le coffret d'alarme incendie Type 4 NUG31210 fonctionne sur piles pour une installation rapide. Il assure une surveillance fiable et une alerte efficace en cas d'incendie.

Réf. NUG31210



### ALARME INCENDIE TYPE 4 PLANÈTE AVEC 1 BOUCLE ET DÉCLENCHEUR MANUEL

**Nous consulter**

L'alarme incendie type 4 Planète inclut 1 boucle et un déclencheur manuel pour détecter et signaler rapidement tout départ de feu. Elle assure une alerte fiable et immédiate.

Réf. NUG31217



### ALARME INCENDIE TYPE 4 PLANÈTE AVEC 1 BOUCLE DE SURVEILLANCE

**156,50€HT**

L'alarme incendie type 4 Planète surveille 1 boucle pour détecter tout départ de feu. Elle fournit une alerte fiable et rapide, garantissant sécurité et réactivité.

Réf. NUG31218



### ALARME INCENDIE TYPE 4 PLANÈTE 1 BOUCLE AVEC FLASH LUMINEUX

**Nous consulter**

L'alarme incendie type 4 Planète surveille 1 boucle et intègre un flash lumineux pour signaler efficacement tout départ de feu et alerter immédiatement le personnel.

Réf. NUG31219



### ALARME INCENDIE TYPE 4 PLANÈTE AVEC 2 BOUCLES DE SURVEILLANCE

**Nous consulter**

L'alarme incendie type 4 Planète contrôle 2 boucles pour détecter tout départ de feu. Elle offre une alerte rapide et fiable, assurant la sécurité des locaux et du personnel.

Réf. NUG31220



**KIT ALARME INCENDIE TYPE 4  
RADIO EVOLUTION AVEC 2 DM  
ET 2 DIFFUSEURS**

Le kit alarme incendie type 4 Radio Evolution inclut une centrale radio adressable, 2 déclencheurs manuels et 2 diffuseurs sonores et lumineux appairés, prêt à l'emploi pour une installation rapide et sécurisée.

Ref. NUG31997

**536,50€HT**



**CENTRALE D'ALARME INCENDIE TYPE 4  
RADIO ADRESSABLE AVEC BATTERIE  
ECOSAFE**

**Nous consulter**

La centrale d'alarme type 4 Radio Adressable gère jusqu'à 20 périphériques radio (DM, DS, DL). Équipée d'une batterie Ecosafe et d'une patère translucide en nid d'abeille, elle est éco conçue et fiable.

Ref. NUG31211



**DÉCLENCHEUR MANUEL RADIO  
ASSOCIABLE AUX 20 PÉRIPHÉRIQUES**

Le déclencheur manuel radio peut être associé à 20 périphériques radio (DM, DS, DL). Il permet de déclencher manuellement l'alarme pour alerter immédiatement le personnel.

Ref. NUG30317

**69,30€HT**



**DIFFUSEUR SONORE ET LUMINEUX  
RADIO COMPATIBLE AVEC LA GAMME  
TYPE 4 RADIO**

**147,50€HT**

Le diffuseur sonore et lumineux radio de la gamme type 4 signale efficacement les alarmes incendie. Compatible avec les périphériques radio, il assure une alerte rapide et visible.

Ref. NUG30448



**KIT ALARME MENACE PPMS RADIO  
EVOLUTION AVEC 2 BOÎTIERS  
ET 2 DIFFUSEURS**

Le kit alarme Menace PPMS Radio Evolution comprend 2 boîtiers et 2 diffuseurs lumineux appairés à la centrale. Prêt à l'emploi, il assure une alerte rapide et efficace pour la sécurité des établissements scolaires.

Ref. NUG36607

**Nous consulter**



**CENTRALE ALERTE ATTENTAT  
RADIO AVEC 20 PÉRIPHÉRIQUES  
ADRESSABLES**

**Nous consulter**

La centrale Alerte Attentat Radio gère jusqu'à 20 périphériques (DM, DS, DL). Elle offre 12h de veille, 5 minutes d'alerte et un contact sec configurable NO/NF pour déclencher efficacement l'alerte.

Ref. NUG36600





### DÉCLENCHEUR ALERTE ATTENTAT AVEC CLÉ ET PILE INCLUSE

Le déclencheur alerte Attentat dispose d'une clé de réarmement, membrane déformable ou vitre pré-cassée, 1 pile CR2 3V incluse, autonomie 1 an et permet 5 évacuations, utilisant 1 adresse du système.

Réf. NUG36601

**Nous consulter**



### DIFFUSEUR ALERTE MENACE SONORE ET LUMINEUX BLEU RADIO

Le diffuseur alerte menace (DAM) bleu Alerte Attentat Radio émet son et lumière, fonctionne 1 an, inclut 5 évacuations, 4 piles AA et utilise 1 adresse du système pour une alerte efficace.

Réf. NUG36606

**Nous consulter**



### CENTRALE D'ALARME TECHNIQUE SAT 2 ZONES AVEC GESTION TEMPORISÉE DES ENTRÉES ET DES SORTIES

La centrale d'alarme technique SAT 2 gère 2 zones avec temporisation des entrées et sorties. Elle permet un contrôle précis et sécurisé des accès et des alarmes techniques.

Réf. NUG32162

**Nous consulter**



### CENTRALE D'ALARME TECHNIQUE SAT 4 ZONES AVEC GESTION TEMPORISÉE DES ENTRÉES ET DES SORTIES

La centrale d'alarme technique SAT 4 gère 4 zones avec temporisation des entrées et sorties, offrant un contrôle précis et sécurisé des alarmes et des accès techniques.

Réf. NUG32163

**Nous consulter**



### CENTRALE D'ALARME TECHNIQUE SYSTÈME SAT 8 ZONES AVEC GESTION TEMPORISÉE DES ENTRÉES ET DES SORTIES

La centrale d'alarme technique SAT 8 gère 8 zones avec temporisation des entrées et sorties. Elle assure un contrôle précis et sécurisé des alarmes et des accès techniques dans les installations complexes.

Réf. NUG32164

**Nous consulter**

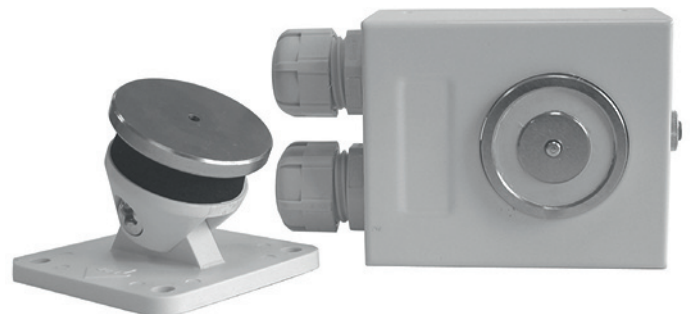

### VENTOUSE MÉTAL 24 V 200 N AVEC INTERRUPTEUR ET CONTRE-PLAQUE ARTICULÉE

La ventouse métal 24 V 200 N assure une fixation fiable. Elle intègre un interrupteur et une contre-plaque articulée pour un montage simple et sécurisé sur portes et structures métalliques.

Réf. NUG30165

**Nous consulter**



**DISPOSITIF AUTONOME  
DÉCLENCHEUR BC6 SECOURU 6 W  
NFS61961**

**Nous consulter**

Le DAD BC6 Secouru fournit 6 W, conforme NFS61961. Il assure un éclairage de sécurité fiable et autonome pour garantir l'évacuation en toute sécurité.

Réf. NUG31141



**DÉTECTEUR OPTIQUE DE FUMÉE  
CONVENTIONNEL DOF S3000**

**Nous consulter**

Le DOF S3000 détecte rapidement la présence de fumée grâce à sa technologie optique. Il assure une alerte précoce et fiable pour prévenir les risques d'incendie.

Réf. NUG30246



**SOCLE POUR DÉTECTEUR  
CONVENTIONNEL S3000**

**Nous consulter**

Le socle S3000 assure une fixation stable pour le détecteur conventionnel. Il facilite l'installation et le remplacement tout en garantissant un contact électrique fiable.

Réf. NUG30255



**SACHET DE 1 CLAPET DE PROTECTION  
ET 2 CLIPS DE PLOMBAGE POUR  
S3000**

**Nous consulter**

Le sachet contient 1 clapet de protection et 2 clips de plombage pour détecteur S3000. En plastique, il sert de pièce détachée pour remplacer le verre et maintenir l'intégrité du détecteur.

Réf. NUG30081



**DÉCLENCHEUR MANUEL  
CONVENTIONNEL EN SAILLIE S300  
BOÎTIER ROUGE IP 21**

**15,70€HT**

Le DM S3000 IP21 possède un boîtier rouge, membrane déformable et clé de réarmement. Certifié CE CPD et NF, il s'installe en saillie pour une action rapide en cas d'incendie.

Réf. NUG30316



**COFFRET MEMBRANE SIMPLE ACTION  
NF BCM3000 POUR DÉSENFUMAGE** **Nous consulter**

Le coffret BCM3000 rouge à membrane simple action NF permet le contrôle des systèmes de désenfumage et de compartimentage pour assurer la sécurité incendie.

Réf. NUG30342A



**COFFRET MEMBRANE SIMPLE ACTION VERTE POUR DEMANDE OUVERTURE** **Nous consulter**

Le coffret membrane verte 3000 permet de gérer manuellement la demande d'ouverture dans un système de sécurité incendie, assurant un contrôle fiable et conforme aux normes.

Réf. NUG30344



**DIFFUSEUR SONORE CLASSE B 90 DB DSB3000 IP21C IK07** **Nous consulter**

Le DSB3000 Classe B diffuse un son d'évacuation incendie conforme NFS 32-001. Fond rehaussé pour le câblage, livré avec deux passe-fils, utilisable en type 1, 2a et 4.

Réf. NUG30450



**DIFFUSEUR LUMINEUX SOLISTA LX W MURAL AVEC CORPS BLANC ET LED ROUGE - IP33C** **Nous consulter**

Le Solista LX W diffuse un signal lumineux rouge avec LED, montage mural IP33C. Conforme NF EN 54-23, il assure une alerte visuelle efficace en cas d'incendie.

Réf. NUG30492



**DIFFUSEUR LUMINEUX SOLISTA LX C PLAFONNIER AVEC CORPS BLANC ET LED ROUGE - IP33C** **Nous consulter**

Le Solista LX C plafonnier diffuse un signal lumineux rouge avec LED. IP33C et conforme NF EN 54-23, il assure une alerte visuelle efficace pour la sécurité incendie.

Réf. NUG30493



**DIFFUSEUR LUMINEUX LED ROUGE SOLISTA LX ET SONORE CLASSE B DSB3000 - IP21C** **Nous consulter**

Le Solista LX DSB3000 combine signal lumineux LED rouge et son classe B. Lentille optimisée, IP21C, assure une diffusion claire et efficace pour la sécurité incendie.

Réf. NUG30496



**INTERPHONE DE SÉCURITÉ POUR AES DE COULEUR ROUGE, TYPE B ET GAMME VOCALL** **Nous consulter**

L'interphone de sécurité VoCALL rouge type B assure la communication fiable au sein d'un AES, garantissant l'alerte et l'assistance rapide en toute situation.

Réf. NUG36100



### CENTRALE DE GESTION INTERPHONIE DE SÉCURITÉ VOCALL 5

**Nous consulter**

La centrale Vocall 5 gère les interphones type B pour assurer des communications sécurisées dans les espaces d'attente sécurisés et faciliter l'évacuation des personnes à mobilité réduite.

Réf. NUG36203



### ALIMENTATION AES GAMME SPSM 24V 60 W AVEC BATTERIE ÉTANCHE 7 AH

**Nous consulter**

L'alimentation AES SPSM fournit 24 V et 60 W avec batterie Pb étanche 7 Ah intégrée pour assurer une alimentation fiable et continue des systèmes de sécurité.

Réf. NUG34164



### INTERFACE D'ÉTAGE IE3000 AVEC TABLEAU DE DÉSENFUMAGE HABITATION ADRESSABLE TD3000

**Nous consulter**

L'interface d'étage IE3000 assure la liaison avec le tableau de désenfumage habitation adressable TD3000 pour piloter efficacement les fonctions de désenfumage par niveau.

Réf. NUG35151



### INTERFACE DE DÉSENFUMAGE ADRESSABLE TD3000 POUR IMMEUBLE D'HABITATION

**Nous consulter**

L'interface d'étage IE3000 s'associe au tableau TD3000 pour organiser la gestion du désenfumage habitation de façon adressable et structurée, étage par étage.

Réf. NUG35150



### COFFRET COUP DE POING NUG37000 DOUBLE POSITION IP55

**Nous consulter**

Le coffret coup de poing NUG37000 intègre une double position pour commander des fonctions de sécurité dans des environnements exposés, grâce à son indice de protection IP55.

Réf. NUG37000



### COFFRET COUP DE POING 1/4 DE TOUR AVEC VOYANTS VERT ET ROUGE IP55

**Nous consulter**

Le coffret coup de poing 1/4 de tour IP55 intègre des voyants vert et rouge permettant une visualisation immédiate de l'état de commande dans les systèmes de sécurité.

Réf. NUG37001



**COFFRET ÉQUIPÉ POUR CHAUFFERIE MONOPHASÉE AVEC DISJONCTEURS 10A ET 16A**

Le coffret équipé pour chaufferie mono intègre des disjoncteurs Ph/N 10A et 16A avec voyants rouges pour le contrôle des circuits en environnement protégé IP55.

Réf. NUG37002

**Nous consulter**

**COFFRET ÉQUIPÉ POUR CHAUFFERIE 20A DISJONCTEURS 4X20A ET 2X10A AVEC VOYANTS ROUGES IP55**

Le coffret équipé pour chaufferie 20A regroupe quatre disjoncteurs 20A et deux disjoncteurs 10A avec voyants rouges pour une gestion claire des départs électriques en indice de protection IP55.

Réf. NUG37003

**Nous consulter**



**COFFRET ÉQUIPÉ POUR CHAUFFERIE 32A DISJONCTEURS 4X32A ET 2X10A AVEC VOYANTS ROUGES IP55**

Le coffret équipé pour chaufferie triphasé intègre quatre disjoncteurs 20A et deux disjoncteurs 10A avec voyants rouges. Son enveloppe IP55 garantit une protection efficace en environnement technique exigeant.

Réf. NUG37004

**Nous consulter**



**COFFRET ARRÊT POMPIER AVEC CLÉS IP67 ET DE COULEUR ROUGE**

Le coffret arrêt pompier IP67 rouge permet une commande d'arrêt sécurisée en situation d'urgence. Son accès par clés limite les manipulations non autorisées. Son enveloppe étanche assure une utilisation fiable en environnement extérieur.

Réf. NUG37005

**Nous consulter**



**COFFRET RÉARMEMENT SÉCURISÉ AVEC CLÉS ET INDICE IP67**

Le coffret réarmement IP67 permet la remise en service contrôlée d'une installation après déclenchement. L'accès par clés limite les actions non autorisées. Son enveloppe étanche garantit un fonctionnement fiable en environnement exposé.

Réf. NUG37006

**Nous consulter**



**REPORT À DISTANCE DE LA TÉLÉCOMMANDE DE BLOC SECOURS**

Le report à distance de la télécommande bloc secours permet le pilotage déporté des fonctions du bloc. Il facilite l'accès aux commandes depuis un point visible et réduit les interventions directes sur l'équipement.

Réf. NUG37007

**Nous consulter**

**TABLEAU ALARME INCENDIE TYPE 4 PRÊT POSE ALIMENTATION SECTEUR 455,50€HT**

Tableau dispositif central de gestion des alertes incendie, adapté aux établissements recevant du public, assurant la diffusion des signaux d'alerte et la coordination des équipements de sécurité du bâtiment.

Réf. 140563

**DÉCLENCHEUR MANUEL CONVENTIONNEL DM POUR ALARME INCENDIE 38,40€HT**

Déclencheur dispositif de commande manuelle permettant l'activation volontaire d'une alerte incendie, installé dans les zones accessibles, assurant une réaction rapide en cas de détection d'un danger par un occupant.

Réf. 138012

**DISPOSITIF SONORE ALARME FEU SAILLIE AVEC FLASH CLASSE B 111,90€HT**

Dispositif sonore système d'alerte combinant signal sonore et signal visuel, adapté aux environnements nécessitant une double information, renforçant la perception du danger pour l'ensemble des occupants.

Réf. 040581

Comptoir Général d'Electricité

**TABLEAU ALARME INCENDIE TYPE 4 ALIMENTATION PAR PILE 199,30€HT**

Tableau équipement autonome de signalisation incendie destiné aux installations nécessitant une solution indépendante, garantissant l'activation des alertes sonores afin d'avertir efficacement les occupants du site.

Réf. 140551

**DISPOSITIF SONORE ALARME FEU SAILLIE IP42 IK07 90 DB CLASSE B 76,20€HT**

Dispositif sonore équipement d'alerte acoustique destiné à signaler un danger incendie, assurant une diffusion sonore claire et perceptible dans les espaces collectifs afin de prévenir rapidement les personnes présentes.

Réf. 040580

**ALARME INCENDIE TYPE 4 RADIO PRÊT À POSER 775,40€HT**

Alarme ensemble autonome de signalisation incendie fonctionnant sans liaison filaire, destiné aux installations rapides, assurant la diffusion d'une alerte efficace afin de prévenir et évacuer les occupants.

Réf. 140574



**DÉTECTEUR DE FUMÉE À PILE LONGUE DURÉE, PROTECTION FIABLE 5 ANS**

Dispositif de sécurité incendie autonome, pile longue durée intégrée. Conçu pour détecter rapidement la fumée et alerter les occupants. Installation simple sur plafond ou mur, adapté aux habitations et bureaux, fiabilité garantie 5 ans.

Réf. 100621

8,40€HT



**DÉTECTEUR DE FUMÉE À PILE LITHIUM, PROTECTION EFFICACE 10 ANS**

Dispositif autonome de sécurité incendie avec pile lithium intégrée. Conçu pour détecter rapidement la fumée et alerter les occupants. Installation simple au plafond ou sur mur, adapté aux habitations et bureaux, durée de vie 10 ans.

Réf. 100966

9,70€HT



**DÉTECTEUR DE FUMÉE À PILE LITHIUM, PROTECTION LONGUE DURÉE, GARANTIE 5 ANS**

Dispositif autonome de sécurité incendie équipé d'une pile lithium intégrée. Détection rapide de la fumée et alerte sonore efficace. Installation simple au plafond ou mur, adapté aux habitations et bureaux. Durée de vie 10 ans, fiabilité garantie 5 ans.

Réf. 100647

10,60€HT



**DISPOSITIF DE DÉTECTION MONOXYDE DE CARBONE POUR SÉCURITÉ DOMESTIQUE ET PROFESSIONNELLE**

Détecteur autonome de monoxyde de carbone conçu pour alerter rapidement en cas de présence de gaz dangereux. Installation simple sur mur ou plafond, adapté aux habitations et locaux professionnels. Alerte sonore immédiate pour protection des occupants.

Réf. 100970

16,70€HT



by Chloride



**BLOC AUTONOME D'ÉCLAIRAGE DE SÉCURITÉ LUMIO 45 ST+ LED BLANC COMPACT**

Le BAES Lumio 45 ST+ blanc offre un flux homogène 100% LED, pictogrammes repositionnables et installation rapide sans outils. Design compact polyvalent pour saillie, plafond, encastré ou drapeau, adapté à tous types de bâtiments.

Réf. 4222333

**25,30€HT**



**BLOC AUTONOME D'ÉCLAIRAGE DE SÉCURITÉ LUMIO 45 ST+ NOIR**

Le BAES Lumio 45 ST+ noir 100% LED garantit un flux lumineux homogène et visibilité optimale. Installation rapide sans outils, pictogrammes repositionnables, bloc compact polyvalent adapté à tous modes de pose et à tout type de bâtiment.

Réf. 4222133

**28,60€HT**



**BLOC AUTONOME D'ÉCLAIRAGE DE SÉCURITÉ LUMIO 400 ST+**

Le BAES Lumio 400 ST+ offre 400 lumens et 1 heure d'autonomie. Installation rapide, IP42, batterie Ni-Cd rechargeable en 24 h. Robuste et conforme aux normes, il garantit un éclairage de secours fiable pour bâtiments commerciaux, industriels et résidentiels.

Réf. 4222777

**63,00€HT**



**BLOC AUTONOME D'ÉCLAIRAGE DE SÉCURITÉ LUMIO 400 ST+ NOIR**

Le BAES Lumio 400 ST+ noir fournit 400 lumens avec 1 heure d'autonomie. Batterie Ni-Cd rechargeable en 24 h, IP42. Compact et robuste, il s'installe facilement et offre une sécurité fiable pour tous types de bâtiments.

Réf. 4222277

**69,90€HT**



**RÉGLETTE BAES D'AMBIANCE OU ANTI-PANIQUE LUNA 1000+ IP ST+**

**106,70€HT**

La réglette BAES Luna 1000+ délivre 1000 lm et 1 heure d'autonomie. IP64, IK07, installation rapide en suspendu ou encastré, cadre de protection IK10, démontable et recyclable. Idéale pour réduire le nombre de blocs à installer dans commerces et entrepôts.

Réf. 8221000

Comptoir Général d'Electricité



**BAES SATI CRYSTALWAY 45**  
**ADRESSABLE 45LM/1H IP42 IK04** **Nous consulter**

Le BAES Eaton CrystalWay Sati adressable assure un éclairage d'évacuation fiable avec 45 lm utiles, visibilité 20 m et autonomie 1 h. Son design transparent, son montage saillie mur ou plafond et sa batterie lithium-ion répondent aux exigences ERP et tertiaires.

Réf. LUM17102



**BAES ÉVACUATION SATI**  
**45LM/1H IP43 IK07**  
**POSE MUR/PLAFOND**  
**VISIBILITÉ+**

**43,60€HT**

Le BAES Ultraled 2 assure l'éclairage d'évacuation avec 45 lm, visibilité 20 m et autonomie 1 h. Son pictogramme modulable BDGH, sa pose mur ou plafond en double position et la fonction Sati facilitent l'exploitation des bâtiments.

Réf. LUM16125



**BAES AMBIANCE SATI**  
**400 LM/1H IP43 IK07**  
**DESIGN ÉPURÉ**  
**DIFFUSION UNIFORME**

**98,80€HT**

Le BAES Eaton Ultraled 2 assure l'éclairage d'ambiance des chemins d'évacuation avec un flux puissant de 400 lm et une autonomie d'1 heure. Sa certification NF Environnement et ATP garantit une solution fiable et durable.

Réf. LUM16143



**BAES ÉVACUATION SATI**  
**45LM/1H IP66 IK07**  
**FONCTION VISIBILITÉ+**  
**BIMATIÈRE**

**Nous consulter**

Le BAES Eaton Ultraled 2 assure l'évacuation avec 45 lm, visibilité 20 m et autonomie 1 h. Sa pose DUAL mur ou plafond et ses pictogrammes modulables BDGH facilitent l'adaptation aux configurations de site.

Réf. LUM16105



**BAES ÉVACUATION SATI**  
**45LM/1H IP43 IK04**  
**ENCASTRÉ PLAFOND**  
**VISIBILITÉ+**

**Nous consulter**

Le BAES Eaton Ultraled 2-45 Spot assure l'évacuation avec 45 lm et une visibilité de 20 m. Son encastré plafond avec trou de 67 mm, sa technologie Sati et son autonomie d'1 h répondent aux contraintes des bâtiments tertiaires.

Réf. LUM16120

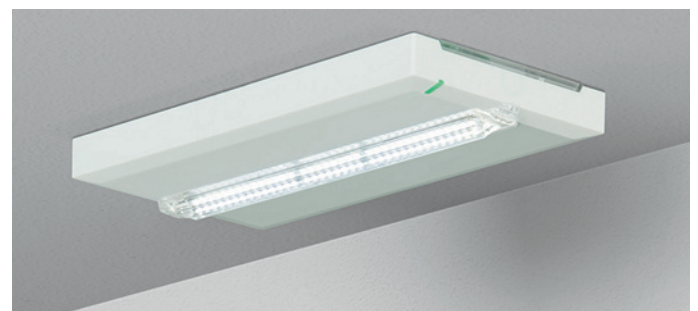

**BAES AMBIANCE SATI**  
**400LM/1H IP66 IK08**

**Nous consulter**

Le bloc d'éclairage de sécurité Eaton Ultraled 2 diffuse une lumière homogène de 400 lm sur 12 m. Il assure une autonomie d'1 heure et répond aux exigences ATP et NF pour les installations de sécurité en environnement exigeant.

Réf. LUM16147



**BAES BEAMTECH2 PHARES SATI  
1000LM/1H IP65 IK07**

**Nous consulter**

Le BeamTech BAES 2 phares Sati délivre 1000 lm pendant 1 heure pour l'éclairage d'évacuation. Sa technologie eFocus permet un faisceau large ou concentré. Il s'installe en saillie ou encastré et résiste en IP65 IK07.

**Réf. BT2SL-F1AT**



**BAES SATI ULTRALED 2000  
2000LM/1H IP42 IK07 2 PHARES**

**Nous consulter**

L'Ultraled 2000 BAES Sati délivre 2000 lm pendant 1 heure pour l'éclairage d'ambiance. Ses deux phares LED, son faisceau intensif avec diffuseur et son montage dans toutes les positions répondent aux besoins des locaux de grande hauteur.

**Réf. LUM16030**



**BAES ULTRALED JOUR II SATI  
45LM/1H 8LM/5H IP43 IK08**

**Nous consulter**

Le BAES Ultraled Jour II Sati assure un éclairage d'ambiance et anti-panique. Autonomie 1h à 45 lm et 5h à 8 lm. Pose murale ou plafond, IP43, IK08, livré avec étiquette de balisage. 100 % LEDs, NF Environnement.

**Réf. LUM16101**



**BAES HABITATION SATI  
8LM/5H IP43 IK07  
POSE MUR/PLAFOND**

**Nous consulter**

Le BAES Ultraled 2 double Eaton assure un éclairage de sécurité sur 20 m. Autonomie 5 heures à 8 lm. Bloc compact 228x34x120 mm, poids 0,474 kg. Certifié CE, NF, Modèle picto BDGH pour installation rapide.

**Réf. LUM16151**



**BAES ÉVACUATION SATI  
45LM/1H IP42 IK07  
INSTALLATION FACILE**

**Nous consulter**

Le BAES UNILED 2-45 Sati assure un éclairage d'évacuation de 45 lm pendant 1 heure. IP42 IK07, boîtier 270x120x50 mm. Installation et maintenance faciles. Livré avec 3 pictogrammes adhésifs. NF Environnement.

**Réf. LUM16179**

Comptoir Général d'Electricité



**BAES AMBIANCE SATI  
400LM/1H IP42 IK07  
INSTALLATION FACILE**

**Nous consulter**

Le BAES UNILED 2-400 Sati offre un éclairage d'ambiance de 400 lm pendant 1 heure. Boîtier discret 270x120x50 mm, IP42 IK07. Installation et maintenance simplifiées. Compatible remplacement anciens blocs UNILED 400 ES. NF Environnement.

**Réf. LUM10763**



**BAES ÉVACUATION SATI**

**45LM/1H**

**IP65 IK10**

**INSTALLATION FACILE**

**Nous consulter**

Le BAES UNILED 2-45 Sati assure un éclairage d'évacuation de 45 lm pendant 1 heure. Boîtier compact 270×120×50 mm, IP65 IK10. Installation et maintenance simplifiées. Livré avec 3 pictogrammes adhésifs. NF Environnement.

**Réf. LUM16178**

**BAES AMBIANCE SATI**

**400LM/1H**

**IP65 IK10**

**Nous consulter**

Le BAES UNILED 2-400 Sati assure un éclairage anti-panique de 400 lm pendant 1 heure. Boîtier compact 270×120×50 mm, IP65 IK10. Installation rapide et maintenance réduite. Livré avec presse-étoupe. NF Environnement.

**Réf. LUM10767**



**BAEH HABITATION SATI**

**8LM/5H IP42 IK07**

**INSTALLATION FACILE**

**Nous consulter**

Le BAES UniLed 2-8EVO Sati fournit 8 lm pendant 5 heures. Boîtier compact 270×49×119 mm, IP42 IK07, 0,476 kg. Installation simple, maintenance minimale grâce aux LEDs intégrées. Idéal pour locaux tertiaires et ERP.

**Réf. LUM15144**

**BAEH HABITATION STANDARD**

**8LM/5H IP43 IK07 DESIGN ÉPURÉ**

**Nous consulter**

Le BAEH Habitation Standard fournit 8 lm pendant 5 heures. Boîtier compact 270×120×50 mm, IP43 IK07. Installation et remplacement aisés, maintenance minimale grâce aux LEDs intégrées. NF Environnement, design épuré.

**Réf. LUM10244**

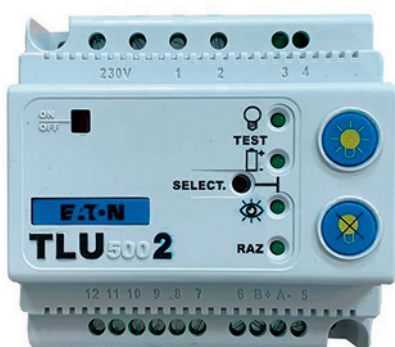

**TÉLÉCOMMANDE UNIVERSELLE  
POUR 500 BAES FONCTION  
VISIBILITÉ+/LOCAUX À SOMMEIL**

**Nous consulter**

La TLU 2 commande jusqu'à 500 BAES. Compatible avec TIM.1, UNILED et Ultraled. Fonctions locaux à sommeil, Anti Panique, mise au repos manuelle et automatique. Lancement manuel des tests et décalage 24h des tests d'autonomie.

**Réf. LUM10312**

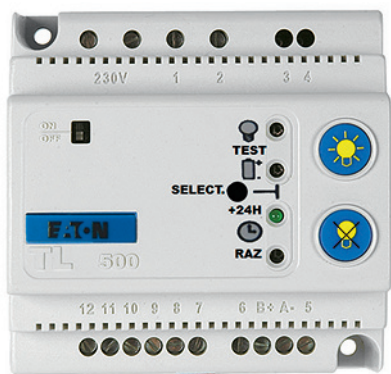

**TÉLÉCOMMANDE ÉLECTRONIQUE STANDARD  
JUSQU'À 500 BAES  
TENSION +/9V**

La TL500 commande jusqu'à 500 BAES. Elle est compatible avec STD, TIM.1, UNILED, Ultraled et PLANETE en mode Sati. Boîtier compact 88x90x60 mm. Idéale pour l'installation et la gestion centralisée des blocs.

Réf. LUM10313

**Nous consulter**



**LAMPE PORTABLE  
50LM/1H IP55 IK08**

La lampe portable LP 50 LED fournit 50 lm pendant 1 heure. Boîtier IP55 IK08, trois positions d'éclairage, batterie Ni-Mh et cordon 230 V inclus. Allumage automatique en coupure secteur.

Réf. LUM10151

**Nous consulter**



**LAMPE PORTABLE  
100 LM/1H IP55 IK08**

La lampe portable LP 100 LED délivre 100 lm pendant 1 heure. Elle dispose de trois positions d'éclairage, d'une batterie Ni-Mh, d'un cordon 230 V inclus et d'un boîtier robuste IP55 IK08.

Réf. LUM10152

**Nous consulter**

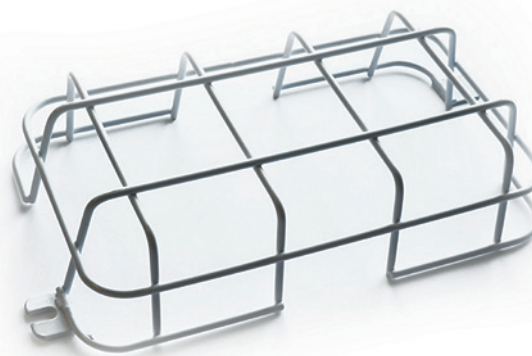

**GRILLE DE PROTECTION UNIVERSELLE  
300 X 166 X 90MM IK10**

La grille trapézoïdale protège efficacement les boîtiers A, AA, AB, B,xet Y. Sa structure métallique assure une bonne résistance mécanique et une adaptation aux dimensions 300x166x90 mm.

Réf. LUM10418

**Nous consulter**



**CADRE D'ENCASTREMENT  
COMPATIBLE ULTRALED 2  
ET PLANETE 2**

Le cadre d'encastrement Ultraled 2-8/45/400 PLANETE 2-45 permet une intégration propre en plafond. Il assure une pose encastrée stable, précise et parfaitement alignée du luminaire, tout en garantissant une finition soignée adaptée aux environnements professionnels.

Réf. LUM10634

**Nous consulter**



**CADRE D'ENCASTREMENT  
COMPATIBLE UNILED 2 ET STD 2**

Le cadre d'encastrement pour boîtier A2 accepte les références LUM10244, LUM10246, LUM16179, LUM16178, LUM10763 et LUM10767. Il permet une intégration adaptée à chaque référence listée sans modification du support.

Réf. LUM10413

**Nous consulter**



### DÉTECTEUR MINI 10 M DE PRÉSENCE ET MOUVEMENT PLAFOND ENCASTRÉ ON/OFF

Le détecteur mini 10 m plafond encastré dispose d'un capteur de présence et mouvement à 360°. Il fonctionne en mode on/off et est compatible avec les télécommandes IR EE807 et EE808 pour pilotage et réglage.

Réf. EER501

[Nous consulter](#)



### DÉTECTEUR 20 M DE PRÉSENCE ET MOUVEMENT PLAFOND ENCASTRÉ ON/OFF

Le détecteur 20 m plafond encastré possède un capteur de présence et mouvement à 360°. Il fonctionne en mode on/off et est compatible avec les télécommandes IR EE807 et EE808 pour pilotage et paramétrage précis.

Réf. EER503

[Nous consulter](#)



### DÉTECTEUR 20 M DE PRÉSENCE ET MOUVEMENT PLAFOND SAILLIE ON/OFF

Le détecteur 20 m plafond en saillie offre un capteur de présence et mouvement à 360°. Il fonctionne en mode on/off et est compatible avec les télécommandes IR EE807 et EE808 pour pilotage et paramétrage précis.

Réf. EER513

[Nous consulter](#)

# Notre démarche éco-responsable

Pour Hager, le développement durable englobe l’Ethique, les Employés et l’Environnement (E3). Nous travaillons également à la réduction de l’empreinte carbone de notre entreprise. Le rapport de développement durable de Hager Group est disponible sur notre site.

## Ethique

En tant que signataire du Global Compact, une initiative volontaire des entreprises supervisée par les Nations Unies, Hager Group est tenu d’en respecter les dix principes. Ces principes s’appliquent à nos propres collaborateurs, et à l’ensemble de notre écosystème : nos fournisseurs et leurs collaborateurs, nos partenaires et nos clients.

**C’est pourquoi nous avons une politique sur le respect des droits humains, une charte éthique, et un système d’alerte sur l’intégrité.**

## Environnement

Nous investissons dans des initiatives visant à préserver notre planète pour les futures générations. L’approche durable de l’environnement est l’une de nos priorités. Nous contribuons à limiter le réchauffement climatique en réduisant nos émissions de gaz à effet de serre et soutenons l’économie circulaire en faisant un usage durable du plastique.

**Ecovadis platinumium : Hager Group a reçu la médaille Platiniium du label Ecovadis en 2025 ce qui nous place parmi le top 1% des entreprises les mieux notées en matière de Responsabilité Sociétale des Entreprises.**



## Employés

Ce sont les compétences et l’engagement de nos collaborateurs qui font notre singularité. C’est pourquoi nous offrons un environnement propice à l’épanouissement et au développement de chacun, nous garantissons de bonnes conditions de travail et favorisons la diversité et l’inclusion.

**Ainsi, Capital nous a primé Meilleur employeur de France.**

**BAES D'ÉVACUATION SAILLIE À LEDS  
45LM 1H PLASTIQUE IP43 IK07 SATI  
CONNECTÉ**
**76,90€HT**

Baes dispositif d'éclairage de sécurité destiné à guider les occupants vers les issues lors d'une situation critique, adapté aux espaces professionnels et recevant du public, assurant une signalisation fiable et constante dans les zones de circulation.

**Réf. 062525**

**BAES D'AMBIANCE SAILLIE À LEDS  
400LM PLASTIQUE IP43 IK07 SATI  
CONNECTÉ**
**236,70€HT**

Baes solution lumineuse de sécurité utilisée pour maintenir une visibilité générale suffisante en cas de coupure d'énergie, adaptée aux locaux collectifs, favorisant le calme et l'orientation des personnes présentes.

**Réf. 062565**

**BAES+BAEH D'ÉVACUATION SAILLIE  
À LEDS PLASTIQUE IP43 IK07 SATI  
CONNECTÉ**
**127,40€HT**

Baes ensemble d'éclairage de sécurité polyvalent destiné aux bâtiments recevant du public, combinant signalisation directionnelle et maintien de visibilité afin d'accompagner efficacement les déplacements lors d'un événement imprévu.

**Réf. 062560**

**BAES D'ÉVACUATION SAILLIE À LEDS  
45LM 1H PLASTIQUE IP66 IK10 SATI  
CONNECTÉ**
**111,70€HT**

Baes équipement de balisage lumineux dédié aux cheminements d'évacuation, pensé pour fonctionner dans des environnements exigeants, apportant une indication claire et durable afin de sécuriser les déplacements des occupants.

**Réf. 062526**

**BAES+BAEH D'ÉVACUATION SAILLIE  
À LEDS PLASTIQUE IP66 IK10 SATI  
CONNECTÉ**
**361,80€HT**

Baes système de signalisation lumineuse regroupant plusieurs fonctions de sécurité, adapté aux installations professionnelles, permettant une orientation rapide et lisible des personnes vers les sorties lors d'une situation d'urgence.

**Réf. 062561**

**TÉLÉCOMMANDE MODULAIRE  
MULTIFONCTIONS CONNECTÉE IP  
POUR BAES ET ALARME INCENDIE**
**220,10€HT**

Télécommande interface de gestion destinée aux systèmes de sécurité, permettant un pilotage centralisé et simplifié des équipements installés, favorisant la maintenance, les tests fonctionnels et le suivi du bon état de fonctionnement.

**Réf. 062520**



### COFFRET DE COMMUNICATION ÉCO 4XRJ45 GRADE 2TV

**Nous consulter**

Le coffret communication assure la distribution du réseau dans l'habitat grâce à 4RJ45 grade 2tv et s'adapte aux poses encastrées ou en saillie, avec deux rangées et un format compact de 250x250x103mm qui facilite l'intégration.

Réf. TN305



### COFFRET DE COMMUNICATION ÉCO 8XRJ45 GRADE 2TV

**Nous consulter**

Le coffret gamma+ assure la distribution réseau avec 8rj45 grade 2tv et s'adapte aux installations encastrées ou en saillie, disposant de deux rangées et de dimensions compactes de 250x250x103mm pour une intégration optimale.

Réf. TN306



### COFFRET DE COMMUNICATION SEMI-ÉQUIPÉ 4XRJ45 GRADE 2TV

**Nous consulter**

Le coffret gamma+ permet la distribution réseau avec 4rj45 grade 2tv et s'adapte aux installations encastrées ou en saillie. Il dispose de deux rangées et de dimensions compactes 250x250x103mm pour un montage pratique et optimisé.

Réf. TN405



### COFFRET VDI GAMMA+ 2 RANGÉES 26 MODULES 8XRJ45 GRADE 3TV

**Nous consulter**

Le coffret gamma+ 2 rangées 26 modules permet l'intégration de 8rj45 grade 3tv et s'installe encastré ou en saillie. Ses dimensions compactes 105x250x103mm assurent un montage pratique et optimisé pour réseaux domestiques ou professionnels légers.

Réf. TN415



### COFFRET VDI 2 RANGÉES 26 MODULES + PLATINE GRADE 3TV

**Nous consulter**

Le coffret gamma+ 2 rangées 26 modules intègre 8rj45 et une platine 2P+T grade 3tv. Ses dimensions 105x355x103mm assurent un montage encastré ou en saillie pratique et sécurisé pour tout type de réseau résidentiel ou professionnel.

Réf. TN425



### COFFRET VDI GAMMA+ 2 RANGÉES 36 MODULES 12XRJ45 + PLATINE GRADE 3TV

**Nous consulter**

Le coffret gamma+ 2 rangées 36 modules intègre 12rj45 et une platine 2P+T grade 3tv. Il offre un montage encastré ou en saillie, compatible avec tous types de réseau résidentiel ou professionnel et facilite l'accès au brassage.

Réf. TN435

Coffret de communication

# Solutions VDI, haut débit dans tout le logement



**:hager**



**COFFRET DRIVIA 13 MODULES  
2 RANGÉES IP30 IK05  
BLANCRAL9003**

Coffret DRIVIA 13, 2 rangées 13 modules IP30 IK05 blanc RAL9003 avec rails inclinables 3 positions et extractibles - conforme à la réglementation des ERP devient IP40 avec porte et Classe II avec plaques de fond isolantes.

Réf. 401212

**45,60€HT**

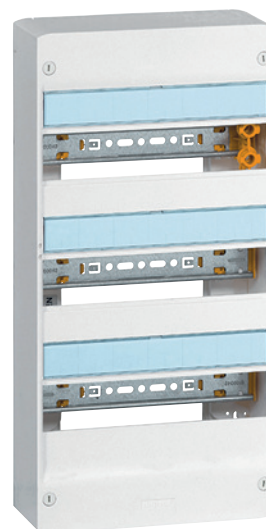

**COFFRET DRIVIA 13 MODULES  
3 RANGÉES IP30 IK05 -  
BLANC RAL9003**

Coffret DRIVIA 13, 3 rangées 13 modules IP30 IK05 blanc RAL9003 avec rails inclinables 3 positions et extractibles - conforme à la réglementation des ERP devient IP40 avec porte et Classe II avec plaques de fond isolantes.

Réf. 401213

**60,80€HT**



**COFFRET DRIVIA 13 MODULES  
4 RANGÉES IP30 IK05 -  
BLANC RAL9003**

Coffret DRIVIA 13, 4 rangées 13 modules IP30 IK05 blanc RAL9003 avec rails inclinables 3 positions et extractibles - conforme à la réglementation des ERP devient IP40 avec porte et Classe II avec plaques de fond isolantes.

Réf. 401214

**70,90€HT**

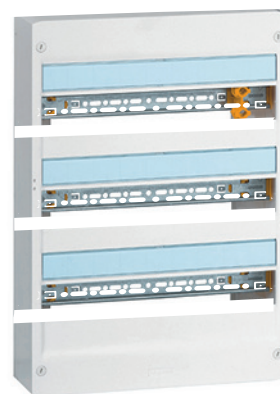

**COFFRET DRIVIA 18 MODULES  
3 RANGÉES IP30 IK05 -  
BLANC RAL9003**

Coffret DRIVIA 18, 3 rangées 18 modules IP30 IK05 blanc RAL9003 avec rails inclinables 3 positions et extractibles - conforme à la réglementation des ERP devient IP40 avec porte et Classe II avec plaques de fond isolantes.

Réf. 401223

**114,90€HT**



**PORTE DRIVIA BLANCHE IP40 IK07  
POUR COFFRET DRIVIA**

Porte blanche RAL9003 pour coffret DRIVIA 13 modules 4 rangées référence 401214 permet au coffret de devenir IP40 IK07, charnières non visibles porte fermée, reçoit la serrure référence 401391 - conforme à la réglementation des ERP et IGH.

Réf. 401334

**35,80€HT**

**ONDULEUR 600 VA COMPACT POUR PROTECTION DES POSTES INFORMATIQUES**

Dispositif d'alimentation secourue 600 VA conçu pour sécuriser les équipements électroniques sensibles. Appareil fonctionnant en CA 230 V, protégeant contre les coupures et surtensions. Format compact, intégration simple et solution adaptée aux usages professionnels.

**Réf. IPG 600 FR**
**96,90€HT**

**ONDULEUR COMPACT POUR PROTECTION ÉLECTRIQUE ESSENTIELLE**

Dispositif d'alimentation secourue conçu pour sécuriser les équipements informatiques sensibles. Appareil fonctionnant en CA 230 V, idéal pour la protection contre les coupures et surtensions. Format compact, installation rapide et usage professionnel.

**À partir de**
**80,40€HT**

Référence	Puissance	Prix €HT
IDG 400	400 VA	<b>80,40</b>
IDG 600	600 VA	<b>80,60</b>
IDG 800	800 VA	<b>95,40</b>
IDG 1200	1200 VA	<b>137,50</b>
IDG 1600	1600 VA	<b>171,00</b>

**ONDULEUR NET POWER POUR PROTECTION DES ÉQUIPEMENTS RÉSEAU**

Dispositif d'alimentation secourue conçu pour sécuriser les systèmes réseau et informatiques. Fonctionnement en CA 230 V, protection efficace contre coupures et surtensions. Format compact, installation simple et adapté à un usage professionnel.

**À partir de**
**79,40€HT**

Référence	Puissance	Prix €HT
NPW 600 A3	600 VA	<b>79,40</b>
NPW 800 A5	800 VA	<b>98,60</b>
NPW 1000 A3	1000 VA	<b>156,40</b>
NPW 1500 A5	1200 VA	<b>218,10</b>
NPW 2000 A5	1600 VA	<b>264,80</b>

**ONDULEUR SENTINEL PRO POUR PROTECTION DES ÉQUIPEMENTS INFORMATIQUES**

Dispositif d'alimentation secourue conçu pour sécuriser les postes informatiques et périphériques sensibles. Fonctionnement en CA 230 V, protection efficace contre coupures, microcoupures et surtensions. Format compact, installation simple, usage professionnel fiable.

**À partir de**
**351,10€HT**

Référence	Puissance	Prix €HT
SEP 700 A3	700 VA	<b>351,10</b>
SEP 1000 A3	1000 VA	<b>393,00</b>
SEP 1500 A3	1500 VA	<b>494,80</b>
SEP 2200 A3	2200 VA	<b>642,40</b>
SEP 3000 A3	3000 VA	<b>736,20</b>



**MULTIPRISE PARAFONDRE  
EATON PROTECTION BOX CERTIFIÉE  
IEC 61643-1 AVEC UNE PRISE FR**

Eaton Protection Box protège les équipements sensibles contre les surtensions et parasites. Entrée Schuko, une prise française 10 A, protection des lignes téléphone et Internet. Multiprise certifiée IEC 61643-1 avec ports USB intégrés.

Réf. PB1TF

**13,80€HT**



**MULTIPRISE PARAFONDRE  
CERTIFIÉE, 10A, EATON PROTECTION  
BOX, 6 PRISES FRANÇAISES**

Eaton Protection Box permet de raccorder jusqu'à six équipements sur une multiprise parafoudre certifiée. Intensité 10 A, prises françaises et ports USB intégrés. Solution conçue pour une protection électrique fiable conforme IEC 61643-1-1.

Réf. PB6F

**22,90€HT**



**MULTIPRISE PARAFONDRE CERTIFIÉE,  
10A, EATON PROTECTION BOX 6  
PRISES FRANÇAISES TEL USB**

Eaton Protection Box combine six prises françaises 10 A, deux ports de charge USB et une protection des lignes téléphone et Internet RJ11. Multiprise parafoudre certifiée IEC 61643-1 conçue pour les équipements connectés sensibles.

Réf. PB6TUF

**36,70€HT**



**MULTIPRISE PARAFONDRE CERTIFIÉE  
EATON PROTECTION BOX 8  
PRISES FRANÇAISES TEL USB 10A**

Eaton Protection Box intègre huit prises françaises 10 A, deux ports de charge USB et une protection des lignes téléphone et Internet RJ11. Entrée secteur Schuko. Multiprise parafoudre certifiée IEC 61643-1 pour équipements sensibles.

Réf. PB8TUF

**45,80€HT**



**ONDULEUR EATON 3S GEN2  
TOUR 550 VA 330 W AVEC SIX  
PRISES FRANÇAISES**

Eaton 3S Gen2 assure une alimentation sécurisée Off-Line pour télétravail, multimédia ou terminal de point de vente. Puissance 550 VA 330 W, communication USB, autonomie jusqu'à 7 minutes à 50 % de charge.

Réf. 3S550F

**91,70€HT**

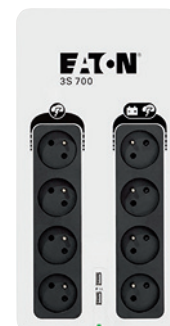

**ONDULEUR EATON 3S GEN2  
TOUR 700 VA 420 W AVEC HUIT  
PRISES FRANÇAISES**

Eaton 3S Gen2 fournit une alimentation Off-Line sécurisée pour télétravail, multimédia ou terminal de point de vente. Puissance 700 VA 420 W, autonomie jusqu'à 7 minutes à 50 % de charge et protection parafoudre certifiée IEC 61643-1.

Réf. 3S700F

**110,30€HT**



**ONDULEUR EATON 3P ELLIPSE TOUR  
700 VA 420 W QUATRE  
PRISES FRANÇAISES**

Eaton 3P Ellipse assure une alimentation Off-Line stable pour équipements sensibles. Puissance 700 VA 420 W, entrée C14 et quatre prises françaises, dont une dédiée à la protection contre les surtensions sans alimentation sécurisée.

Réf. 3P700F

**110,30€HT**



**ONDULEUR EATON 3P ELLIPSE USB  
TOUR 900 VA 540 W AVEC QUATRE  
PRISES FRANÇAISES**

**162,20€HT**

Eaton 3P Ellipse USB fournit une alimentation Off-Line fiable pour équipements sensibles. Puissance 900 VA 540 W, entrée C14, quatre prises françaises et ports USB intégrés pour la recharge directe des périphériques.

Réf. 3P900UF

**ONDULEUR EATON 3P ELLIPSE USB  
TOUR 1300 VA 840 W AVEC HUIT  
PRISES FRANÇAISES**

**234,70€HT**

Eaton 3P Ellipse USB délivre une alimentation Off-Line performante pour équipements exigeants. Puissance 1300 VA 840 W, entrée C14, huit prises françaises réparties en sorties secours et surtensions, avec chargeur USB intégré.

Réf. 3P1300UF



**ONDULEUR EATON ELLIPSE PRO TOUR  
LINE INTERACTIVE 850 VA 510 W**

**260,30€HT**

Eaton Ellipse PRO fournit une alimentation line interactive pour PC gamer et stations de travail. Puissance 850 VA 510 W, autonomie jusqu'à 10 minutes à 50 % de charge, afficheur LCD et communication USB intégrée.

Réf. ELP850FR

**ONDULEUR ELLIPSE PRO TOUR 1PH  
1200 VA 750 W AVEC 8 PRISES FR  
LINE-INTERACTIVE**

**310,30€HT**

Eaton ELP1200FR assure une protection fiable des PC et stations de travail. Onduleur line-interactive 1200 VA, 750 W, 8 prises FR, afficheur LCD et port USB pour gérer l'alimentation et sécuriser vos équipements sensibles.

Réf. ELP1200FR



**ONDULEUR ELLIPSE PRO TOUR 1PH  
1600 VA 1000 W 8 PRISES FR LINE-  
INTERACTIVE**

**393,60€HT**

Eaton Ellipse PRO 1600VA protège PC et stations de travail. Line-interactive 1000 W, 8 prises FR, 4 parafoudres et 4 protégées, port USB et afficheur LCD pour gérer l'alimentation et sécuriser vos équipements sensibles.

Réf. ELP1600FR

**ONDULEUR EATON 5P GEN2 RACK 1U  
650 VA 520 W AVEC 4 SORTIES C13**

**489,80€HT**

Eaton 5P Gen2 650 VA protège serveurs et équipements réseau en rack 1U. Onduleur 520 W, 4 sorties C13, format compact, assure une alimentation continue et sécurise vos appareils contre coupures et surtensions.

Réf. 5P650IRG2



**ONDULEUR EATON  
5P GEN2 TOUR 1150 VA 920 W  
AVEC 8 SORTIES C13**

**633,40€HT**

Eaton 5P Gen2 protège serveurs et équipements critiques. Onduleur 1150 VA, 920 W, 8 sorties C13, format tour compact pour sécuriser l'alimentation et prévenir les interruptions et sursensions sur vos appareils sensibles.

Réf. 5P1150IG2



**ONDULEUR EATON  
5P GEN2 TOUR 1PH 1550 VA 1350 W  
AVEC 8 SORTIES C13  
LINE-INTERACTIVE**

**860,30€HT**

Eaton 5P Gen2 1550VA protège serveurs et équipements réseau. Onduleur line-interactive 1350 W, 8 sorties C13, autonomie 10 minutes à 50 % de charge, format tour compact pour sécuriser vos systèmes professionnels.

Réf. 5P1550IG2



**ONDULEUR EATON  
5PX GEN2 1,5 KVA 1,5 KW RACK/  
TOUR AVEC 8 SORTIES C13  
LINE-INTERACTIVE**

**1169,30€HT**

Eaton 5PX Gen2 1500 VA protège serveurs et équipements réseau. Onduleur line-interactive 1,5 kW, 8 sorties C13, convertible rack 2U ou tour, autonomie 15 minutes à 50 % de charge pour sécuriser vos systèmes professionnels critiques.

Réf. 5PX1500IRT2UG2



**ONDULEUR EATON  
5PX GEN2 2,2 KVA 2,2 KW RACK/  
TOUR AVEC 8 C13 + 2 C19  
LINE-INTERACTIVE**

**1393,60€HT**

Eaton 5PX Gen2 2200 W protège serveurs et équipements réseau. Onduleur line-interactive 2,2 kVA, 8 sorties C13 et 2 C19, convertible rack 2U ou tour, autonomie 10 minutes à 50 % de charge, sécurise les systèmes professionnels critiques.

Réf. 5PX2200IRT2UG2



**ONDULEUR EATON  
5PX GEN2 3 KVA 3 KW RACK/TOUR  
AVEC 8 C13 + 2 C19  
LINE-INTERACTIVE**

**1998,80€HT**

Eaton 5PX Gen2 3000 VA protège serveurs et équipements réseau. Onduleur line-interactive 3 kW, 8 sorties C13 et 2 C19, convertible rack 3U ou tour, autonomie adaptée aux coupures pour sécuriser vos systèmes professionnels critiques.

Réf. 5PX3000IRT3UG2



**ONDULEUR EATON  
5PX GEN2 3 KVA 3 KW RACK/TOUR  
AVEC 8 C13 + 2 C19  
LINE-INTERACTIVE**

**2441,10€HT**

Eaton 5PX Gen2 3000 VA protège serveurs et équipements réseau. Onduleur 3 kW, 8 sorties C13, 2 sorties C19, rack 2U convertible en tour, avec carte réseau intégrée, pour sécuriser vos systèmes professionnels critiques et garantir continuité.

Réf. 5PX3000IRTNG2



**ONDULEUR EATON  
9SX TOUR 1PH 700 VA 630 W 6  
SORTIES C13 ON-LINE  
DOUBLE CONVERSION**

Eaton 9SX 700 VA protège applications critiques. Onduleur on-line 630 W, 6 sorties C13, autonomie 13 minutes à 50 % de charge, écran LCD, format tour, carte de communication optionnelle pour supervision à distance.

Réf. 9SX700I

**696,20€HT**



**ONDULEUR EATON  
9SX TOUR 1PH 1000 VA 900 W 6  
SORTIES C13 ON-LINE  
DOUBLE CONVERSION**

Eaton 9SX 1000 VA protège applications critiques. Onduleur on-line 900 W, 6 sorties C13, autonomie 13 minutes à 50 % de charge, écran LCD, format tour, carte de communication optionnelle pour supervision à distance et gestion centralisée.

Réf. 9SX1000I

**887,20€HT**



**ONDULEUR EATON  
9SX TOUR 1PH 1500 VA 1350 W 6  
SORTIES C13 ON-LINE  
DOUBLE CONVERSION**

Eaton 9SX 1500 VA protège applications critiques. Onduleur on-line 1350 W, 6 sorties C13, autonomie 13 minutes à 50 % de charge, écran LCD, format tour, carte de communication optionnelle pour supervision à distance et gestion centralisée.

Réf. 9SX1500I

**1215,40€HT**



**ONDULEUR EATON  
9SX GEN2 6000 VA 6000 W RACK/  
TOUR 3U 8 C13 + 3 C19 CÂBLÉES**

Eaton 9SX 6000i RT3U G2 protège équipements critiques. Onduleur on-line 6000 W, 8 sorties C13 et 3 C19 câblées, convertible rack/tour 3U, kit de montage inclus, idéal pour datacenters et infrastructures industrielles nécessitant continuité et stabilité.

Réf. 9SX6KIRT3UG2

**3865,40€HT**



**ONDULEUR EATON  
9SX GEN2 11000 VA 11000 W RACK/  
TOUR 4U 8 C13 + 4 C19 CÂBLÉES**

Eaton 9SX Gen2 11000 VA protège datacenters et infrastructures critiques. Onduleur on-line 11000 W, 8 sorties C13 et 4 C19 câblées, convertible rack/tour 4U, kit de montage inclus, idéal pour continuité et fiabilité dans les environnements exigeants.

Réf. 9SX11KIRT4UG2

**6185,90€HT**



**ONDULEUR EATON  
9PX 1PH 1000 VA 1000 W RACK/  
TOUR 2U 8 SORTIES C13 ON-LINE  
DOUBLE CONVERSION**

Eaton 9PX 1000 VA protège datacenters et équipements industriels. Onduleur on-line 1000 W, 8 sorties C13, convertible rack 2U/tour, autonomie 15 minutes à 50 % de charge, écran LCD graphique, conçu pour réduire consommation et CO2.

Réf. 9PX1000IRT2U

**1237,20€HT**



**ONDULEUR EATON  
9PX 1PH 1500 VA 1500 W RACK/  
TOUR 2U 8 SORTIES C13  
ON-LINE DOUBLE CONVERSION**

**1632,10€HT**

Onduleur 8 sorties C13, convertible rack 2U/tour, autonomie adaptée aux coupures, écran LCD pour supervision, conçu pour réduire consommation et émissions de CO2.

Réf. 9PX1500IRT2U



**ONDULEUR EATON  
9PX 3KVA 3KW RACK/TOUR  
3U 8 C13 + 2 C19 ON-LINE  
DOUBLE CONVERSION**

**2647,50€HT**

Eaton 9PX 3000 VA sécurise datacenters et équipements industriels. Onduleur on-line 3000 W, 8 sorties C13 et 2 C19, rack 3U convertible en tour, suivi via écran LCD, conforme CE, TUV, cULus, CSA et FCC, conçu pour continuité et fiabilité.

Réf. 9PX3000IRT3U



**CARTE RÉSEAU GIGABIT EATON  
POUR ONDULEURS PREMIUM ET  
NETPACK AVEC MIB STANDARD IETF**

**342,40€HT**

Carte réseau Gigabit Eaton pour onduleurs, cybersécurisée. Compatible triphasés Premium (93PS, PM PX, 9395X) et Netpack. Permet gestion réseau et supervision via MIB standard IETF RTC1628 pour contrôle et monitoring sécurisés.

Réf. NETWORK-M3

Comptoir Général d'Electricité



**ONDULEUR EATON  
9PX 1PH 2200 VA 2200 W RACK/  
TOUR 2U 8 C13 + 2 C19  
ON-LINE DOUBLE CONVERSION**

**1980,80€HT**

Eaton 9PX 2200 VA protège datacenters et équipements critiques. Onduleur on-line 2200 W, 8 sorties C13 et 2 C19, convertible rack 2U/tour, autonomie 10 minutes à 50 % de charge, écran LCD, conçu pour réduire consommation et émissions de CO2.

Réf. 9PX2200IRT2U



**ONDULEUR EATON  
9PX NETPACK 6000 VA 5400 W RACK/  
TOUR 3U 8 C13 + 2 C19  
AVEC CARTE RÉSEAU**

**8120,60€HT**

Eaton 9PX Netpack 6000 VA offre protection on-line 5400 W pour datacenters et infrastructures critiques. Sorties 8 C13 et 2 C19 câblées, convertible rack/tour 3U, batterie lithium et carte réseau incluses pour gestion et surveillance à distance.

Réf. 9PX6KIRTN-L



**ONDULEUR EATON  
3S MINI TOUR 36W OFF-LINE  
SORTIE DC AVEC 4 ADAPTATEURS INCLUS**

**55,20€HT**

Eaton 3S Mini 36W protège répéteurs Wi-Fi et box internet. Off-Line, sortie DC réglable (9V, 12V, 15V, 19V), câble FR inclus et 4 adaptateurs pour connecter divers équipements domestiques ou professionnels.

Réf. 3SM36

**ONDULEUR ZEN LIVE 500 LINE INTERACTIVE  
500 VA 4 PRISES FR/SCHUKO**
**56,60€HT**

Assure la continuité électrique des équipements grâce à une technologie Line Interactive, une régulation automatique de tension, un fonctionnement monophasé et un format tour avec fixation murale et obturateur de sécurité intégrés.

**Réf. 66081**

**ONDULEUR ZEN LIVE 1000 LINE INTERACTIVE  
1000 VA 4 PRISES FR/SCHUKO**
**89,50€HT**

Protège les équipements sensibles en assurant une alimentation continue lors des coupures, avec une architecture monophasée, un format tour exclusif, une fixation murale possible, un obturateur de sécurité et un pilotage simple par voyants et alertes sonores.

**Réf. 66084**

**ONDULEUR X4 1000 RM PLUS LINE INTERACTIVE 1000 VA 8 PRISES IEC**
**311,90€HT**

Assure la continuité électrique des équipements critiques grâce à une architecture monophasée en rack, une autonomie pouvant atteindre 65 min selon la charge, un écran LCD de contrôle, une connectique IEC et FR, ainsi qu'une protection RJ45 et USB.

**Réf. 66063**

**ONDULEUR E3 PERFORMANCE 1500 RT ON LINE PERFORMANCE 1500 VA**
**626,00€HT**

Fournit une alimentation sinusoïdale continue pour charges informatiques grâce à une architecture monophasée, un facteur de puissance de sortie 0.9, une installation rack 2U ou tour, des prises programmables, des ports USB et RS232, une protection RJ45 et une entrée EPO dédiée.

**Réf. 67025**

**ONDULEUR E3 PERFORMANCE 3000 RT ON LINE PERFORMANCE 3000 VA**
**1072,50€HT**

Assure une continuité électrique de haute précision pour environnements informatiques grâce à une architecture monophasée, un courant sinusoïdal stable, un facteur de puissance de sortie 0.9, une installation rack 2U ou tour, des prises programmables, une communication usb et rs232, une protection rj45 et un port epa dédié.

**Réf. 67028**

**BANDEAU DISTRIBUTION RACKABLE 8 PRISES FR + CÂBLE IEC C14**
**49,70€HT**

Permet l'alimentation sécurisée des équipements en baie grâce à des pattes orientables de 45° à 90°, un voyant lumineux intégré, des obturateurs de sécurité, une visserie fournie et un câble IEC C14 10 A compatible sorties C13.

**Réf. 61475**

**ONDULEUR TOUR KEOR SP LINE  
INTERACTIVE 2X2P+T 600VA 360W**

Onduleur équipement de protection électrique destiné à maintenir l'alimentation des appareils sensibles lors d'une interruption, assurant continuité de service et protection contre les variations du réseau.

Réf. 310182

**143,30€HT****ONDULEUR TOUR KEOR SP LINE  
INTERACTIVE 2X2P+T 800VA 480W**

Onduleur solution d'alimentation de secours adaptée aux équipements informatiques et électroniques, permettant de sécuriser les données et de poursuivre l'activité en cas de coupure électrique.

Réf. 310185

**214,90€HT****ONDULEUR TOUR KEOR SP LINE  
INTERACTIVE 4X2P+T + USB 1000VA 600W**

Onduleur dispositif de secours énergétique offrant une protection renforcée des appareils connectés, garantissant stabilité, autonomie temporaire et sécurité des installations électriques.

Réf. 310188

**323,70€HT**

Comptoir Général d'Electricité

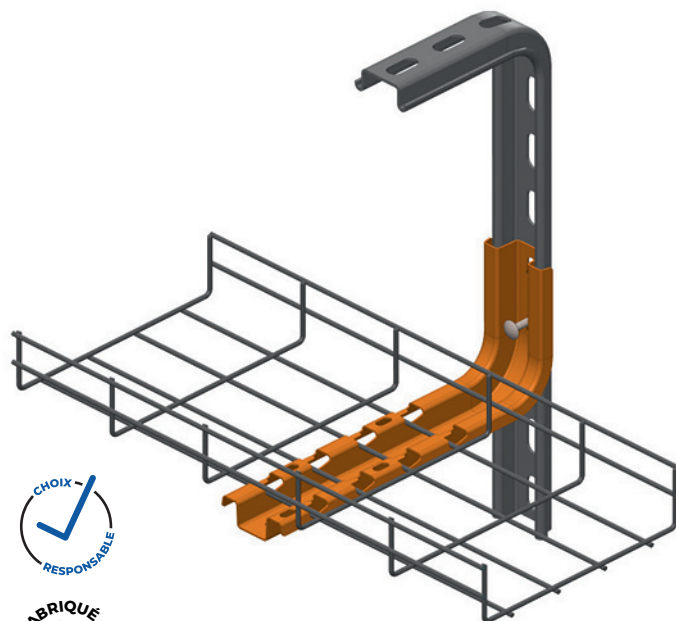
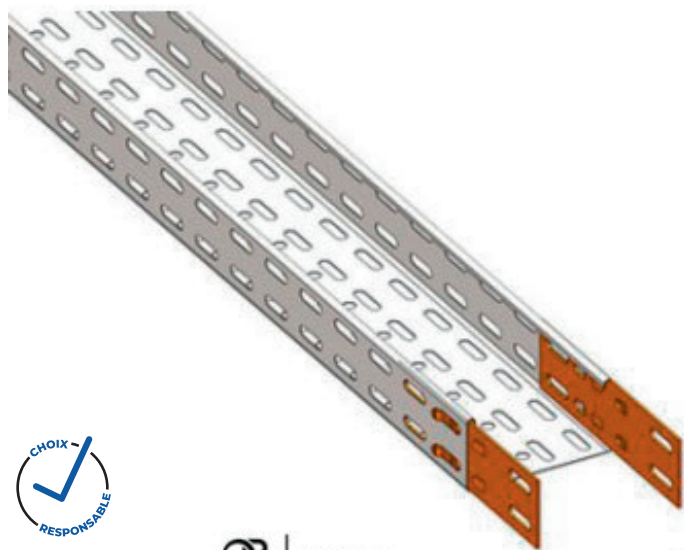

### CHEMIN DE CÂBLES OBR2 PE EN TÔLE PERFORÉE VENDU PAR 6 ML

Chemin de câbles OBR2-PE de 3 ml en tôle perforée avec bords roulés. Éclisses encliquetées en usine, perforation centrale Ø8 pour suspension par tige filetée. Qualité optimisée et gain de temps sur chantier. Vendu par 6 ml.

À partir de

**3,10€HT**

Référence	Dimensions	Prix €HT
160051	51x48	<b>3,10</b>
160101	99x48	<b>3,80</b>
160151	147x48	<b>4,80</b>
160201	195x48	<b>5,40</b>
160301	316x48	<b>9,30</b>

### CONSOLE CPA POUR SUPPORTS CHEMINS CÂBLES OB2, OBR2 ET GOULOTTE GP2

Console universelle CPA conçue pour supporter chemins de câbles fil OB2, tôle OBR2 et goulotte GP2. Cache plastique BCPA conseillé pour protection des extrémités. Version inox 316L disponible sous référence CPU. Vendue par 5 pièces.

À partir de

**1,40€HT**

Référence	Modèle	Prix €HT
151715	100	<b>1,40</b>
151720	150	<b>1,70</b>
151725	200	<b>2,30</b>
151735	300	<b>2,70</b>



### PENDARD CCA AUTO POUR SUPPORT CHEMINS CÂBLES FIL ET TÔLE

Pendard console auto CCA conçu pour supporter chemins de câbles en fil OB2 et tôle OBR2. Version inox 316L appelée CCU. Possibilité d'utiliser cache plastique BCPA pour protéger les extrémités et sécuriser l'installation.

À partir de

**2,50€HT**

Référence	Modèle	Prix €HT
152715	100	<b>2,50</b>
152720	150	<b>3,00</b>
152725	200	<b>3,30</b>
152735	300	<b>3,90</b>



**PINCE À SERTIR  
CONNECTEURS MODULAIRES  
RJ 45-12-11**

Pince à sertir pour connecteurs modulaires RJ45-12-11, adaptée aux cosses et connecteurs. Longueur 190 mm. Outil mécanique qui coupe, dénude et sertit. Forme de compression autre et inserts non interchangeables.

Réf. 442070

**32,90€HT**

**PINCE COUPANTE DIAGONALE**
**23,00€HT**

Pince coupante diagonale renforcée de 115 mm, pesant 80 g avec une tête mince arrondie pour coupe rase. Manches bimatière antidérapants. Outil en acier allié trempé, tranchants traités par induction et finition polie noire brillante.

Réf. 241002

**PINCE À DENUDER AUTO-AJUSTABLE  
FRONTALE CAPACITÉ 0,02 À 10MM²**
**70,90€HT**

Pince à dénuder automatique longitudinale avec plage 0,02 à 10 mm². Longueur 191 mm. Modèle isolé avec coupe-fil intégré. Poignée bimatière. Dénudage frontal auto-ajustable et longueur de dénudage réglable.

Réf. 228010

**JEU 6 TOURNEVIS ÉLECTRONIQUES**
**23,50€HT**

Coffret de 6 tournevis électroniques comprenant quatre lames plates de 1,5 à 3,0 mm et deux cruciformes PH00 et PH0. Outil adapté aux travaux fins et aux composants délicats, idéal pour interventions précises.

Réf. 241034

**TESTEUR DE CÂBLES ETHERNET,  
TÉLÉPHONE, USB. TEST CONTINUITÉ,  
CROISEMENT, C/C**
**24,30€HT**

Testeur de câbles multifonction pour RJ12, RJ45, USB et lignes téléphoniques. Vérifie continuité, courts-circuits, circuits ouverts et croisements. Modèle testeur de câbles PC avec affichage LED, LCD et analogique pour lecture claire.

Réf. 442076

**OUTILS À DEGAINER  
POUR CÂBLES FTP ET CAT  
DIAMÈTRE 4,5MM-10MM/0,2-4MM²**
**33,60€HT**

Dénudeur pour câbles réseau Cat 5, 6 et 7, droits ou paires twistées. Capacité de 4,5 à 10 mm ou 0,2 à 4 mm². Forme ronde sans section longitudinale ni encoche ajustable. Convient aux câbles FTP et aux usages courants en dégainage.

Réf. 421059



**COUPE-CÂBLES  
CU/AL CAPACITÉ  
3-10 MM, 20 MM<sup>2</sup> 11,20€HT**

Coupe-câbles cuivre et aluminium pour diamètres 3 à 10 mm et sections jusqu'à 20 mm<sup>2</sup>. Adapté au cuivre souple. Longueur totale 160 mm. Outil précis et robuste conçu pour les câbles électriques courants.

Réf. 424025



**ETIQUETEUSE  
PORTABLE,  
RUBANS 6, 9  
OU 12 MM,  
ÉCRAN LCD 16  
CARACTÈRES 37,30€HT**

Étiqueteuse portable industrielle compatible avec rubans 3,5, 6, 9 et 12 mm. Écran LCD 16 caractères. Impression sur 1 ou 2 lignes. Fonctions drapeau, bloc, incrémentation et symboles pré-enregistrés. Mémoire interne de 9 champs. Rubans de 8 m.

Réf. 229002



**CISEAUX POUR FIBRES TYPE KEVLAR  
150MM ET SUPPORT 21,70€HT**

Ciseaux 150 mm pour fibres aramide Kevlar, lames inox dont une micro-dentée. Ressort de rappel, manches bimatière ergonomiques et verrouillage de sécurité. Fournis avec support adapté. Conçus pour coupe nette et précise des fibres techniques.

Réf. 224008



**KIT DE 5 TOURNEVIS DOUILLE EMMANCHÉE  
ISOLÉS 1000V,  
5-7-8-10-13MM 42,40€HT**

Kit de 5 tournevis à douille emmanchée isolés 1000 V. Comprend les tailles 5, 7, 8, 10 et 13 mm. Outils adaptés aux travaux sous tension. Conçus pour assurer une manipulation sûre et précise lors des interventions électriques.

Réf. 412105

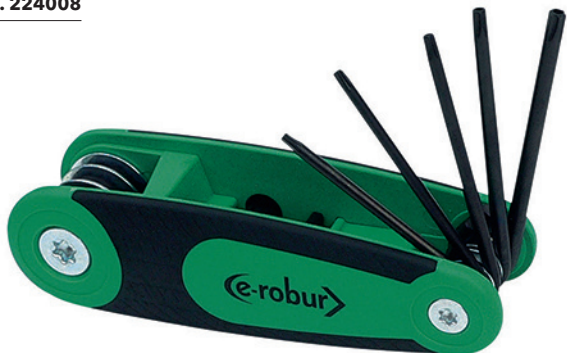

**CLÉ TORX ANTI VANDALISME  
SUR MONTURE T9 - T10 - T15 - T20 -  
T25 - T27 - T30 - T40 26,30€HT**

Clé Torx anti-vandalisme sur monture, couvrant les tailles T9, T10, T15, T20, T25, T27, T30 et T40. Outil robuste conçu pour sécuriser les vis spéciales et empêcher le démontage non autorisé.

Réf. 221201



**DÉROULEUR DE CÂBLES VERTICAL  
DIAM. 250 MM 131,50€HT**

Supports dérouleur de tourets et bobines à la verticale, disposant d'un frein automatique sans entretien. Capacité 190kg.

Réf. 398788



**DÉTECTEUR DE TENSION  
AVEC POINTES CONFORMES  
NF C 18-510 CA 762 IP2X**

**87,10€HT**

Détecteur de tension destiné aux opérations de vérification avant intervention sur les installations électriques. Il contribue à la prévention des risques, permet l'identification rapide des états électriques et accompagne les procédures de sécurité exigées lors des travaux et opérations de maintenance.

**Réf. P01191762D**



**TESTEUR NUMÉRIQUE  
AVEC CAPTEUR DE COURANT AC  
MINIFLEX CA 757**

**203,10€HT**

Testeur multimètre adapté aux contrôles électriques nécessitant précision et rapidité lors des interventions terrain. Il permet d'assurer des vérifications fiables, d'identifier les anomalies courantes et d'accompagner les opérations de maintenance sur installations domestiques et tertiaires avec un affichage clair.

**Réf. P01191757**



**LOCALISATEUR DE CÂBLES  
ET CONDUCTEURS CA 6683**

**320,60€HT**

Ensemble de localisation regroupant des éléments complémentaires destinés à l'identification précise des réseaux et liaisons électriques. Il facilite le repérage, réduit le temps d'intervention et accompagne efficacement les opérations de diagnostic, de maintenance et de contrôle sur installations complexes.

**Réf. P01141627**



**MULTIMÈTRE NUMÉRIQUE  
60KPTS TRMS 100KHZ USB**

**449,70€HT**

Le MTX 3291 mesure tension, courant AC/DC, continuité, diode, température Pt100, capacité et fréquence. Son grand écran LCD 70x52 mm rétroéclairé, double affichage, bargraphe et fonctions Min/Max/Peak facilitent l'analyse. USB et IP67.

**Réf. MTX3291**



**CONTRÔLEUR D'INSTALLATION  
BASSE TENSION MX 535**

**670,70€HT**

Le MX535 mesure tension, fréquence, continuité, résistance, isolement, DDR et rotation de phase. Compact et multifonction, il mémorise 30 sites de 99 tests et se connecte via Bluetooth à l'application Android pour génération de rapports.

**Réf. MX0535**

Comptoir Général d'Électricité



**TESTEUR DE CÂBLES CT51 :  
RJ-11, RJ45, USB, 1394, BNC**

**115,50€HT**

Le CT51 permet de tester câbles RJ-11, RJ-45, USB, 1394 et BNC jusqu'à 180 m. Il détecte continuité, ruptures et court-circuits. Son module émetteur détachable facilite les mesures par une seule personne, pour un contrôle rapide et fiable.

**Réf. P06237901**





### TESTEUR DE CÂBLES RJ45/RJ11/RJ12 CAT3, CAT5E ET CAT6 / 6A

Testeur Lan Scout Jr. 2 détecte courts-circuits, ouvertures, paires croisées ou séparées, affiche mappage broche à broche sur écran LCD rétroéclairé, génère plusieurs tonalités, arrêt automatique, revêtement antidérapant, piles AAA incluses, compatible sonde VDV500123.

Réf. VDV526200

**81,30€HT**



### TESTEUR DE CÂBLES RÉSEAU SCOUT® PRO MAX RJ45, RJ11 ET RJ12 ET COAX ET POE

Permet de tester câbles blindés et non blindés, détecte défauts et clignotements, mesure longueur de câble, génère et édite des rapports, et inclut des télécommandes pour tests à distance.

Réf. VDV501770

**522,20€HT**



### KIT TRACEUR DE CÂBLES TONE & PROBE POUR LIGNE INACTIVE

Inclut générateur de tonalité numérique, sonde numérique, cordons et housse avec tirette, pour localiser câbles réseau, voix, données, vidéo et audio avec signalisation numérique et analogique.

Réf. VDV500920

**256,50€HT**

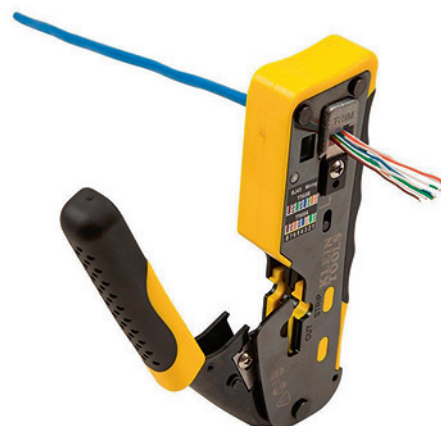

### PINCE À SERTIR MODULAIRE COMPACTE POUR CONNECTEUR RJ45

Permet de couper et dénuder les câbles, assure plus de 2.000 coupes avec lame chauffée, mécanisme à cliquet pour finition complète et poignée en caoutchouc pour confort.

Réf. VDV226110

**70,10€HT**



### FICHE DE DONNÉES PASSTHRU CAT6A UTP PACK 50 PCS

Permettent une insertion rapide des fils pleins ou multibrins, utilisent la technologie PassThru pour un câblage précis et nécessitent un outil à sertir dédié pour une connexion fiable.

Réf. VDV826704

**48,90€HT**



### TESTEUR VDI AVEC 5 MODULES DÉPORTÉS SCOUTPRO3

Mesure longueur jusqu'à 610m (2000pi), teste câbles RJ45, RJ11, RJ12 et coax, identifie câbles, détecte circuits ouverts, courts-circuits, erreurs de câblage, génère tonalités et clignotements, alimentation pile 9V incluse.

Réf. VDV501851

**144,90€HT**





**PILE LR03 (AAA) LITHIUM X4**

Ces piles LR03 lithium offrent une tension stable de 1,5 V et garantissent une durée de stockage de 15 ans. Elles fonctionnent dans des conditions extrêmes et conviennent aux équipements à forte demande. L'emballage contient au moins 80 % de matières recyclées.

Réf. 06103\_301\_404

9,00€HT



**PILE LR06 (AA) LITHIUM X4**

Batteries lithium offrant 1,50 V, fournies par 4 u, adaptées aux usages exigeants et dotées d'un emballage en carton recyclé à 80 % avec système d'ouverture pratique garantissant un stockage sûr pendant 15 ans.

Réf. 06106\_301\_404

9,00€HT



**PILE 6LR61 (9V) LITHIUM X1**

La pile Varta ultra lithium garantit une tension stable de 9V et offre une autonomie optimisée pour des appareils à forte demande énergétique. Elle assure une utilisation fiable dans des conditions extrêmes et bénéficie d'un stockage sûr garanti 10 ans.

Réf. 06122\_301\_401

8,70€HT



**BATTERIE ETANCHE 12V7.2AH - 5**

La batterie plomb étanche Acedis 12V 7,2Ah offre fiabilité et longévité. AGM, sans entretien, plaques planes à recombinaison de gaz, étanche et utilisable dans toutes les positions. Durée de vie 5 ans, compatible normes EUROBAT.

Réf. ST65

12,90€HT



**BATTERIE ETANCHE 12V1.3AH - 24**

La batterie AGM VRLA utilise des plaques planes à recombinaison de gaz et assure une étanchéité fiable grâce à ses soupapes de sécurité. Elle fonctionne dans toutes les positions hors charge inversée et intègre un électrolyte absorbé avec séparateurs en fibres de verre à faible résistance interne.

Réf. ST12

Comptoir Général d'Electricité

5,40€HT



**BATTERIE ETANCHE 12V14AH - 4**

La batterie AGM VRLA utilise des plaques planes à recombinaison de gaz et intègre des soupapes de sécurité maintenant l'étanchéité. Elle fonctionne dans toutes les positions hors charge inversée et dispose d'un électrolyte absorbé avec séparateurs en fibres de verre à faible résistance interne.

Réf. ST120

25,20€HT



**BOÎTE GEL DE JONCTION EASY 2V  
POUR CÂBLES 3 CŒURS**

**11,10€HT**

La boîte gel Easy/2V 3 cœurs permet le raccordement sécurisé de câbles polymères de 1,5 à 25 mm<sup>2</sup>, assure une isolation complète grâce au gel, et offre une installation rapide et sûre avec un bloc monobloc réutilisable.

Réf. 389676



**BOÎTE DE GEL EASYCELL-COMPACT  
POUR JONCTION 1 CONDUCTEUR VP24**

**6,70€HT**

Boîte à gel EasyCell-Compact 1C-VVP24 conçue pour protéger les jonctions d'un conducteur. Remplie de gel isolant et équipée d'un bloc de connexion fiable, elle garantit une protection rapide et durable contre l'humidité et les agressions extérieures pour les câbles polymères.

Réf. 472575



**BOÎTE GEL EASY PROTECT 2/4  
AVEC CONNECTEURS WAGO**

**4,70€HT**

La boîte gel Easy-Protect assure une protection IPX8 contre l'humidité pour les connecteurs Wago compact type 221, montage rapide, sûr et réaccessible, utilisable en intérieur et extérieur.

Réf. 449749



**BOÎTE DE GEL EASY-PROTECT  
POUR BORNES WAGO COMPACT INLINE**

**5,80€HT**

Boîte à gel Easy-Protect/Inline 3/4 conçue pour protéger les bornes de raccordement WAGO COMPACT en ligne. Remplie de gel isolant, elle offre une protection rapide et fiable contre l'humidité et les agressions extérieures pour 3 ou 4 conducteurs.

Réf. 449750



**GEL SILICONE EXPRESS+ 300 ML  
À PRISE RAPIDE**

**16,90€**

Le gel Express+ se mélange en 15 s grâce au flacon innovant, protège temporairement les installations électriques, change de couleur pour indiquer la fin du mélange et assure une isolation électrique élevée.

Réf. 461305



**CONNECTEUR COURANT FAIBLE  
AVS 2 9 À 2 CONDUCTEURS**

**9,30€HT**

Le connecteur AVS/2-9 permet de raccorder 2 conducteurs de 0,4 à 0,9 mm de diamètre pour des applications de télécommunication ou de signalisation avec isolation polymère, assurant un contact fiable et une protection anticorrosion.

Réf. 145624

112,90€HT



**BOÎTE FUSIBLE MINIATURE  
5SF À FUSION RAPIDE  
POUR CIRCUITS 250VAC**

Les fusibles miniatures 5SF assurent la protection rapide des circuits électriques à 250VAC. Ils sont de taille 5x20, montage clip, avec corps en verre ou céramique pour garantir sécurité et fiabilité.

**Réf. G203763**

120,60€HT



**BOÎTE FUSIBLE MINIATURE  
5ST TEMPORISÉS  
POUR CIRCUITS 250VAC**

Les fusibles miniatures 5ST protègent les circuits électriques à 250VAC tout en supportant les courants élevés temporaires. Taille 5x20, montage clip, corps en verre ou céramique pour une sécurité et une fiabilité optimales.

**Réf. H203764**







# Nos services



**DRIVE  
EXPRESS**



**DRIVE**



**LIVRAISON  
EXPRESS**



**LIVRAISON  
SUR CHANTIER**



**ASSISTANCE  
TÉLÉPHONIQUE  
CONSEILS**



**DEVIS**



**RECYCLAGE**



**TRAITEMENT  
DÉCHET**



**FORMATION**

## Comptoir Général d'Electricité

### Agence & Siège social

1, rue des hautes chaussées - B.P. 571  
08004 CHARLEVILLE MEZIERES  
Tél. 03 24 56 22 33 - Fax 03 24 59 41 45

### Agence de Reims

31, rue Monseigneur Béjot  
Actipôle la Neuville  
51100 REIMS  
Tél. 03 26 77 62 77 - Fax. 03 26 77 62 79

### Agence de Metz

5, rue Joseph CUGNOT  
Actipôle Metz Borny  
57072 METZ  
Tél. 03 87 66 44 22 - Fax 03 87 50 54 28

Offre valable dans la limite des stocks disponibles du 13 avril au 31 juillet 2026. Les prix sont donnés à titre indicatif et peuvent subir des hausses. Toutes les références de ce catalogue ne sont pas systématiquement commercialisées dans toutes les agences de votre distributeur du Réseau SOCODA. Si l'un des articles venait à manquer, nous nous engageons à vous proposer le même article ou son équivalent dans les plus brefs délais. Un organisme de médiation peut être saisi en cas de litige entre l'entreprise et un particulier non résolu par une solution amiable. Retrouvez le contact de l'organisme sur nos CGV et / ou site internet.

Groupe SOCODA SA est certifié



Ne pas jeter sur la voie publique. Photos et dessins non contractuels. Chaque société de Groupe SOCODA étant indépendante, fixe librement ses prix de vente. Ces prix sont des prix indicatifs ht maxima dans la limite des stocks disponibles. Sous réserve d'erreurs typographiques ou d'impression. Caractéristiques données à titre indicatif et sans engagement. Nous avons commandé les articles en promotion en quantité suffisante. Chaque distributeur du Réseau SOCODA gérant individuellement ses approvisionnements, il est possible que certains conditionnements ou produits ne soient pas disponibles sur tous les points de vente. Pour les marques non distribuées localement, nous vous proposerons des articles d'autres marques de qualité équivalente. Les prix indiqués dans ce document sont susceptibles d'être modifiés sans préavis en fonction des variations des matières premières. ECO contribution - Mention DEEE - l'article 17 du décret n° 2005-829 du 20 juillet 2005, oblige les producteurs à informer les acheteurs, par une mention particulière, distinct du prix de vente, du coût correspondant à l'élimination des déchets d'équipements électriques et électroniques. Toutefois cette obligation ne concerne que les déchets "ménagers" c'est-à-dire provenant des particuliers ou assimilés. Les produits mentionnés dans ce catalogue sont conçus, fabriqués et destinés à des professionnels. Ils ne sont donc pas soumis à l'obligation d'affichage de l'éco participation, et pour cette raison, les prix mentionnés ne l'indiquent pas. Toutefois l'acheteur de ces produits est le seul en mesure de savoir à quels utilisateurs finaux il les destine. S'il estime que ses achats n'ont pas une vocation exclusivement professionnelle, et peuvent notamment faire l'objet de revente à des particuliers, il lui appartient de formuler auprès de son fournisseur, une demande de facturation de l'éco-contribution. Ce papier est issu de bois provenant de forêts et de plantations gérées de façon durable, il est exempt d'acide et est entièrement recyclable.