



# SELECTION

## sécurité, communication et réseaux VDI

Sélection du 13 avril au 31 juillet 2026



[melpro.fr](http://melpro.fr)

Consultez en ligne et  
demandez vos devis !

électrisons votre quotidien.

# Pour vos chantiers, misez sur le bon réseau !



Aujourd'hui, la réussite d'un bâtiment tient à la qualité de ses connexions. C'est pourquoi nous avons réuni dans cette sélection toutes les solutions pour sécuriser, communiquer et piloter avec efficacité. Des automatismes d'ouvertures, de la vidéosurveillance, du contrôle d'accès à la sécurité incendie, nous avons sélectionné les meilleures offres pour répondre à chaque besoin, du résidentiel au tertiaire afin que vous disposiez de tous les outils pour protéger l'essentiel.

**Prêts à rester branchés sur nos solutions ?**

## Nos solutions produits

Automatismes d'ouvertures	5	Téléphonie et radio communication	103
Interphonie et contrôle d'accès	13	Onduleurs et prises parafoudres	107
Alarmes intrusion	23	Sonorisation	115
Vidéo-surveillance	34	Antennes terrestres et satellites	117
Alarmes incendie	56	Conduits / chemin de cables	118
Eclairage de sécurité	68	Securite de la personne	119
Vdi résidentiel	77	Outillage et mesure	120
Vdi tertiaire	92	Consommables	124
Matériel actif	102		

## ET SI CHOISIR RESPONSABLE DEVENAIT PLUS SIMPLE ?

Dans ce catalogue, les produits fabriqués en France et les « choix responsables » sont clairement signalés avec nos pictogrammes. Un repérage simple, rapide, co-construit avec les fabricants pour vous aider à choisir des solutions à impact positif.



**Les produits répondant à un ou plusieurs de ces trois critères :**

- Produit contenant de la matière recyclée en proportion variable
- Produit réparable et dont les pièces détachées sont disponibles
- Produit satisfaisant à un ou plusieurs des labels suivants : ECOLABEL, NF ENVIRONNEMENT, FSC, PEFC, GRS, GOTS



**Pour mettre en avant les produits qui sont fabriqués dans des usines françaises.**



**theben**

**DÉTECTEUR MOUVEMENT MURAL  
DESIGN TECTA 180° BLANC  
14 M BLUETOOTH**

Le Tecta D180i blanc détecte les mouvements jusqu'à 14 m, mesure la lumière mixte, dispose d'une sortie 1 canal, d'une temporisation de 5 s à 30 min, et supporte lampes incand., halogène, fluorescentes et LED.

Ref. 1010105

**63,60€HT**



**FERMAX**

**KIT PORTIER VIDEO CONNECTE  
WAYFI PLUS 1 BP**

Le kit vidéo Way-Fi Plus 7 pouces 1BP permet une communication vidéo fluide via 2 fils non polarisés. Il transfère les appels vers mobile, capture photos et vidéos, et offre une commande vocale avec Alexa et Google Home.

Ref. 1571

**359,00€HT**

# BEST OF CLIENTS



**DELTA DORE**  
Smart Homes, Video-Security

**PACK ALARME CONNECTÉ OPTIMAL  
TYXAL+ 4G WI-FI ETHERNET 8 ZONES AVEC SIRÈNES**

Ensemble complet comprenant une centrale communicante, 2 télécommandes, 2 détecteurs de mouvement et 2 sirènes intérieure et extérieure, conçu pour une protection renforcée des espaces, une dissuasion sonore efficace et une gestion centralisée via application mobile.

Ref. 6410202

**739,20€HT**



**HIKVISION**

**CAMÉRA  
DS-2CD2643G2-LIZS2U-2.8-12MM  
4 MP ACUSENSE SMART HYBRID  
LIGHT VARIFOCAL BULLET**

DS-2CD2643G2-LIZS2U capture des images 4MP avec double micro, lumière hybride, WDR 120 dB, H.265, objectif varifocal motorisé et conception robuste IP67/IK10 pour une sécurité fiable.

Ref. 311326119

**159,00€HT**



### AUTOMATISME SYSTÈME COMPLET ARTICULÉ FAST70 EN 24V 2,3M ENCODEUR

Le kit Came FAST70 24V pour battants 2,3 m intègre un moteur avec carte, un encodeur, un ralentissement, une détection d'obstacle et des butées mécaniques. Il accepte l'ouverture partielle, la radio 433 MHz et se connecte à Came CONNECT et au cloud.

Réf. 001U1855

**891,10€HT**



### AUTOMATISME BATTANT KIT ATS EN 24V PORTAILS BATTANTS 3M

Le kit Came ATS 24V gère des portails battants jusqu'à 3 m. Il accepte une cote C de 200 mm et intègre ralentissement, détection d'obstacles, micro-contact de fin de course et ouverture partielle. Il fonctionne avec Came CONNECT et se connecte au cloud.

Réf. 8K01MP-027

**1096,20€HT**



### AUTOMATISME COULISSANT KIT BXV 24V PORTAILS COULISSANTS JUSQU'400KG

Le kit Came BXV 24V équipe des portails coulissants jusqu'à 400 kg. Il propose un usage intensif, une commande radio 433 MHz 250 utilisateurs, l'ouverture piéton et le ralentissement. Il intègre la carte ZN7, offre un déverrouillage intérieur et se connecte au cloud.

Réf. 8K01MS-003

**494,90€HT**



### AUTOMATISME BATTANT KIT AUTOMATISME FROG MOTEUR 230V

Le kit Came FROG 230V motorise des portails enterrés jusqu'à 3,5 m et 400 kg. Il intègre ralentissement, détection d'obstacle, butée mécanique, ouverture partielle et commande radio 433 MHz. Il fonctionne avec Came Connect et se connecte au cloud.

Réf. 8K01MI-005

**1425,70€HT**



**STARTER PACK TYMOOV SOLAR 10 -  
PACK MOTORISATION VOLET ROULANT 10 NM  
TYMOOV SOLAR**

Pack solaire brushless 12V DC intégrant moteur 10Nm, batterie 2200mAh, panneau photovoltaïque et supports dédiés, avec alimentation solaire secourue, autonomie annoncée 10 ans, portée radio jusqu'à 300m, usage extérieur sous conditions et garantie 10 ans.

Réf. 6357072

**298,40€HT**



**PACK TYMOOV FB 30 -  
PACK MOTORISATION VOLET ROULANT 30NM FILAIRE**

Pack filaire intégrant moteur tubulaire 30Nm à commande mécanique, apprentissage manuel des fins de course, axes octo 60 750mm x 1040mm, supports, roulements et verrous octoclick, compatible interrupteur 2 ou 3 touches et garanti 5 ans.

Réf. 6357054

**120,00€HT**



**PACK TYMOOV2 10 SILENCE+ -  
PACK MOTORISATION VOLET ROULANT 10NM RADIO PERFORM**

Solution radio intégrant moteur RP2 X3D 10Nm alimenté en 230V, portée 100-300m, apprentissage automatique des butées, détection obstacle et gel, axes octo 60 longueur 750mm et 1040mm, supports, verrous octoclick et garantie 7 ans.

Réf. 6357059

**234,50€HT**



### KIT PRATICOKIT INTÉGRAL 230 V AVEC RÉCEPTEUR 868 FDS ET ACCESSOIRES

**818,00€HT**

Le kit Praticokit Intégral regroupe un opérateur 230 V à bain d'huile, une carte E781, un récepteur 868 FDS, deux émetteurs XT2, une lampe XLED, des photocellules orientables et une plaque de fondation pour une motorisation complète et fiable.

Réf. 105955



### KIT NIGHT & DAY SOLAR FAAC BLANC 9010 POUR MOTORISATION DE VOLETS BATTANTS

**357,60€HT**

Le kit Night & Day Solar blanc 9010 automatise les volets battants grâce à une motorisation solaire autonome. Il supprime les travaux de câblage, préserve les façades et offre une solution discrète adaptée à la rénovation comme au neuf.

Réf. 105760SOL



### KIT BARRIÈRE BOXB614G GRISE POUR CONTRÔLE D'ACCÈS VÉHICULES JUSQU'À 4 M

**721,60€HT**

Le kit barrière Boxb614G grise régule l'accès des véhicules jusqu'à 4 m dans les parkings et sites collectifs. Son moteur 24 V DC de 165 W assure un passage fluide, silencieux et sécurisé grâce à l'encodeur anti-écrasement intégré.

Réf. BOXB614G



### LEADERKIT 402 POUR PORTAIL BATTANT DOMESTIQUE JUSQU'À 3,60 M

**914,70€HT**

Leaderkit 402 motorise un portail battant domestique jusqu'à 3,60 m avec deux opérateurs hydrauliques 230 V, une carte E045S connectée, des émetteurs 868 MHz, des photocellules Bus orientables et une lampe XLED pour une installation complète.

Réf. 105633146



### KIT NIGHT & DAY SOLAR FAAC POUR VOLETS BATTANTS AVEC FINITION MARRON 8017

**357,60€HT**

Le kit Night & Day Solar marron 8017 automatise les volets battants grâce à une motorisation solaire autonome. Il évite tout raccordement électrique, facilite l'installation et s'intègre visuellement aux façades foncées et traditionnelles.

Réf. 105761SOL



### HIGH KIT INTÉGRÉ 24 V POUR MOTORISATION INVISIBLE DE PORTAIL BATTANT

**987,30€HT**

Le High kit intégré 24 V motorise des portails battants jusqu'à 2 m ou 250 kg par vantail grâce à deux opérateurs S2500I discrets, une armoire E034, une ouverture jusqu'à 165°, un encodeur magnétique BUS et des accessoires radio FAAC.

Réf. 104251445



**KIT PORTAIL BATTANT JUSQU'À 2,4M ET 250KG PAR VANTAIL USAGE RÉSIDENTIEL**

**577,00€HT**

Ce dispositif assure la commande précise de portails jusqu'à 4,8 m et 400 kg grâce à ses moteurs 24 V, ses butées réglables, son feu clignotant et ses photocellules blueBUS, tout en offrant un fonctionnement sécurisé avec ralentissement et auto-apprentissage.

**Réf. HOPPBKCE**



**KIT PORTAIL COULISSANT JUSQU'À 600 KG UTILISANT TECHNOLOGIE BIDIRECTIONNELLE**

**448,50€HT**

Kit motorisation portail coulissant Nice Robus 600 offrant une motorisation 24v, un système bluebus pour un câblage simplifié, un diagnostic eye check et des dispositifs de sécurité, associés à un moteur 450 w adapté aux portails jusqu'à 600 kg.

**Réf. RBS600BDKCE**



**KIT PORTAIL BATTANT 3M/500KG PAR VANTAIL BIDIRECTIONNEL**

**655,00€HT**

Kit motorisation portail battants Nice Toona 4024 avec vérins 24V, centrale MC824H, télécommandes MYGO4, photocellules EPMB et feu clignotant ELDC pour portails jusqu'à 6m et 3m par vantail.

**Réf. TOONA4024BDKCE**



**KIT PORTAIL COULISSANT JUSQU'À 400 KG UTILISANT TECHNOLOGIE BIDIRECTIONNELLE**

**405,90€HT**

Ce dispositif gère un vantail jusqu'à 400 kg grâce à son motoréducteur 24 V, ses télécommandes 433,92 MHz, ses photocellules blueBUS et son feu à led, tout en assurant un fonctionnement précis avec ralentissement, auto-diagnostic et commande intégrée.

**Réf. RBS400BDKCE**



**KIT PORTAIL COULISSANT HI-SPEED JUSQU'À 600 KG TECHNOLOGIE BIDIRECTIONNELLE**

**518,10€HT**

Kit motorisation portail coulissant Nice Robus 600 Hi-Speed offrant moteur 24Vcc, fin de course magnétique, récepteur radio et Wi-Fi intégrés, ouverture ultra-rapide pour portail jusqu'à 600kg et accessoires inclus pour installation complète.

**Réf. RBS600HSBKCE**



**KIT MOTEUR À BRAS HI SPEED PORTAIL BATTANT JUSQU'À 3M/ VANTAIL BIDIRECTIONNEL**

**753,90€HT**

Kit WINGO 3524 Hi SPEED pour portails battants. Fonctionne en 24 V et s'adapte aux portails jusqu'à 3 m et 200 kg par vantail. Installation simple, compatible avec des portails entre ou derrière des piliers. Grande rapidité et performance garanties.

**Réf. WINGO3524HSKCE**

**MOTEUR PORTAIL COULISSANT  
24V JUSQU'À 1500 KG**

Kit motorisation portail coulissant Nice Run1500 24V avec moteur bloquant autoventilé, alimentation 24V, force 1000N, IP44, adapté aux portails coulissants jusqu'à 1500kg et usage industriel ou collectif.

**Réf. RUN1500**

**456,70€HT**

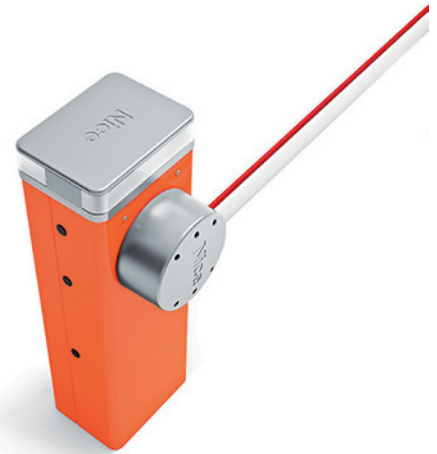
**BARRIÈRE LEVANTE POUR LISSES  
DE 5 M**

Barrière levante Nice M5BAR avec moteur 24V, fût acier traité, vitesse 3-6s, couple 200Nm, IP44, cycles 350/h, dimensions 400x299x1215mm et poids 80kg, adaptée pour lisses de 4 à 5m.

**Réf. M5BAR**

**1188,70€HT**

**CLAVIER À CODE RADIO  
POUR CONNEXION SANS FIL**

Clavier radio Nice EDSWG 13 touches, 3 canaux, portée 25m, rétroéclairé, boîtier métal IP54, codage rolling code, profondeur 27 mm, consommation réduite et capteur de luminosité intégré.

**Réf. EDSWG**

**84,40€HT**

**ÉMETTEUR MYGO 2 CANAUX  
433,92 MHZ**

La télécommande Nice MyGO2 fonctionne en 433,92 MHz et permet de piloter deux dispositifs grâce à ses 2 boutons. Elle utilise une pile CR2430 3 V, offre une portée jusqu'à 100 m extérieur et 35 m intérieur et est codée O-Code.

**Réf. MYGO2**

**17,50€HT**

**ÉMETTEUR MYGO4  
AVEC FRÉQUENCE RADIO 433,92 MHZ**

La télécommande Nice MyGO4 permet de piloter jusqu'à 4 dispositifs motorisés avec ses 4 boutons, fonctionne en 433,92 MHz, utilise une pile CR2430 3 V et offre une portée de 100 m en extérieur et 35 m en intérieur.

**Réf. MYGO4**

**21,10€HT**

**CRÉMAILLÈRE NYLON 1 M  
ARMÉE 6 ATTACHES BASSES**

La crémaillère Nice ROA66 mesure 1m, est en nylon renforcé avec âme métallique, comporte six attaches basses à visser et permet de motoriser des portails coulissants jusqu'à 800kg.

**Réf. ROA66**

**10,10€HT**





### ÉMETTEUR BIDIRECTIONNEL MURAL À TROIS CANAUX BLANC

**25,30€HT**

Le module Domi W3C est un émetteur mural radio bidirectionnel à 3 canaux permettant de commander jusqu'à trois automatismes simultanément et d'actionner des fonctions complémentaires comme l'éclairage intégré au moteur.

Réf. DOMIW3C



### KIT POUR VOILETS ROULANTS EASY SH 15 NM FILAIRE

**100,30€HT**

Le kit Easy SH 15F comprend un moteur Era Quick M SH 15 Nm à tête étoile, un support moteur, trois adaptations, un interrupteur filaire montée-stop-descente, deux verrous anti-effractions et un embout universel pour rénovation.

Réf. EASYKIT15SHF



### KIT POUR VOILETS ROULANTS EASY SH 30R, 30 NM FILAIRE

**106,50€HT**

Le kit Easy SH 30F comprend un moteur filaire 30 Nm, un support tête étoile, adaptations multiples, un interrupteur, verrous anti-effractions et connecteur externe débrochable pour faciliter la rénovation des volets roulants et stores.

Réf. EASYKIT30SHF



### KIT POUR VOILETS ROULANTS EASY SH 30 NM RADIO

**161,30€HT**

Le kit Easy SH 30R comprend un moteur radio 30 Nm, un support tête étoile, trois adaptations, un émetteur MiniWay MW1, quatre verrous anti-effractions et un embout pour réutiliser les adaptations courantes pour volets roulants et stores.

Réf. EASYKIT30SHR



### KIT SPIDER POUR PORTES DE GARAGES

**218,00€HT**

Le kit Spider 800 inclut un rail de 3,2m, 2 émetteurs MyGO4 4 canaux, centrale et récepteur bidirectionnel, permet la programmation via Pro-View ou Yubii Home et assure un fonctionnement fluide et silencieux.

Réf. SPR32BDKCE/FR00



### BOX DOMOTIQUE YUBII-HOME MULTI-PROTOCOLES POUR GESTION MAISON INTELLIGENTE

**102,60€HT**

La box domotique Nice Yubii Home permet de centraliser la gestion de la maison, de connecter jusqu'à 40 appareils Nice et Elero, 40 appareils Z-Wave, 1 caméra IP et 5 plug-ins pour un contrôle complet.

Réf. YH-001



### KIT POUR VOILETS ROULANTS EASY SH 15R, 15 NM RADIO

**147,80€HT**

Le kit Easy SH 15R comprend un moteur Era EasyPlus M SH 15 Nm à tête étoile, un support moteur, trois adaptations, un émetteur Era MiniWay MW1, deux verrous anti-effractions et un embout universel pour rénovation.

Réf. EASYKIT15SHR

399,50€HT



### MOTORISATION À BRAS ARTICULÉS PORTAIL BATTANT 6M/550KG AVEC MODULE URMET INCLUS

Motorisation à bras articulés pour portail battant jusqu'à 6 m et 550 kg. Technologie avancée pour ouverture fluide et silencieuse. Inclut module Urmét pour intégration facile aux systèmes de contrôle d'accès. Idéal pour résidences et petites entreprises.

Réf. **MBA0126**

295,90€HT



### MOTORISATION À CRÉMAILLÈRES POUR PORTAIL COULISSANT FEU MODULE CELLULES 6M/500KG

Motorisation de portail coulissant professionnelle comprenant moteur avec bornier codé, 2 télécommandes françaises, feu clignotant LED, 2 photocellules, module Yokis, fin de course métallique, étiquette de débrayage, guide de pose, visserie et notice.

Réf. **MCO0148**



### HORLOGE ANNUELLE ET ASTRONOMIQUE DIGITALE 1 CONTACT 230V BLUETOOTH INTÉGRÉ

**267,60€HT**

L'horloge TR 641 top3 Ble RC mesure un canal, gère une entrée externe, effectue marche/arrêt, impulsion et cycle, se synchronise DCF/GPS et protège les programmes avec réserve mémoire de 10 ans.

Réf. 6410330



### HORLOGE HEBDOMADAIRE DIGITALE 24H 7J 1 CONTACT 230V - PROG OBELISK TOP 3 BLE

**103,80€HT**

L'horloge TR 610 top3 gère 1 canal, effectue marche/arrêt, utilise 56 emplacements mémoire, se programme par appli via clé Ble Obelisk top3 et protège les programmes avec réserve de mémoire de 10 ans.

Réf. 6100403



### PROJECTEUR LED THELEDA B DUAL 30W NOIR 3000K/4000K MODULABLE

**50,70€HT**

Le projecteur theLeda B30 dual noir fournit 4100 lm, 3000/4000 K sélectionnable, classe de protection I, IP65, montage mural extérieur, non dimmable et durée de vie L80/B10 40.000 h.

Réf. 1020675



### HORLOGE ANNUELLE ET ASTRONOMIQUE DIGITALE 2 CONTACTS 230V BLUETOOTH INTÉGRÉ

**295,20€HT**

L'horloge TR 642 top3 Ble RC gère 2 canaux, 2 entrées externes, effectue marche/arrêt, impulsion et cycle, se synchronise DCF/GPS, conserve 800 emplacements mémoire et protège les programmes avec réserve de 10 ans.

Réf. 6420330



### PROJECTEUR LED THELEDA B DUAL 30W BLANC 3000K/4000K IP65 MODULABLE

**50,70€HT**

Le projecteur theLeda B30 dual blanc fournit 4100 lm, temp. couleur 3000/4000 K sélectionnable, classe de protection I, indice IP65, montage mural extérieur, non dimmable et durée de vie L80/B10 40.000 h.

Réf. 1020674



### DÉTECTEUR MOUVEMENT MURAL DESIGN TECTA 180° BLANC 14 M BLUETOOTH

**63,60€HT**

Le Tecta D180i blanc détecte les mouvements jusqu'à 14 m, mesure la lumière mixte, dispose d'une sortie 1 canal, d'une temporisation de 5 s à 30 min, et supporte lampes incand., halogène, fluorescentes et LED.

Réf. 1010105

### DÉTECTEUR MOUVEMENT MURAL DESIGN TECTA 180° ANTHRACITE 14 M IP55 BLUETOOTH

**63,60€HT**

Le Tecta D180i anthracite détecte les mouvements jusqu'à 14 m, mesure la lumière mixte, dispose d'une sortie 1 canal, d'une temporisation de 5 s à 30 min, et supporte lampes incand., halogène, fluorescentes et LED.

Réf. 1010106



### WELCOME KIT VIDÉO MINI OS 1 MONITEUR 4.3 PLATINE SAILLIE

Le kit intègre un moniteur mains libres relié en technologie 2 fils et une platine extérieure en aluminium argent. Il présente un écran de 4.3 pouces et un boîtier intérieur blanc. Ses dimensions compactes facilitent le montage en surface et l'intégration murale.

Réf. M20521

**359,00€HT**



### WELCOME KIT VIDÉO MINI OS 1 MONITEUR 4.3 PLATINE ENCASTRÉE

Le kit inclut un moniteur mains libres associé à une platine extérieure en aluminium argent. Il utilise une liaison 2 fils et propose un écran de 4.3 pouces. Ses dimensions compactes facilitent l'intégration encastrée et optimisent la pose murale.

Réf. M20522

**359,00€HT**



### KIT VIDEO MINI 1BP 1 MONITEUR 4.3 WIFI PLATINE SAILLIE

Le kit inclut un moniteur mains libres Mini OS avec bouton unique, station intérieure WiFi et porte-clés. La platine saillie en aluminium argent assure solidité et esthétique. L'écran 4.3 pouces offre une visualisation claire et facile.

Réf. M20481

**502,40€HT**



### KIT VIDEO MINI 1BP 1 MONITEUR 4.3 WIFI PLATINE ENCASTRÉE

Le kit comprend un moniteur Mini OS avec bouton unique, station intérieure WiFi 4.3 pouces et télécommandes. La platine encastrée en aluminium argent offre résistance et discrétion. L'écran garantit une visualisation nette et précise.

Réf. M20482

**502,40€HT**

**PORTIER AUDIO 2 FILS INTÉGRAL  
SAILLIE FAÇADE ALU.  
AVEC 2ÈME BOUTON DE COMMANDE**
**68,00€HT**

Le kit audio DA1AS 2 fils intégral comprend platine aluminium 22 mm et combiné. Installation simple sans fil supplémentaire. Gâche électrique intégrée, porte-nom rétro-éclairé et réglage du volume avec coupure. Communication claire et rapide.

**Réf. DA1AS**
**CLAVIER SAILLIE RÉSISTANT AU  
VANDALISME ÉCLAIRÉ 100 CODES  
2 RELAIS 12/24VCA-CC**
**117,40€HT**

Clavier saillie en zamak avec touches rétro-éclairées, 100 codes programmables et 2 relais NO/NF 12/24 V. Utilisation intérieure et extérieure, mémoire permanente, réglage temps d'ouverture de gâche, blocage clavier et fonction alarme possible.

**Réf. AC10S**

**KIT VIDÉO PLATINE SAILLIE AVEC  
MONITEUR ÉCRAN 7"  
AVEC MODULE WIFI INTÉGRÉ**
**511,60€HT**

Le kit JVS1VW Wi-Fi combine platine saillie en zamak et moniteur 7" tactile. Recevez les appels sur smartphone, communiquez à distance et ouvrez la porte. Moniteur extra plat, Wi-Fi intégré et application intuitive pour iOS et Android.

**Réf. JVS1VW**
**KIT VIDÉO PLATINE SAILLIE  
AVEC MONITEUR ÉCRAN 7"  
2 FILS INTÉGRAL**
**419,30€HT**

Le kit JVS1V 2 fils intégral combine platine alu saillie et moniteur 7". Installation rapide sans fil supplémentaire. Caméra 70°x90°, mémoire de 30 images, haut-parleur protégé et contrôle complet du volume et de l'ouverture de porte.

**Réf. JVS1V**

**CARILLON VIDÉO COULEUR SANS FIL  
DECT PLATINE EN SAILLIE MÉMOIRE  
AVEC CAMÉRA ORIENTABLE**
**168,00€HT**

Le carillon WL11 combine platine saillie et moniteur Dect sans fil. Caméra orientable, mémoire automatique jusqu'à 100 appels, écran 2,4" ajustable et portée 100 m. Communication audio et vidéo partout dans la maison ou le jardin.

**Réf. WL11**
**CARILLON VIDÉO COULEUR SANS FIL  
DECT PLATINE EN SAILLIE  
AVEC 6 PILES LITHIUM FOURNIES**
**193,60€HT**

Le carillon WL11B combine platine saillie et moniteur Dect sans fil. Caméra orientable, mémoire automatique jusqu'à 100 appels, écran 2,4" ajustable et portée 100 m. Six piles Lithium incluses pour une installation immédiate.

**Réf. WL11B**

### 323,10€HT



#### **KIT VIDÉOPHONE PLX V BH + LHS MAINS LIBRES AVEC CONVERTISSEUR INTÉGRÉ**

Le kit vidéophone PLX V BH + LHS Came permet une communication mains libres sécurisée. Il inclut le portier vidéo PLX V, le combiné LHS et un convertisseur. Il offre une installation simple pour un usage résidentiel ou professionnel.

**Réf. 8K40CF-032**

### 574,40€HT



#### **KIT VIDÉOPHONE PLX V WIFI + LHS PLUS AVEC TRANSFERT D'APPEL SUR SMARTPHONE**

Le kit PLX V Wifi + LHS PLUS assure une interphonie vidéo connectée avec caméra grand angle 100°, 150 badges RFID et Bluetooth pour 40 utilisateurs. Il inclut convertisseur et fonctions ouvre-porte automatique et accessibilité malentendants/malvoyants.

**Réf. 8K40CF-035**



### KIT PORTIER VIDEO CONNECTE WAYFI PLUS 1 BP

Le kit vidéo Way-Fi Plus 7 pouces 1BP permet une communication vidéo fluide via 2 fils non polarisés. Il transfère les appels vers mobile, capture photos et vidéos, et offre une commande vocale avec Alexa et Google Home.

Réf. 1571

## 359,00€HT



### KIT PREPROGRAMME VIDEO DIAL INOX 4 TERMINAUX WIFI

## 1333,40€HT

Le kit vidéo Dial 4 terminaux Fermax KV5820/4 associe une platine vidéo inox à quatre boutons PMR et quatre moniteurs mains libres connectés. La technologie Duox Plus sur deux fils assure une gestion sécurisée des accès sur site et à distance.

Réf. KV5820/4



### KIT PREPROGRAMME VIDEO DIAL INOX 6 TERMINAUX WIFI

## 1651,30€HT

Le kit vidéo Dial 6 terminaux Fermax KV5821/6 associe une platine vidéo inox à huit boutons PMR et six moniteurs WiFi mains libres. La technologie Duox Plus sur deux fils simplifie l'installation et permet une gestion sécurisée des accès sur place et à distance.

Réf. KV5821/6



### KIT PREPROGRAMME VIDEO DIAL INOX 8 TERMINAUX WIFI

## 1937,20€HT

Le kit vidéo Dial 8 terminaux Fermax KV5821/8 associe une platine vidéo inox à huit boutons PMR et huit moniteurs WiFi mains libres. La technologie Duox Plus sur deux fils permet une installation simple et un contrôle des accès sécurisé sur site et à distance.

Réf. KV5821/8

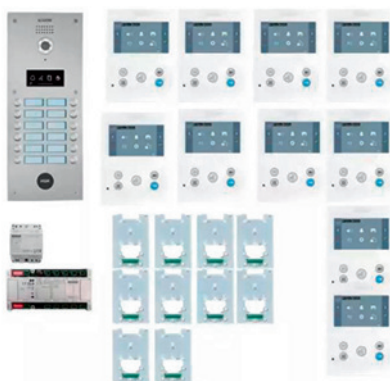

### KIT PREPROGRAMME VIDEO DIAL INOX 10 TERMINAUX WIFI

## 2216,70€HT

Le kit vidéo Dial 10 terminaux Fermax KV5822/10 inclut une platine inox 12 boutons PMR et dix moniteurs mains libres WiFi avec écran 4,3". La technologie Duox Plus sur deux fils simplifie l'installation et sécurise la gestion des accès sur site et à distance.

Réf. KV5822/10



### KIT MARINE PMR VEO XS WIFI DUOX PLUS 1/BP

## 732,10€HT

Le kit marine PMR Veo-XS WiFi Duox Plus 1BP inclut une platine marine inox 316L avec boucle inductive, moniteur Veo-XS WiFi 4,3" et alimentation. Compatible Duox Plus 2 fils, il permet transfert d'appel vers smartphone et contrôle d'accès simplifié.

Réf. 50781

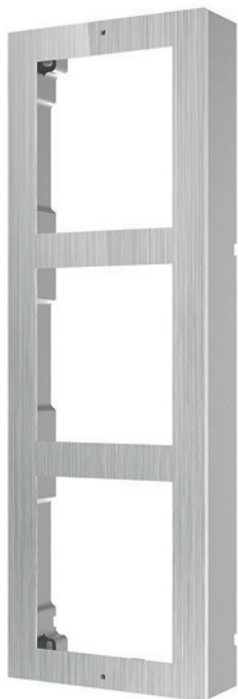

**CADRE SAILLE  
DS-KD-ACW3-S  
3 MODULES DS-KD-ACW3/S**

Le DS-KD-ACW3-S permet d'installer trois modules sur saillie avec un cadre en acier inoxydable offrant résistance à la corrosion et robustesse pour des applications intérieures ou extérieures.

Réf. 305700704

**93,80€HT**



**CADRE SAILLE  
DS-KD-ACW2-S  
2 MODULES DS-KD-ACW2/S**

Le DS-KD-ACW2-S permet d'installer deux modules sur saillie avec un cadre en acier inoxydable offrant résistance à la corrosion et robustesse pour des applications intérieures ou extérieures.

Réf. 305700703

**60,20€HT**

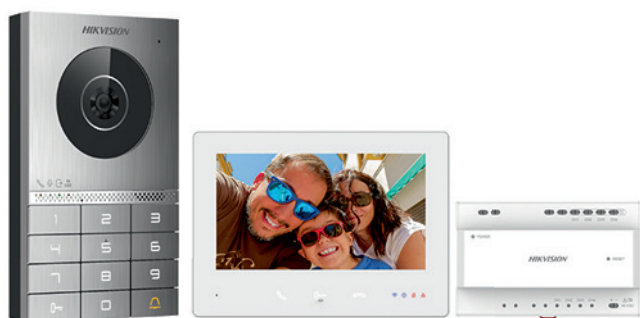

**KIT VILLA  
DS-KIS706EY 2 FILS HD**

Le DS-KIS706EY permet de gérer les appels vidéo 2MP avec déverrouillage à distance, un moniteur tactile 7" et la protection par code PIN, tout en offrant un panneau extérieur IP65/IK08 et un vrai plug-and-play.

Réf. 305305968

**327,80€HT**

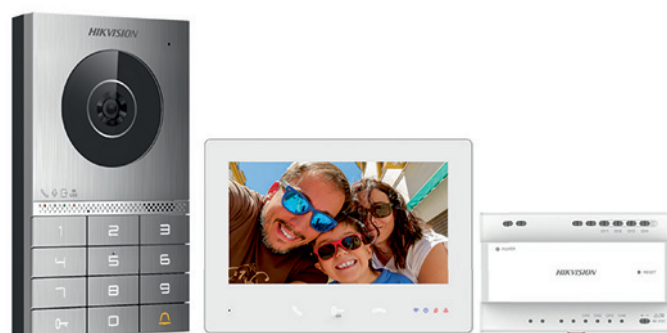

**KIT VILLA  
DS-KIS705EY 2 FILS HD**

Le DS-KIS705EY offre une image vidéo 2MP avec appel en un clic, déverrouillage via application, moniteur tactile 7" convivial, panneau extérieur IP65/IK08 et installation plug-and-play simple et rapide.

Réf. 305305966

**327,80€HT**

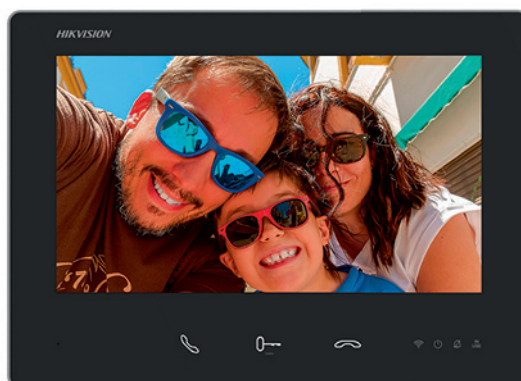

## KIT VILLA DS-KIS704EY 2 FILS VIDÉO

Le DS-KIS704EY permet une communication vidéo 2 MP avec appel et déverrouillage à distance via application, platine IP65/IK08, écran tactile 7", WiFi, installation plug-and-play et extensibilité facile.

Réf. 305305492

**312,20€HT**

## ÉCRAN DS-KH7300EY 7 POUCES TACTILE

Le DS-KH7300EY-WTE2 affiche des images HD 1024×600 sur un écran tactile TFT LCD 7", prend en charge carte TF jusqu'à 128Go, dispose de 4 indicateurs et permet un appel d'étage via Wi-Fi et interface 2 fils.

Réf. 305304184

**128,50€HT**



## MODULE DS-KD-M LECTEUR CARTE MIFARE

Le DS-KD-M permet de déverrouiller les portes par glissement de carte Mifare 1 à 13,56 MHz, intègre un rétro-éclairage, se connecte via RS-485, et s'installe encastré ou en surface selon le support fourni.

Réf. 305301208

**64,20€HT**



## MODULE DS-KD-KP CLAVIER INTERPHONIE

Le DS-KD-KP permet d'ouvrir les portes via code PIN et d'appeler le poste intérieur en entrant le numéro de la pièce, s'installe encastré ou en surface, intègre un rétro-éclairage et se connecte via RS-485.

Réf. 305301207

**62,50€HT**

**PORTIER VIDÉO PICO CONNECTÉ  
WIFI 2 RELAIS HD 720P**

Portier vidéo connecté Wifi avec 2 relais d'ouverture à distance pour gâche et portail, 1 relais radio intégré, caméra grand angle HD 720p avec champ 120°H/93°V. Afficheur numérique, ouverture à distance via application mobile Call Me, historique des appels manqués sur l'app. Accessibilité DDA avec signal visuel et synthèse vocale. Alimentation 12 Vcc requise (réf. AL12/2DIN non incluse), report d'appel sur carillon radio réf. 43559 en option. Contenu : 1 portier vidéo Wi-Fi Pico, 1 visière de protection, kit de fixation murale. Idéal pour résidentiel individuel, connexion Wifi via box du résident.

**Réf. 1720/1**
**200,10€HT**

**KIT VIDÉO  
NOTE 2 WIFI 7''  
1 BOUTON YOKIS UP**

Kit portier vidéo Note 2 Wifi avec platine de rue 1 bouton câblage 2-fils, moniteur 7'' Wifi intégré, alimentation, coupleur, contrôle d'accès par badges inclus. Commandes domotiques radio Yokis Up intégrées avec 6 commandes et 8 scénarios. Report d'appel sur smartphone en Wifi jusqu'à 4 appareils max, connexion à la box en Wifi. Application gratuite iOS et Android. Compatible vidéo surveillance, possibilité d'ajouter 1 plaque de rue et jusqu'à 3 moniteurs (réf. URM172397). Existe en version 2 boutons (réf. URM173296).

**Réf. 1723/95U**
**598,40€HT**

**KIT PORTIER MINI NOTE+  
7'' 1 BOUTON 2 FILS**

Kit interphone vidéo Mini Note+ avec platine 1 bouton, moniteur 7'', alimentation et coupleur de bus 2 fils. Pose en saillie, câblage 2 fils. Combine fonctions de sécurité, de confort et commandes domotiques pour une utilisation complète en résidentiel.

**Réf. 1722/95**
**410,30€HT**

**KIT PORTIER VIDEO MINI NOTE 2  
MAINS LIBRES 4,3''**

Le Kit Mini Note 2 propose un écran couleur 4,3'', une plaque MIKRA 2, deux commandes d'accès, vidéosurveillance, et la possibilité d'ajouter des fonctions domotiques radio via Yokis.

**Réf. 1722/93**
**317,30€HT**



TOUJOURS LÀ,  
POUR OUVRIR



**picc**

PORTIER VIDÉO  
WIFI CONNECTÉ



2 commandes d'ouverture  
pour porte/portail



Connexion Wifi



Affichage numérique  
et synthèse vocale



Réf. 1720/1

**urmet**

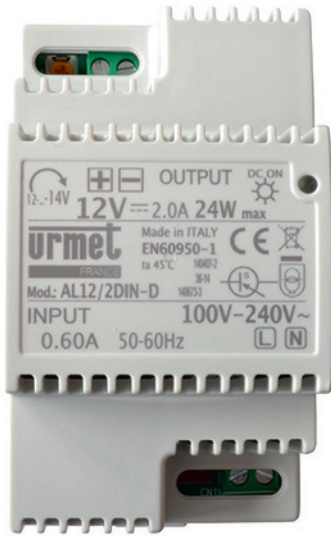

**ALIMENTATION RÉGLÉE  
12VCC 2A 12-14V 3 MODULES**

Alimentation régulée 12Vcc 2A, protection contre surcharges et courts-circuits, réglable 12-14Vcc par potentiomètre. Voyant secteur, boîtier ABS 3 modules pour rail DIN ou montage mural. Dimensions 70x53x95 mm, classe 2 pour une sécurité accrue.

Réf. AL12/2DIN

**42,40€HT**



**KIT CENTRALE VIGIK+  
AUTONOME 1P T25PLUS BADGE**

Kit contrôle d'accès avec centrale VIT25PLUS, tête de lecture T25PLUS et badge maître préprogrammé. Certifiée Vigik+, compatible badges MEMOPROX et MEMOPLUS. Lecteur communique jusqu'à 100 m, programmation Bluetooth via app Urmet GO ou en ligne via Visiosoftweb. Gère jusqu'à 1500 badges, protocole DESFire EV3 pour contrôle exclusif. Borniers débrochables, voyants intégrés, alimentation 12/26 Vcc. Mise à jour Vigik+ tous les 3 ans, fabriqué en France, conforme CE, fonctionnement -20°C à +60°C.

Réf. VIT25PLUS

**115,20€HT**



**KIT CARILLON RADIO FLASH LUMINEUX SANS FIL**

Kit carillon radio avec flash lumineux, sans fil pour installation facile dans n'importe quelle pièce. Signal lumineux pour alerte visuelle, idéal pour environnements bruyants ou malentendants. Design compact et moderne en ABS.

Réf. 43551

**52,10€HT**



**KIT CARILLON RONDO  
200M 433 MHZ FLASH MULTICOLORE**

Kit carillon radio Rondo avec portée 200 m en champ libre, fréquence 433 MHz. Pose murale ou sur table avec béquille intégrée. Flash multicolore personnalisable (5 couleurs), 15 sonneries HD, volume réglable sur 3 niveaux ou muet. Avertissement piles faibles par flash rouge. Émetteur à porte-étiquette IP54 résistant aux intempéries, fonctionne avec 3 piles AA (non fournies) pour carillon et 1 pile LR23A (incluse) pour émetteur. Base en ABS blanc brillant, design compact et élégant.

Réf. 42300

**38,50€HT**



**CARILLON FILAIRE 230V TRANSFORMATEUR INTÉGRÉ**

Carillon filaire avec transformateur intégré 230V, conçu pour systèmes Urmet. Optimisation des performances du système avec une conception fiable.

Réf. 44172

**19,80€HT**



**KIT PORTIER AUDIO UTOPIA MIKRA ALU 2 FILS IP44**

Kit portier audio 2 fils avec platine Mikra alu saillie IP44 et poste Utopia en ABS blanc satiné. Pour répondre aux appels, commander ouverture gâche et portail. Pose en saillie, câblage 2 fils pour installation simple.

Réf. 1122/31

**87,00€HT**



**CLAVIER CODÉ COMPACT SAILLIE 2 RELAIS IP65**

Clavier codé ABS série 1412 compact saillie avec 2 relais, contact anti-arrachement pour signaler vandalisme. Code de gestion dédié pour modifier code porte sans affecter autres réglages. Certifié IP65, alimentation 12 à 24 Vcc ou Vca.

Réf. 141202

**82,00€HT**



**CENTRALE CHEF AVEC ABONNEMENT 10 ANS**

Centrale HF connectée CHEF avec abonnement 10 ans. Gestion des accès résidents de 2 portes de parking via des télécommandes HF de fréquence 868 MHz. Discrète, elle intègre un modem de connexion de données pour la gestion à distance des télécommandes via le logiciel en ligne VisiosoftWeb. Idéale pour les résidences.

Réf. CHEF10A

**152,60€HT**



**PACK ALARME CONNECTÉ INITIAL  
TYXAL+ 4G WI-FI ETHERNET 8 ZONES**

Système d'alarme évolutif livré avec centrale radio, 2 télécommandes et 2 détecteurs de mouvement, conçu pour une protection intérieure fiable, un pilotage à distance intuitif et une gestion quotidienne simplifiée des accès et alertes.

Réf. 6410201

**409,70€HT**



**PACK ALARME CONNECTÉ OPTIMAL  
TYXAL+ 4G WI-FI ETHERNET 8 ZONES AVEC SIRÈNES**

Ensemble complet comprenant une centrale communicante, 2 télécommandes, 2 détecteurs de mouvement et 2 sirènes intérieure et extérieure, conçu pour une protection renforcée des espaces, une dissuasion sonore efficace et une gestion centralisée via application mobile.

Réf. 6410202

**739,20€HT**



**DÉTECTEURS D'OUVERTURE RADIO BLANCS  
TYXAL+ EN LOT DE 5 BLANCS**

Pack radio d'ouverture pour intérieur avec alimentation par pile lithium LS14500, autonomie 10 ans, portée 100-300m et fonctionnement en mode retardé, conçu pour une détection fiable des issues, une transmission sécurisée vers la centrale et une installation discrète sur portes ou fenêtres.

Réf. 6412325

**296,00€HT**



**MICRO-DÉTECTEURS D'OUVERTURE RADIO BLANCS  
TYXAL+ EN LOT DE 5**

Ensemble radio compact pour intérieur avec alimentation par pile bouton CR2032, fonctionnement en mode retardé, signalement instantané vers la centrale d'alarme, plage thermique 5-40°C et format discret 52x25x8mm adapté aux ouvrants coulissants.

Réf. 6412326

**190,00€HT**



**CENTRALE I-ON40HFR FILAIRE RADIO  
10F 30R EXTENSIBLE 80 ZONES NF  
A2P TYPE 2**

La centrale i-on40HFR gère 10 zones filaires et 30 zones radio, extensibles à 80. Compatible SecureConnect, radio 868 MHz, clavier LCD, application dédiée et télésurveillance IP. Utilisation locale ou via web serveur embarqué, programmation intuitive.

**Réf. I-ON40HFR**

**Nous consulter**



**TÉLÉCOMMANDE I-ON  
BI-DIRECTIONNELLE À 4 BOUTONS  
POUR SYSTÈMES I-ON**

La télécommande I-ON FOB-2W-4B offre une communication bi-directionnelle fiable et quatre commandes dédiées. Elle permet le pilotage simple des centrales I-ON avec retours d'état sécurisés. Compacte et robuste, elle facilite l'usage quotidien du système.

**Réf. FOB2W4B**

**Nous consulter**



**DÉTECTEUR RADIO DOUBLE  
TECHNOLOGIE 12 M 90° TOLÉRANCE  
ANIMAUX 25 KG**

Le détecteur radio DET-RDT1 offre une détection 12 m à 90° et tolère les animaux jusqu'à 25 kg. Double technologie, compensation thermique, faisceau sous l'appareil et temporisation 2 min. Fonctionne sur LR6 ou AA avec plus de 3 ans d'autonomie.

**Réf. DET-RDT1**

**Nous consulter**



**DÉTECTEUR DE FUMÉE AUTONOME  
ET RADIO AVEC BUTZER 85 DB**

Le détecteur DET-RSMOKE détecte la fumée, déclenche un buzzer 85 dB et transmet l'alerte à une centrale. Certifié EN14604, compatible SCANTRONIC 868 MHz, il fonctionne avec 3 piles AA et s'installe facilement. Solution autonome fiable et rapide à poser.

**Réf. DETRSMOKE**

**Nous consulter**



**SIRÈNE RADIO AVEC FLASH ORANGE  
ET PACKS DE PILES FOURNIS**

Sirène radio extérieure pour centrales i-ON, intègre un flash orange haute puissance. Elle fonctionne avec 2 packs de piles alcalines fournis, offre une faible consommation et une autoprotection complète, conforme EN50131-4 Grade 2.

**Réf. SDR-REXT-G2-OR**

**Nous consulter**



**EXTENSION BUS EXP-R10  
POUR 10 ZONES COMPATIBLE  
I-ON30R, 40H, 200FR ET G3LM**

EXP-R10 étend de 10 zones les centrales i-ON30R, i-ON40H, i-ON200FR et G3LM. Ce module BUS optimise l'intégration radio et permet d'ajouter simplement de nouvelles zones tout en assurant une communication fiable au sein du système.

**Réf. EXPR10**

**Nous consulter**



**CENTRALE FILAIRE 10 ZONES  
EXTENSIBLE À 200 AVEC BUS RS485** **Nous consulter**

Centrale filaire Grade 3 offrant 10 zones extensibles à 200. Elle accepte jusqu'à 50 périphériques via deux bus RS485 et optimise le déploiement avec un adressage semi-automatique. La maintenance distante est possible via le Cloud SecureConnect.

Réf. I-ON200FR



**TRANSMETTEUR GSM 2G/3G/4G  
POUR ALERTES SMS VOCALES ET IP** **Nous consulter**

Transmetteur GSM 2G/3G/4G gérant SMS, messages vocaux, télésurveillance IP et Cloud, ainsi qu'une application dédiée. Il assure une communication multi-réseaux fiable et une gestion complète des transmissions d'alarme.

Réf. COM-DATA-4G-SD



**SIRÈNE RADIO INTÉRIEURE  
POUR CENTRALES I-ON 85 DB** **Nous consulter**

La sirène Radio Intérieure SDR-RINT émet 85 dB et fonctionne avec les centrales I-ON. Elle offre une alerte rapide, une intégration simple et une communication radio fiable pour sécuriser l'intérieur du bâtiment.

Réf. SDR-RINT



**SIRÈNE INTÉRIEURE MÉTAL NFA2P  
SIMAX AUTO-ALIMENTÉE  
AVEC FLASH LED** **Nous consulter**

La sirène SIMAX NFA2P est auto-alimentée pour centrales filaires. Boîtier robuste en métal et polycarbonate, flashes LED longue durée. Auto-protection contre ouverture et arrachement. Consommation limitée, fonctionne avec batterie 12V/2Ah (NUG38441).

Réf. SIMAX



**SIRÈNE EXTÉRIEURE SIRUS NFA2P  
3 BOUCLERS AUTO-ALIMENTÉE  
AVEC FLASH LED** **Nous consulter**

La sirène extérieure SIRUS NFA2P 3 Boucliers est auto-alimentée pour centrales filaires. Boîtier robuste en métal et polycarbonate, flashes LED longue durée, auto-protection à l'ouverture et à l'arrachement. Fonctionne avec batterie 12V/2Ah NUG38441.

Réf. SIRUS



**CONTACT D'OUVERTURE ALUMINIUM  
NFA2P 2 BOUCLERS POUR PORTES  
ET GAINES MÉTALLIQUES** **Nous consulter**

Le contact d'ouverture 450-FR en aluminium détecte l'ouverture de portes de garage ou de gaines métal. Certifié NFA2P 2 Boucliers, il assure une protection fiable des accès sensibles et se raccorde facilement aux systèmes d'alarme filaires.

Réf. 450FR



### CONTACTS ALUMINIUM DOUBLE POUR PORTES ET FENÊTRES MÉTALLIQUES À CÂBLER SUR 4 BORNES

**Nous consulter**

Les deux contacts aluminium 462-M se posent en saillie sur portes et fenêtres métalliques. À câbler sur 4 bornes, ils détectent toute ouverture et assurent la transmission fiable des informations au système d'alarme filaire.

Réf. 462M



### KIT ALARME INTRUSION I-ON40HFRKIT1 10 ZONES FILAIRES + 30 ZONES RADIO AVEC ACCESSOIRES

**Nous consulter**

Le kit I-ON40HFRKIT1 combine 10 zones filaires et 30 zones radio, 50 utilisateurs, 4 partitions et extension possible jusqu'à 80 zones. Il inclut centrale, clavier LCD, sirène SIMAX, 2 détecteurs RXC-DT-X8 et batteries pour une installation complète et sécurisée.

Réf. I-ON40HFRKIT1



### CLAVIER LCD FILAIRE I-ON NFA2P TYPE 2 AVEC LECTEUR DE BADGES INTÉGRÉ KEY-KPZFR

**Nous consulter**

Le clavier LCD filaire KEY-KPZFR pour centrales I-ON NFA2P type 2 permet la gestion intuitive des alarmes. Il intègre un lecteur de badges et offre un accès rapide aux partitions et aux fonctions partielles pour 50 utilisateurs.

Réf. KEY-KPZFR



### ALIMENTATION RÉGULÉE 12 VCC 1 A AL-01 AVEC BOÎTIER MÉTAL ET CAPACITÉ BATTERIE 7 AH

**Nous consulter**

L'alimentation AL-01 fournit 12 Vcc jusqu'à 1 A, limite la charge batterie à 300 mA et reste opérationnelle à 750 mA pendant la charge. Elle signale les coupures secteur et défaut batterie et dispose de protections contre courts-circuits et surcharges.

Réf. AL-01



### TRANSMETTEUR TÉLÉPHONIQUE GSM 4G SD-LTE VOCAL ET SMS AVEC 8 ENTRÉES ET 10 NUMÉROS

**Nous consulter**

Le transmetteur SD-LTE assure l'envoi d'alertes vocales et SMS via GSM 4G. Il gère 8 entrées et 10 numéros, et fonctionne sous alimentation 12 ou 24 VDC. Solution fiable pour la communication d'alarmes et notifications à distance.

Réf. SD-LTE



### ANTENNE GSM EXTERNE COM- ANT-01 POUR TRANSMETTEUR COM- DATA-4G AVEC CÂBLE 3 M

**Nous consulter**

L'antenne GSM externe COM-ANT-01 améliore la réception pour le transmetteur COM-DATA-4G. Avec son câble de 3 m, elle permet un positionnement flexible et optimal pour assurer une transmission fiable des données et alertes.

Réf. COM-ANT-01



### KIT ALARME INTRUSION RADIO I-ON40HFRKIT2 10 ZONES FILAIRES + 30 ZONES RADIO AVEC ACCESSOIRES

**Nous consulter**

Le kit alarme intrusion I-ON40HFRKIT2 combine 10 zones filaires et 30 zones radio, extensibles jusqu'à 80 zones. Il inclut centrale, clavier LCD, sirène filaire SIMAX, 2 détecteurs radio XCELRFR et batteries pour une installation complète et sécurisée avec 50 utilisateurs et 4 partitions.

Réf. I-ON40HFRKIT2



**DÉCLENCHEUR CONNECTÉ  
AJAX BLANC POUR SYSTÈME ALARME  
SANS FIL**

**23,20€HT**

Permet l'activation immédiate d'une alerte par pression unique, communique avec le hub via le protocole Jeweller sur une portée de 1300 m sans obstacle, propose une configuration anti fausse alerte, une fixation murale ou mobile et une autonomie batterie jusqu'à 5 ans.

Réf. 38095.26.WH1



**DISPOSITIF D'ALERTE SONORE  
AJAX BLANC POUR USAGE INTÉRIEUR**

**46,30€HT**

Diffuse une alerte sonore puissante en intérieur, fonctionne sans fil avec liaison sécurisée au hub, intègre un connecteur LED pour signalisation visuelle et permet une installation murale rapide et discrète.

Réf. 38111.11.WH1



**CAPTEUR INTÉRIEUR  
AJAX MOTIONCAM PHOD BLANC  
AVEC LEVÉE DE DOUTE VISUELLE**

**116,10€HT**

Fonctionne en liaison bidirectionnelle via protocole sécurisé, détecte les mouvements jusqu'à 12 m avec angles H 88,5° et V 80°, envoi jusqu'à 5 images en VGA par alerte, intègre une protection anti-effraction et une immunité animaux ≤ 20 kg, et s'alimente en 24 V DC.

Réf. 119282.310.WH1



**DISPOSITIF DE SÉCURITÉ  
AJAX BLANC POUR PROTECTION  
DES OUVRANTS**

**40,90€HT**

Surveille l'ouverture grâce à un relais reed et détecte les chocs ainsi que l'inclinaison, fonctionne sans fil avec transmission sécurisée vers le hub, et s'installe sur portes ou fenêtres pour une détection fiable des intrusions.

Réf. 38101.13.WH1



**SYSTÈME DE SÉCURITÉ  
AJAX BLANC AVEC WIFI LAN  
ET 4G REDONDANTS**

**295,70€HT**

Gère jusqu'à 200 dispositifs et 200 utilisateurs via le protocole Jeweller avec portée radio de 2000 m, prend en charge MotionCam pour la levée de doute, pilote 25 groupes et 64 scénarios, et intègre une batterie de secours de 15 h.

Réf. 38245.40.WH1



**INTERFACE DE CONTRÔLE  
AJAX KEYPAD PLUS BLANCHE  
AVEC CODE ET BADGE SANS CONTACT**

**92,40€HT**

Permet l'activation et la désactivation par code PIN, badge ou carte NFC DESFire®, communique via le protocole Jeweller avec une portée de 1700 m, gère jusqu'à 200 utilisateurs, intègre une alerte sous contrainte, un verrouillage anti-sabotage et une autonomie jusqu'à 3,5 ans.

Réf. 38253.83.WH1



**INTERFACE TACTILE  
AJAX KEYPAD TOUCH BLANCHE  
POUR CONTRÔLE PAR BADGE  
SANS CONTACT**

**235,90€HT**

Permet la commande du système via badges, cartes et porte-clés NFC DESFire®, communique par radio Jeweller jusqu'à 1700 m, gère 200 utilisateurs, intègre un verrouillage anti-erreur, une protection sabotage et une autonomie jusqu'à 3,5 ans.

Réf. 58455.148.WH1



**CAPTEUR PÉRIMÉTRIQUE  
AJAX MOTIONCAM OUTDOOR PHOD  
BLANC POUR EXTÉRIEUR**

**216,80€HT**

Analyse les mouvements humains grâce à deux capteurs PIR et à l'algorithme LISA, transmet des images via Wings, communique par Jeweller jusqu'à 1700 m, résiste IP55 de -25 °C à +60 °C, fonctionne sur piles jusqu'à 3 ans et intègre anti-masquage et anti-arrachement.

Réf. 39293.121.WH1



**CAPTEUR INFRAROUGE  
AJAX MOTIONPROTECT BLANC  
JUSQU'À 12 M AVEC ANIMAUX 20 KG**

**46,30€HT**

Analyse les variations thermiques par PIR avec compensation automatique, couvre 88,5° H et 80° V, communique en radio Jeweller cryptée jusqu'à 1700 m, fonctionne sur pile CR123A jusqu'à 5 ans et se configure via application mobile.

Réf. 38193.09.WH1



**AMPLIFICATEUR RADIO  
AJAX REX 2 NFA2P SANS FIL  
868 MHZ AVEC ETHERNET**

**131,50€HT**

Assure la communication bidirectionnelle Jeweller et Wings jusqu'à 1700 m, gère 200 dispositifs, intègre batterie secours 38 h et détecteur anti-inhibition, installation intérieure rapide avec support fourni.

Réf. 72034.106.WH1



**TÉLÉCOMMANDE SANS FIL  
AJAX SPACECONTROL 4 BOUTONS  
AVEC ALERTE PANIQUE**

**23,20€HT**

Permet le contrôle sécurisé du système Ajax via protocole Jeweller, détecte brouillage, confirme visuellement les commandes et inclut batterie préinstallée.

Réf. 38166.04.WH1



**SIRÈNE D'ALARME  
AJAX STREETSIREN SANS FIL  
868 MHZ AVEC LED ET GRADE 2**

**90,70€HT**

Émet un son jusqu'à 113 dB, durée maximale 3 minutes, alimentée par 4 piles CR123A 3,0 V ou 12 V DC, portée sans fil jusqu'à 2000 m et inclut support de fixation.

Réf. 38178.07.WH1



**BADGE D'IDENTIFICATION  
AJAX TAG MIFARE DESFIRE®  
COMPATIBLE AVEC KEYPAD  
PLUS ET TOUCHSCREEN**

**4,70€HT**

Permet l'accès sécurisé à 13 hubs différents avec identification rapide des utilisateurs, norme ISO 14443-A, fréquence 13,56 MHz et couleur blanche.

Réf. AJ-TAG/W



**MODULE D'INTÉGRATION  
AJAX MULTITRANSMITTER  
18 ZONES AVEC ALIMENTATION 12 V**

**113,80€HT**

Permet d'intégrer jusqu'à 18 dispositifs tiers au système Ajax, détecte brouillage et sabotage, fonctionne sur secteur 100-240 V AC ou batterie 12 V et transmet les événements au hub.

Réf. 72032.62.WH1



**RELAIS DE COMMANDE  
AJAX WALLSWITCH SANS FIL  
868 MHZ POUR 110~240 V AC ET 3 KW**

**32,60€HT**

Permet de piloter à distance des appareils électriques via 868 MHz Jeweller, mesure la consommation, puissance max 3 kW (13 A), installation en caisson standard et antenne interne.

Réf. 38189.13.BL1



**RELAIS DE COMMANDE  
AJAX RELAY SANS FIL 868 MHZ  
POUR TENSION 7~24 VDC ET CHARGE 5 A**

**32,60€HT**

Permet de contrôler à distance des équipements via contact sec libre de tension, tension 6,5~36,5 V, courant max 5 A, portée jusqu'à 1000 m et installation en caisson standard.

Réf. 38204.19.NC1



**MODULE DOMOTIQUE  
AJAX SOCKET SANS FIL 868 MHZ  
POUR 230 V AC ET 2.5 KW**

**56,90€HT**

Permet de piloter à distance des appareils électriques via 868 MHz Jeweller, mesure la consommation, puissance max 2.5 kW (11 A), antenne interne portée 1000 m et voyant lumineux intégré.

Réf. 38209.34.WH1



**DISPOSITIF DE COUPURE D'EAU  
AJAX WATERSTOP COMMANDE  
À DISTANCE AUTOMATISABLE**

**222,40€HT**

La Waterstop blanc permet de fermer rapidement les canalisations d'eau chaude ou froide, contrôle la vanne à distance ou manuellement, et s'intègre dans des scénarios d'automatisation via piles ou alimentation externe 7,5~14 V DC.

Réf. 52267.154.WH1



**CAMÉRA DE SURVEILLANCE  
AJAX BASELINE VIDÉO 4 MP VISION  
NOCTURNE IA HDR WI-FI**

**167,20€HT**

L'Indoorcam blanche capture des images 4 MP avec résolution 2688x1520, détecte les objets via IA, assure la vision nocturne jusqu'à 8 m, diffuse en JetSparrow P2P sécurisé, et se met à jour sans fil via OTA.

Réf. 111566.303.WH1



**DISPOSITIF DE SÉCURITÉ  
AJAX LEAKPROTECT CAPTEUR  
D'INONDATION AVEC ALERTE SANS FIL**

**36,80€HT**

Le Leakprotect blanc détecte les fuites d'eau à l'intérieur, envoie une alerte immédiate via le protocole sans fil 868 MHz Jeweller, fonctionne sur 2 piles AAA et assure une protection IP65 durable.

Réf. 38255.08.WH1



**DÉTECTEUR INFRAROUGE  
PASSIF SANS FIL EXTÉRIEUR  
DS-PDP18-HM-WE**

**58,70€HT**

Assure une surveillance fiable par analyse numérique avec 118 zones, un angle de 90°, une immunité animaux jusqu'à 24 kg, une compensation thermique, un chiffrement aes-128 et une communication rf bidirectionnelle 868 mhz sur 1.6 km.

**Réf. 314300415**



**DÉTECTEUR CAMERA PIR  
SANS FIL DS-PDPC12PF-EG2-WE**

**77,90€HT**

Intègre une caméra jpeg 640 x 480 avec vision nocturne et imagerie colorée 24/7, une transmission sans fil bidirectionnelle supervisée, une immunité animaux jusqu'à 30 kg, un traitement sec 3d avancé et une alimentation batterie 3 v dc.

**Réf. 314300277**



**SIRÈNE INTÉRIEURE  
DS-PS1-I-WE(B)/RED**

**28,20€HT**

La DS-PS1-I-WE(B)/Red émet des sons d'alarme pour incendie, intrusion ou panique, dispose d'un buzzer 90-110 dB, d'un indicateur LED, d'un son rapide armement-désarmement et d'un interrupteur anti-sabotage.

**Réf. 302402665**



**CONTACT MAGNÉTIQUE  
DS-PDMC-EG2-WE-B**

**18,70€HT**

Le DS-PDMC-EG2-WE-B surveille deux zones pour capteurs câblés, affiche la température ambiante et permet la configuration complète à distance via l'APP, avec alimentation fournie par une pile CR123A incluse.

**Réf. 302402277**



**DÉTECTEUR PIR  
DS-PDC15-EG2-WE-B**

**33,40€HT**

Le DS-PDC15-EG2-WE-B détecte les mouvements jusqu'à 15 m avec un angle de 6.3°, transmet sur 868 MHz jusqu'à 1 600 m, affiche la température ambiante et fonctionne avec une pile CR123A incluse pendant 5 ans.

**Réf. 302402275**



**DÉTECTEUR PIR  
DS-PDP15P-EG2-WE-B**

Le DS-PDP15P-EG2-WE-B détecte les mouvements jusqu'à 15 m sur un angle de 85.9° et ignore les animaux jusqu'à 30 kg, transmet sur 868 MHz, indique la température ambiante et fonctionne avec une pile CR123A incluse pendant 5 ans.

Réf. 302402273

**28,20€HT**



**CAMÉRA DE DÉTECTION EXTÉRIEURE  
SANS FIL AVEC DOUBLE IR DS-PDPC18-HM-WE**

Le DS-PDPC18-HM-WE détecte les mouvements extérieurs jusqu'à 18 m sur un angle de 90° avec double IR, capture les images au format JPEG, ignore les animaux jusqu'à 24 kg, fonctionne sur 868 MHz et 4 piles CR123A incluses.

Réf. 302402192

**138,50€HT**



**KIT ALARME  
DS-PWA96-WE COMPLET**

Le DS-PWA96-Kit-WE inclut un panneau principal DS-PWA96-M-WE, un détecteur PIR DS-PDP15P-EG2-WE, un contact magnétique DS-PDMC-EG2-WE et un porte-clés DS-PKF1-WE pour une protection complète.

Réf. 302401684

**211,10€HT**



**SIRÈNE EXTÉRIEURE  
DS-PS1-E-WE BLUE**

Le DS-PS1-E-WE Blue fonctionne en technologie sans fil bidirectionnelle 868 MHz, dispose d'un buzzer de 90 à 110dB, d'un indicateur LED bleu et est conforme IP65 pour montage mural extérieur.

Réf. 302401665

**55,40€HT**

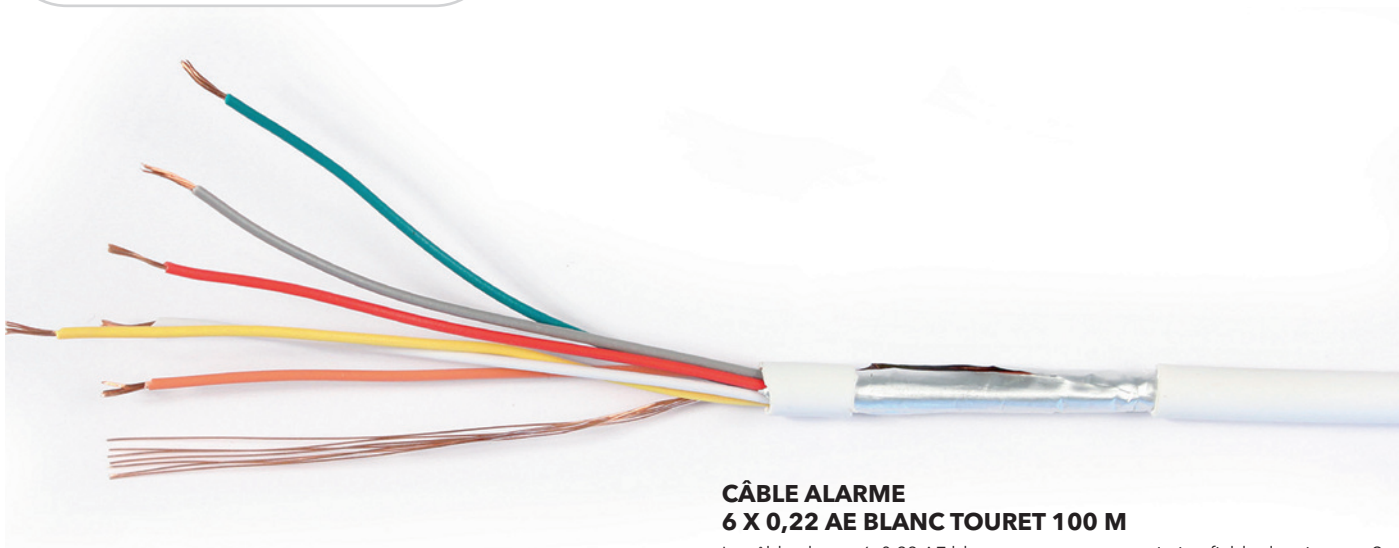
**CÂBLE ALARME  
6 X 0,22 AE BLANC TOURET 100 M**

Le câble alarme 6x0,22 AE blanc assure une transmission fiable des signaux. Sa gaine PVC protège contre l'usure et l'humidité. Le touret de 100 m permet une installation pratique et continue sur de longues distances.

**Réf. S6AL1**

**Nous consulter**

**CÂBLE ALARME  
6 X AWG 24 BLANC TOURET 100 M**

Le câble alarme 6xAWG24 blanc assure une transmission fiable des signaux. Sa gaine PVC protège contre l'usure et l'humidité. Le touret de 100 m facilite les installations continues et rapides sur de longues distances.

**Réf. R6241**

**Nous consulter**

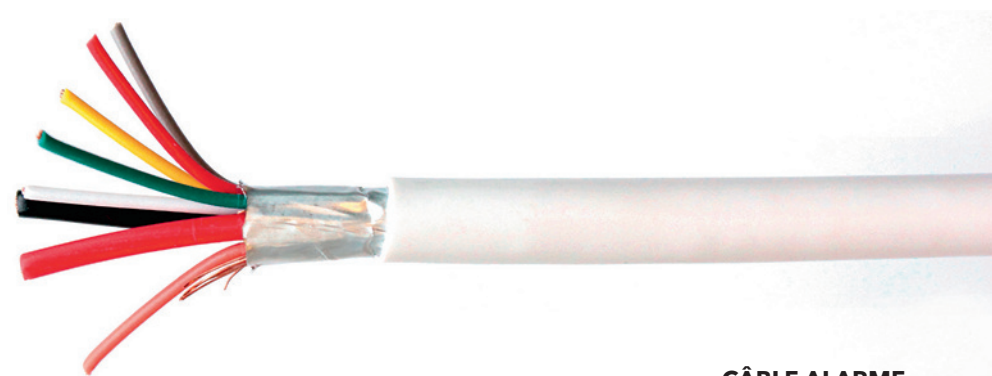
**CÂBLE ALARME  
2X0,75 + 6X0,22 AE BLANC TOURET 100 M**

Le câble alarme 2x0,75 + 6x0,22 blanc assure une transmission fiable des signaux. Sa gaine PVC protège contre l'usure et l'humidité. Le touret de 100 m simplifie l'installation sur de longues distances sans raccords.

**Réf. M27561**

**Nous consulter**

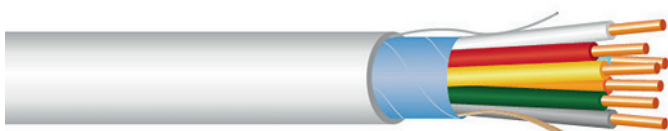

### CÂBLE MULTICONDUCTEUR TEXALARM MONO EV6R BLANC 9003

Le câble Texalarm Mono EV6R blanc RAL 9003 combine conducteurs cuivre souple, isolant PVC, écran aluminium/PET avec drain de masse et fil de déchirement pour une pose facilitée.

#### Nous consulter

Référence	Dimensions	Prix €HT
C01000690A1001	6x6/10mm blanc 9003 -Y- Bobine 500m	<b>Nous consulter</b>
C01000690B0001	6x6/10mm blanc 9003 -Y- Couronne 100m	<b>Nous consulter</b>
C01001090A1003	10x6/10mm blanc 9003 -F- Bobine 500m	<b>Nous consulter</b>
C01001090B0003	10x6/10mm blanc 9003 -F-Couronne 100m	<b>Nous consulter</b>

### CÂBLE MULTICONDUCTEUR TEXALARM MULTI EV6S BLANC 9003

Câble Texalarm Multi EV6S âme souple cuivre nu, isolant PVC, écran aluminium/PET avec drain de masse, fil de déchirement, gaine PVC blanc. Non propagateur de flamme IEC 60332-1-2, température -30°C à +80°C, fabrication standard 2x au 14x 0.22 mm<sup>2</sup>.

#### Nous consulter

Référence	Dimensions	Prix €HT
C02000690A1001	6x0.22mm2-Y- Bobine 500m	<b>Nous consulter</b>
C02000690B0001	6x0.22mm2 blanc 9003 -Y- Couronne 100m	<b>Nous consulter</b>
C02000890A1005	2x0.75mm2+ 6x0.22mm2 blanc 9003 -Z- Bobine 500m	<b>Nous consulter</b>
C02000890B0005	2x0.75mm2+ 6x0.22mm2 blanc 9003 -Z- Couronne 100m	<b>Nous consulter</b>
C02001090A4006	10x0.22mm2 blanc 9003 -F- Touret 500m	<b>Nous consulter</b>
C02001090B0006	10x0.22mm2 blanc 9003 -F- Couronne 100m	<b>Nous consulter</b>

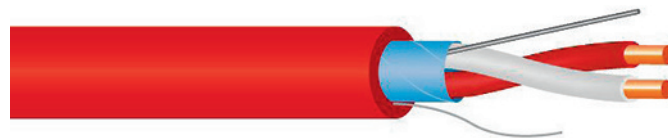

### PAIRE TORSADÉE GAINÉE TEXALARM SYS 1P20AWG CUA1 ROUGE

Paire torsadée TEXALARM SYS âme massive cuivre nu AWG 20, isolant polyéthylène, fil de déchirement, gaine PVC rouge. Impédance 100 Ω ±20 Ω, non propagateur de flamme IEC 60332-1-2, température -30°C à +80°C, diamètre 4 mm.

#### Nous consulter

Référence	Dimensions	Prix €HT
B01000206A1014	Bobine 500m	<b>Nous consulter</b>
B01000206A1015	Bobine 500m	<b>Nous consulter</b>
B01000206A2014	Couronne 100m	<b>Nous consulter</b>
B01000206A2015	Couronne 100m	<b>Nous consulter</b>

### CÂBLE À PAIRE TORSADÉE ÉCRANTÉE GAINÉE TEXALARM SYT 2P20AWG CUA1 ROUGE -BS

Câble Texalarm Syt 2p20AWG, âme massive cuivre nu AWG 20, isolant polyéthylène, écran aluminium/PET avec drain de masse, fil de déchirement, gaine PVC rouge. Impédance 100 Ω ±20 Ω, température -30°C à +80°C, capacité mutuelle 55 pF/m.

#### Nous consulter

Référence	Dimensions	Prix €HT
B01000406A1016	Bobine 500m	<b>Nous consulter</b>
B01000406A2016	Couronne 100m	<b>Nous consulter</b>



**CAMÉRA DE SÉCURITÉ INTÉRIEURE CONNECTÉE TYCAM HOME**

Équipement connecté motorisé 360° pour intérieur avec capteur 2MP Full HD, angle 129°, portée nocturne 20m, compression H264, stockage SD crypté 32Go, sirène intégrée 90dB, audio bidirectionnel, protocole TLS 1.3 et alimentation secteur USB-C.

**Réf. 6417016**

**139,50€HT**



**CAMÉRA DE SÉCURITÉ EXTÉRIEURE CONNECTÉE TYCAM GUARD**

Équipement connecté IP67 pour usage extérieur avec capteur 2MP Full HD, angle 127°, vision nocturne couleur 30m, projecteur led intégré, audio bidirectionnel, sirène 90dB, H264, TLS 1.3, stockage SD crypté 32Go et alimentation secteur ou POE.

**Réf. 6417017**

**212,60€HT**



**2 CAMÉRAS DE SÉCURITÉ EXTÉRIEURE CONNECTÉES PACK 2 TYCAM GUARD**

Deux équipements connectés IP67 pour usage extérieur avec capteur 2MP Full HD, angle 127°, vision nocturne couleur 30m, projecteur led intégré, audio bidirectionnel, sirène 90dB, H264, TLS 1.3, stockage SD crypté 32Go et alimentation secteur ou POE.

**Réf. 6417020**

**363,00€HT**



**ENREGISTREUR RÉSEAU  
AJAX 8 CANAUX HDMI 4K COMPATIBLE  
JETSPARROW ONVIF RTSP**

**192,40€HT**

Le NVR 8ch enregistre les flux HDMI en 4K, gère jusqu'à 16 To en SATA 3,5, détecte les mouvements, encode en H265/H264 et transmet les données via mTLS tout en restant compatible JetSparrow, ONVIF S/T et RTSP.

Réf. 134500.122.WH1



**B**

**CAMÉRA 8MP  
AVEC IA, MICROPHONE ET POE  
POUR USAGE INTÉRIEUR ET EXTÉRIEUR**

**151,30€HT**

Caméra IP 8 Mp avec objectif 2,8 mm, angle 110°, IR 50 m, TrueWDR, détection IA humains, animaux et véhicules, fréquence 20 FPS, stockage microSD jusqu'à 256 Go ou NVR 16 To, protocole JetSparrow sécurisé.

Réf. 79030.217.WH1



**CAMÉRA MINI 8 MP  
AVEC IA ET IR POUR SURVEILLANCE  
INTÉRIEURE ET EXTÉRIEURE**

**151,30€HT**

Caméra IP 8 Mp avec objectif 2,8 mm, angle 100-110°, IR 35 m, CMOS à balayage progressif, protocole JetSparrow, stockage microSD jusqu'à 256 Go, compatible NVR et HUB Ajax, certifiée IP65 pour usage intérieur et extérieur.

Réf. 76022.214.WH1



**B**

**CAMÉRA 8 MP  
ANGLE 110° IR TRUEWDR  
MICROPHONE POE/12 V**

**151,30€HT**

La Turretcam 8 Mp enregistre les images avec un angle de 110°, détecte les mouvements et les objets grâce à l'IA, capture le son via son microphone, ajuste l'éclairage IR jusqu'à 50 m et envoie les flux sécurisés vers l'application mobile ou PC.

Réf. 64927.197.WH1



**SONNETTE DOORBELL  
NOIRE IA CAPTEUR PIR  
COMMUNICATION MTLs SÉCURISÉE**

**200,60€HT**

L'Ajax Doorbell Noire détecte les mouvements grâce à son capteur PIR, transmet la vidéo en temps réel via JetSparrow, s'authentifie sans mot de passe via mTLS, et se configure facilement avec les applications Ajax.

Réf. 66391.125.BL1



**BOÎTE DE JONCTION  
AJAX JUNCTIONBOX BLANC**

**22,80€HT**

La Junctionbox blanc permet de connecter facilement les câbles des caméras Bullet, Dôme et Turret, offre deux options d'installation du presse-étoupe et protège les connexions contre l'humidité et les intempéries.

Réf. 88881.234.WH



**CAMÉRA  
DS-2CD2H43G2-LI2SU-2.8-12MM  
4 MP ACUSENSE SMART HYBRID  
LIGHT VARIFOCAL TURRET**

Capture des flux vidéo jusqu'à 2688 x 1520 à 30 ips avec compression h.265, capteur cmos, vision nocturne jusqu'à 40 m, éclairage hybride ir et blanc, double microphone intégré, alimentation 12 v dc et connectivité filaire.

Réf. 311327005

**151,20€HT**



**CAMÉRA  
DS-2CD2043G2-LI2U-2.8MM  
4 MP ACUSENSE SMART HYBRID  
LIGHT FIXED BULLET**

La caméra DS-2CD2043G2-LI2U capture des images 4MP avec lumière hybride, WDR 120 dB, double microphone intégré et compression H.265, résistante à l'eau et à la poussière selon IP67.

Réf. 311326530

**106,00€HT**



**CAMÉRA  
DS-2CD2343G2-LI2U-2.8MM  
4 MP ACUSENSE SMART HYBRID  
LIGHT FIXED TURRET**

La DS-2CD2343G2-LI2U capture des images 4MP avec lumière hybride, WDR 120 dB, double microphone intégré et compression H.265, résiste à l'eau et à la poussière selon IP67 et aux chocs selon IK10.

Réf. 311326277

**94,20€HT**



**CAMÉRA  
DS-2CD2743G2-LI2SU-2.8-12MM  
4 MP ACUSENSE SMART HYBRID  
LIGHT VARIFOCAL DOME**

DS-2CD2743G2-LI2SU capture des images 4MP avec lumière hybride, double micro, WDR 120 dB, H.265, objectif varifocal motorisé, résistant IP67 et IK10.

Réf. 311326200

**159,00€HT**



**CAMÉRA  
DS-2CD2643G2-LI2SU-2.8-12MM  
4 MP ACUSENSE SMART HYBRID  
LIGHT VARIFOCAL BULLET**

DS-2CD2643G2-LI2SU capture des images 4MP avec double micro, lumière hybride, WDR 120 dB, H.265, objectif varifocal motorisé et conception robuste IP67/IK10 pour une sécurité fiable.

Réf. 311326119

**159,00€HT**



**CAMÉRA  
DS-2CD2143G2-LI2SU-2.8MM  
4 MP ACUSENSE SMART HYBRID  
LIGHT FIXED DOME**

DS-2CD2143G2-LI2SU capture des images 4MP avec objectif fixe 2.8mm, double micro, WDR 120 dB, 4 modes Smart Hybrid Light, compression H.265+ et conception robuste IP67/IK10 pour une sécurité fiable.

Réf. 311325969

**107,00€HT**



**CAMÉRA DOME MOTORISÉ 4MP  
HWI-D640HA-LZU**

HWI-D640HA-LZU capture des images 4MP avec objectif motorisé 2.8-12mm, détection mouvement 2.0, WDR, 3D DNR, BLC, IR et lumière blanche 50 m, micro intégré, stockage carte SD et alimentation 12V DC.

Réf. 311325245

**102,00€HT**



**CAMÉRA BULLET MOTORISÉ 4MP  
HWI-B640HA-LZU**

La caméra HWI-B640HA-LZU capture des images 4MP, ajuste son objectif motorisé 2.8-12mm, détecte le mouvement, applique WDR et 3D DNR, active IR et lumière blanche jusqu'à 50 m, enregistre sur carte SD et utilise l'alimentation 12V DC.

Réf. 311325231

**102,00€HT**



**CAMÉRA IP BULLET 4MP IP67,  
DÉTECTION DE MOUVEMENT,  
LIVEGUARD HWI-B140HA-LUF/SL**

La caméra HWI-B140HA-LUF capture des images 4MP, utilise un objectif fixe F2,8mm, détecte les mouvements, applique DWDR et 3D DNR, active IR jusqu'à 30 m, diffuse audio et strobe, et permet l'accès via Hik-Connect.

Réf. 311324928

**65,30€HT**



**CAMÉRA IP TURRET 4MP IP67,  
DÉTECTION DE MOUVEMENT,  
LIVEGUARD HWI-T240HA-LUF/SL**

La caméra HWI-T240HA-LUF capture des images 4MP, utilise un objectif fixe F2,8mm, détecte les mouvements, applique DWDR et 3D DNR, active IR jusqu'à 30 m, diffuse audio et strobe, et permet l'accès via Hik-Connect.

Réf. 311324377

**65,30€HT**



**CAMÉRA DOME FIXE 4MP  
HWI-D140HA-LU**

La caméra HWI-D140HA-LU capture des images 4MP, utilise un objectif fixe F2,8mm, détecte les mouvements, applique DWNR, 3D DNR et BLC, diffuse IR et lumière blanche jusqu'à 30 m, et intègre un micro pour l'audio.

Réf. 311322082

**58,70€HT**



**CAMÉRA BULLET FIXE 4MP  
HWI-B140HA-LU**

La caméra HWI-B140HA-LU capture des images 4MP, utilise un objectif fixe F2,8mm, détecte les mouvements, applique DWNR, 3D DNR et BLC, diffuse IR et lumière blanche jusqu'à 30 m, et intègre un micro pour l'audio.

Réf. 311322038

**58,70€HT**



### CAMÉRA TURRET FIXE 4MP HWI-T240HA-LU

La caméra HWI-T240HA-LU capture des images 4MP, utilise un objectif fixe F2,8mm, détecte les mouvements, applique DWNr, 3D DNR et BLC, diffuse IR et lumière blanche jusqu'à 30 m, et intègre un micro pour l'audio.

Réf. 311321923

**58,70€HT**

### CAMÉRA IP TURRET 4MP FOCAL MOTORISE 2.8-12MM IR30 IP67 WDR HWI-T640HA-Z

La caméra HWI-T640HA-Z capture des images 4MP à 2560x1440@20fps, utilise un capteur 1/3" CMOS, applique H.265+, H.265, H.264+, H.264, offre WDR 120 dB, IR30, 3D DNR, et fonctionne en IP67 avec 12 VDC ou PoE.

Réf. 311320900

**92,80€HT**



### KIT POE 4MP AVEC 4 CAMÉRAS TURRETS, NVR 8 VOIES HDD 2TO DS-J142I/FRA/HWK-440T-8P

Le DS-J142I-FRA-HWK-440T-8P-2TB-FR inclut 4 caméras HWI-T140HA-LU 4MP avec détection de mouvement 2.0, un NVR 8 voies avec 1 interface SATA et 8 ports PoE max, assurant l'enregistrement et la gestion vidéo complète.

Réf. 301501935

**359,70€HT**



### KIT POE 8MP AVEC 4 CAMÉRAS BULLETS, NVR 8 VOIES HDD 2TO DS-J142I/FRA/HWK-480B-8P

Le DS-J142I-FRA-HWK-480B-8P-2TB-FR comprend 4 caméras HWI-B180HA-LU 8MP avec détection de mouvement 2.0, un NVR 8 voies avec 1 interface SATA et 8 ports PoE max pour un enregistrement et une gestion vidéo complète.

Réf. 301501934

**449,70€HT**



### KIT POE 8MP AVEC 4 CAMÉRAS TURRETS, NVR 8 VOIES HDD 2TO DS-J142I/FRA/HWK-480T-8P

Le DS-J142I-FRA-HWK-480T-8P-2TB-FR intègre la technologie Hybridlight, la détection de mouvement 2.0, un enregistreur jusqu'à 8-ch IP avec 1 interface SATA et 8 ports PoE max pour une gestion vidéo fiable.

Réf. 301501933

**449,70€HT**



### KIT POE 4MP AVEC 4 CAMÉRAS BULLETS, NVR 8 VOIES HDD 2TO DS-J142I/FRA/HWK-440B-8P

Le DS-J142I-FRA-HWK-440B-8P-2TB-FR exploite la technologie Hybridlight, la détection de mouvement 2.0 et un enregistrement jusqu'à 8-ch IP avec 1 interface SATA et 8 ports PoE max pour une surveillance performante.

Réf. 301501932

**359,70€HT**



**CÂBLE COAXIAL VIDEO  
KX6 75 OHMS - VERT TOURET 500 M** **Nous consulter**

Le câble KX6T500 assure la transmission vidéo stable avec une impédance de 75 ohms. Sa gaine verte protège le câble et facilite le repérage. La longueur de 500 m permet une installation étendue sans raccords supplémentaires.

Réf. KX6T500



**CÂBLE COAXIAL  
75OHM KX6 + 2 X 0,75 MM BLANC** **Nous consulter**

Le câble KX6 combine une transmission coaxiale 75 ohms et 2 conducteurs de 0,75 mm<sup>2</sup>. Sa gaine blanche protège le câble et facilite l'identification. Le touret de 500 m permet une installation étendue et continue.

Réf. IDCK6275T1000



**CÂBLE COAXIAL  
75 OHMS 7X0,40 DIAMETRE 7 PVC  
VERT TOURET 500 M** **Nous consulter**

Le câble coaxial 75 ohms 7x0,40 mm assure une transmission vidéo stable. Sa gaine PVC verte protège contre l'usure et facilite l'identification. Le touret de 500 m permet des installations longues et continues sans raccords.

Réf. IDC100T500



**CONNECTEUR BNC MÂLE À SERTIR  
POUR CÂBLE COAXIAL 75 OHMS** **Nous consulter**

Le connecteur CBNCM756 permet une connexion fiable sur câble coaxial 75 ohms. Le montage à sertir assure un maintien sécurisé et une excellente continuité du signal pour les installations vidéo et de sécurité.

Réf. CBNCM756



**CONNECTEUR BNC MÂLE À SERTIR  
IDC100 POUR INSTALLATION VIDÉO  
ET SÉCURITÉ** **Nous consulter**

Le connecteur CBNCM75100 assure une connexion fiable sur câble coaxial. Le sertissage garantit un maintien précis et durable. Il s'adapte aux installations vidéo et de sécurité exigeant une connexion stable.

Réf. CBNCM75100

**323,70€HT**



**KIT VISIOPHONE MYBELL 2-FILS COMPLET**

Le kit MyBell 2-fils comprend un écran intérieur, une platine de rue, un câble d'alimentation, un BAIA-DIN et une visière anti-pluie pour assurer une installation complète et fonctionnelle du visiophone.

**Réf. MB2-WKIT/FR00**

# Nous consulter



## CÂBLE VIDEOCOAX KX 6A 75 OHMS VERT 6016

Le câble Videocoax KX 6A 75 ohms vert RAL 6016 assure la transmission de signaux vidéo analogiques et numériques jusqu'à 150 m. Âme cuivre nu 7 x 0,20 mm, diélectrique polyéthylène, tresse cuivre, affaiblissement 20 dB/100 m à 200 MHz.

Référence	Dimensions	Prix €HT
A04000120A2004	Couronne 100 m	<a href="#">Nous consulter</a>
A04000120J1004	Touret 500 m - POSTIT	<a href="#">Nous consulter</a>



**CAMÉRA RÉSEAU  
4MP ENTRY IR VARI-FOCAL  
BULLET**

**Nous consulter**

Tube IP blanc - 4 Mp - VF motorisée - 2.7 - 13.5mm IR 60 m - IP67. Technologie de caméra : Caméra IP. Résolution : 4 Mpxls. Varifocale : 2.8 - 12 mm. IR & LED : IR 50 m. Compensation contre jour : WDR 120dB.

**Réf. 1.0.01.04.31850-0031**



**CAMÉRA RÉSEAU  
4MP ENTRY IR FIXED-FOCAL  
BULLET**

**Nous consulter**

Tube IP blanche - 4MP - FF 2.8mm - Détection de personne - IR 30m - 12V - PoE. Technologie de caméra : Caméra IP. Résolution : 4 Mpxls. Focale Fixe : 2.8 mm. IR & LED : IR 30 m. Compensation contre jour : WDR 120dB.

**Réf. 1.0.01.04.43350-9007**



**CAMÉRA RÉSEAU  
4MP ENTRY IR FIXED-FOCAL  
EYEBALL**

**Nous consulter**

Eyeball blanc IP - 4MP - FF 2.8mm IR 30m - WDR 120dB - 12V / POE IP67. Technologie de caméra : Caméra IP. Résolution : 4 Mpxls. Focale Fixe : 2.8 mm. IR & LED : IR 30 m. Compensation contre jour : WDR 120dB.

**Réf. 1.0.01.04.43358-9004**



**CAMÉRA RÉSEAU  
4MP ENTRY IR VARI-FOCAL  
EYEBALL**

**Nous consulter**

Eyeball IP blanc - 4 Mp - VF motorisée 2.8 - 12 mm IR 50 m - 12V POE. Technologie de caméra : Caméra IP. Résolution : 4 Mpxls. Varifocale : 2.8 - 12 mm. IR & LED : IR 50 m. Compensation contre jour : WDR 120dB

**Réf. 1.0.01.04.31842-9001**



**CAMÉRA RÉSEAU  
4MP WDR IR MINI-DOME**

**Nous consulter**

Dôme IP blanc - 4 Mp - FF 2.8mm IR 30m - POE. Technologie de caméra : Caméra IP. Résolution : 4 Mpxls. Focale Fixe : 2.8 mm. IR & LED : IR 30 m. Compensation contre jour : WDR 120dB.

**Réf. 1.0.01.04.31910-9001**



**CAMÉRA RÉSEAU  
4MP ENTRY IR VARI-FOCAL  
DOME**

**Nous consulter**

Dôme IP blanc - 4 Mp - VF Motorisée 2.7-13.5mm IR 40m - POE. Technologie de caméra : Caméra IP. Résolution : 4 Mpxls. Varifocale : 2.8 - 12 mm. IR & LED : IR 40 m. Compensation contre jour : WDR 120dB.

**Réf. 1.0.01.04.31846-0018**



**CAMÉRA RÉSEAU  
4MP SMART DUAL LIGHT  
FIXED-FOCAL EYEBALL WIZESENSE** **Nous consulter**

Eyeball IP Blanc - 4 MP - FF 2.8 mm IR 30 m - IA WizSense - Full Color Protection périmétrique - Micro intégré IP67 - 12 V POE. Technologie de caméra : Caméra IP. Fonctionnalités de la caméra : Full Color, Intelligence Artificielle : WizSense, Protection périmétrique. Résolution : 4 Mpxls. Focale Fixe : 2.8 mm.

**Réf. 1.0.01.04.38799-9001**



**CAMÉRA RÉSEAU  
4MP SMART DUAL LIGHT  
VARI-FOCAL EYEBALL WIZESENSE** **Nous consulter**

Eyeball IP blanc - 4MP - VF motorisée 2.7 - 13.5mm - WizSense - Protection périmétrique - IR 40m - Micro intégré - 12V - PoE - IP67. Technologie de caméra : Caméra IP. Fonctionnalités de la caméra : Full Color, Starlight, DualLight. Intelligence Artificielle : WizSense, Protection périmétrique. Résolution : 4 Mpxls. Varifocale : 2.7 - 13.5 mm.

**Réf. 1.0.01.04.43317-9002**



**CAMÉRA RÉSEAU  
4MP SMART DUAL LIGHT  
FIXED-FOCAL DOME WIZESENSE** **Nous consulter**

Dôme IP blanc - 4 MP - FF 2.8 mm IR 30mm - Smart Dual Light - WizSense - Protection périmétrique - SMD Plus - Micro intégré - IP67 - IK10 - 12V POE. Technologie de caméra : Caméra IP. Fonctionnalités de la caméra : Smart Dual Light. Intelligence Artificielle : WizSense, Protection périmétrique. Résolution : 4 Mpxls. Focale Fixe : 2.8 mm.

**Réf. 1.0.01.04.43065-9002**



**CAMÉRA RÉSEAU  
4MP SMART DUAL LIGHT  
VARI-FOCAL DOME WIZESENSE** **Nous consulter**

Dôme IP blanc - 4 MP - VF motorisée 2.7-13.5mm IR 50m - WizSense - Smart Dual Light - Starlight - AcuPick - Protection périmétrique - SMD 4.0 - AI SSA - Micro intégré - IP67 - IK10 - 12V POE. Technologie de caméra : Caméra IP. Fonctionnalités de la caméra : Smart Dual Light, Starlight. Intelligence Artificielle : WizSense, Protection périmétrique, AcuPick. Résolution : 4 Mpxls. Varifocale : 2.7 - 13.5 mm.

**Réf. 1.0.01.04.44948-9001**



**CAMÉRA RÉSEAU  
4MP SMART DUAL LIGHT  
FIXED-FOCAL BULLET WIZESENSE** **Nous consulter**

Tube IP blanc - 4 MP - FF 2.8 mm IR 30 m - WizSense - Protection périmétrique - SMD Plus - Smart Dual Light - 3D-NR - HLC/BLC - ROI 4 zones - IP67 - 12V POE. Technologie de caméra : Caméra IP. Fonctionnalités de la caméra : Smart Dual Light. Intelligence Artificielle : WizSense, Protection périmétrique. Résolution : 4 Mpxls. Focale Fixe : 2.8 mm.

**Réf. 1.0.01.04.38791-9002**



**CAMÉRA RÉSEAU  
4MP SMART DUAL LIGHT  
VARI-FOCAL BULLET WIZESENSE** **Nous consulter**

Tube IP Blanc - 4Mp - VF 2.7 - 13.5 mm - WizSense - protection périmétrique - IR 60m - WDR 120 dB - entrée et sortie audio - 12 V - POE. Technologie de caméra : Caméra IP. Fonctionnalités de la caméra : DualLight. Intelligence Artificielle : WizSense, Protection périmétrique. Résolution : 4 Mpxls. Varifocale : 2.7 - 13.5 mm.

**Réf. 1.0.01.04.43315-9002**



**CAMÉRA RÉSEAU  
8MP SMART DUAL LIGHT  
FIXED-FOCAL EYEBALL WIZSENSE** **Nous consulter**

Eyeball IP blanc - 8 Mp - FF 2.8mm IR 30m - Protection périmétrique - Full color Micro intégré - 12V POE. Technologie de caméra : Caméra IP. Fonctionnalités de la caméra : Full Color. Intelligence Artificielle : WizSense, Protection périmétrique. Résolution : 8 Mpxls. Focale Fixe : 2.8 mm.

**Réf. 1.0.01.04.40050-9001**



**CAMÉRA RÉSEAU  
8MP SMART DUAL LIGHT  
VARI-FOCAL EYEBALL WIZSENSE** **Nous consulter**

Eyeball IP blanc - 8MP - Varifocale motorisée 2.7 - 13.5 mm - WizSense - Protection périmétrique - IR 40 m - Micro intégré - 12V - PoE. Technologie de caméra : Caméra IP. Fonctionnalités de la caméra : Full Color, Starlight, DualLight. Intelligence Artificielle : WizSense, Protection périmétrique. Résolution : 8 Mpxls. Varifocale : 2.7 - 13.5 mm.

**Réf. 1.0.01.04.43325-9002**



**CAMÉRA RÉSEAU  
8MP SMART DUAL LIGHT  
FIXED-FOCAL DOME WIZSENSE** **Nous consulter**

Dôme IP blanc - 8 MP - FF 2.8 mm IR 30 m - Starlight - Smart Dual Light - Full Color - WizSense - Protection périmétrique - Micro intégré - IP67 - IK10 - 12V POE. . Technologie de caméra : Caméra IP. Fonctionnalités de la caméra : Smart Dual Light, Full Color, Starlight. Intelligence Artificielle : WizSense, Protection périmétrique. Résolution : 8 Mpxls. Focale Fixe : 2.8 mm.

**Réf. 1.0.01.04.43071-9002**



**CAMÉRA RÉSEAU  
8MP SMART DUAL LIGHT  
VARI-FOCAL DOME WIZSENSE** **Nous consulter**

Dôme IP blanc - 8 MP - VF motorisée 2.7-13.5mm IR 50m - WizSense - Smart Dual Light - Starlight - AcuPick - Protection périmétrique - Micro intégré - IP67 - IK10 - 12V POE. . Technologie de caméra : Caméra IP. Fonctionnalités de la caméra : Smart Dual Light, Starlight. Intelligence Artificielle : WizSense, Protection périmétrique, AcuPick. Résolution : 8 Mpxls. Varifocale : 2.7 - 13.5 mm.

**Réf. 1.0.01.04.44946-9001**



**CAMÉRA RÉSEAU  
8MP SMART DUAL LIGHT  
FIXED-FOCAL BULLET WIZSENSE** **Nous consulter**

Tube IP blanc - 8 Mp - FF 2.8mm IR 30m - Protection périmétrique - Full color Micro intégré - WizSense - 12V POE. Technologie de caméra : Caméra IP. Fonctionnalités de la caméra : Full Color. Intelligence Artificielle : WizSense, Protection périmétrique. Résolution : 8 Mpxls. Focale Fixe : 2.8 mm.

**Réf. 1.0.01.04.40046-9001**



**CAMÉRA RÉSEAU  
8MP SMART DUAL LIGHT  
VARI-FOCAL BULLET WIZSENSE** **Nous consulter**

Tube IP blanc - 8 MP - VF motorisée 2.7-13.5 mm - Protection périmétrique - WizSense - IR 60m - Entrée/Sortie audio - Micro intégré - 12V- POE. Technologie de caméra : Caméra IP. Fonctionnalités de la caméra : Smart Dual Light, Full Color, Starlight. Intelligence Artificielle : WizSense, Protection périmétrique. Résolution : 8 Mpxls. Varifocale : 2.7 - 13.5 mm.

**Réf. 1.0.01.04.43324-9001**



**CAMÉRA RÉSEAU 4MP WIZCOLOR  
TIOC PRO FIXED-FOCAL EYEBALL  
WIZSENSE**

Eyeball IP blanc - FF 2.8 mm - 4MP - Smart Dual Light - AcuPick - IR 30m - IP67 - 12V PoE - haut-parleur et micro intégrés. Technologie de caméra : Caméra IP. Fonctionnalités de la caméra : Starlight, TIOC PRO. Intelligence Artificielle : WizSense, Protection périmétrique. Résolution : 4 Mpxls. Focale Fixe : 2.8 mm.

Réf. **1.0.01.04.43392-9001**

**Nous consulter**



**CAMÉRA RÉSEAU 4MP WIZCOLOR  
TIOC PRO VARI-FOCAL EYEBALL  
WIZSENSE**

Eyeball IP blanc - 4 MP - VF motorisée 2.7-12 mm IR 50 m - WizColor - TIOC PRO - Smart Dual Light - WizSense - AcuPick - Protection périmétrique - Détection visage - Micro et haut-parleurs intégrés - 12V POE+. Technologie de caméra : Caméra IP. Fonctionnalités de la caméra : Smart Dual Light, TIOC PRO. Intelligence Artificielle : WizSense, Protection périmétrique, Détection de visage, AcuPick. Résolution : 4 Mpxls. Varifocale : 2.7 - 12 mm.

Réf. **1.0.01.04.46388-9002**

**Nous consulter**



**CAMÉRA RÉSEAU 4MP WIZCOLOR  
TIOC PRO FIXED-FOCAL BULLET  
WIZSENSE**

Tube IP Blanc - 4MP - FF 2.8 mm - WizSense - AcuPick - IR 50 m - Entrée/Sortie Audio - Micro/Haut-parleurs intégrés - 12V - PoE. Technologie de caméra : Caméra IP. Fonctionnalités de la caméra : Starlight, TIOC PRO, DualLight. Intelligence Artificielle : WizSense, AcuPick. Résolution : 4 Mpxls. Focale Fixe : 2.8 mm.

Réf. **1.0.01.04.43140-9001**

**Nous consulter**



**ENREGISTREUR VIDÉO RÉSEAU  
4CH COMPACT 1U 4POE 1HDD  
LITE NETWORK**

Enregistreur 4 canaux compact - 1U - 4 PoE - 1 HDD - Lite Network Enregistreur vidéo réseau. Technologie d'enregistreur : NVR - Enregistreurs IP. Nombre de voies vidéo : 4 voies. IA de l'enregistreur : SMD Plus. IA supporté par l'enregistreur : Protection périmétrique Résolution maximum : 12 Mpxls.

Réf. **1.0.01.23.15621-9003**

**Nous consulter**



**ENREGISTREUR VIDÉO RÉSEAU  
8CH COMPACT 1U 8POE 1HDD  
LITE NETWORK**

Enregistreur NVR IP - 12 MP - 8 canaux - 144 Mbps - SMD+ - Protection périmétrique - Sortie vidéo HDMI/VGA - 1 port SATA - 8 POE - 1U - 1 HDD - 53V. Technologie d'enregistreur : NVR - Enregistreurs IP. Nombre de voies vidéo : 8 voies. IA de l'enregistreur : SMD Plus. IA supporté par l'enregistreur : Protection périmétrique. Résolution maximum : 12 Mpxls.

Réf. **1.0.01.23.15628-9003**

**Nous consulter**



**ENREGISTREUR VIDÉO RÉSEAU  
8CH COMPACT 1U 1HDD  
LITE NETWORK**

Enregistreur IP - 8 voies vidéo - 80 Mbps - 12 MP - SMD Plus - 1 port SATA - Sortie vidéo HDMI / VGA - SMD Plus - IA supporté Protection périmétrique / Détection de visage / Reconnaissance faciale / Comptage de personne. Technologie d'enregistreur : NVR - Enregistreurs IP. Nombre de voies vidéo : 8 voies. IA de l'enregistreur : Oui, SMD Plus. IA supporté par l'enregistreur : Protection périmétrique, Détection de visage, Reconnaissance faciale, Comptage de personne. Résolution maximum : 12 Mpxls.

Réf. **1.0.01.23.15504-9003**

**Nous consulter**



## Stockeur série 5 (NVR5\*\*\*-EI2)

### Caractéristiques

- ✓ Transmission PoE étendue: 800m, 10 Mbps, 13W, ou 300m, 100 Mbps, 25,5W
  - ✓ Configuration automatique "plug & play"
- Idéal pour la migration de l'analogique vers l'IP



ePoEIPC

100Mbps-300m / 10Mbps-800m



NVR 5000-EI2



IPC basique

100Mbps-100m



NVR basique

La série 5 -EI2 avec module PoE dispose de 8 ports ePoE qui prennent en charge la transmission PoE longue distance lors de la connexion à des caméras ePoE (300m à 100Mbps / 800m à 10Mbps/EOC). Elle est compatible avec des caméras et commutateurs Ethernet ou PoE standard, idéal pour une migration d'un système existant.

Détection automatique du flux des caméras IP

- Si le flux des caméras IP est perdu pendant 6 minutes, le NVR redémarre les caméras défectueuses en coupant et rétablissant l'alimentation PoE.
- Si les caméras continuent de dysfonctionner, le même processus sera répété à 3 reprises.



Wiz Color

SMB

Thermal

# PROTECTION PERIMETRIQUE

*Protéger le périmètre avec l'IA,  
Protégez votre propriété*



Excellente visualisation  
avec AI-ISP



Adaptabilité environnementale  
supérieure



Appareil longue portée  
Protection



Haute précision d'alarme grâce aux  
algorithmes d'apprentissage profonds



Lumière et audio actifs en temps réel  
Réponse de dissuasion



Enregistrement 24h/24  
pour preuve

## DAHUA TECHNOLOGY

Add: No.1199 Bin'an Road, Binjiang District, Hangzhou, China. 310053  
Email: overseas@dahuatech.com Website: www.dahuasecurity.com



\* Copyright Notice and Disclaimer:

Without the written permission of the original author and the Dahua brand, please do not reproduce, copy, modify, disseminate, or use for any commercial purposes that are not combined with the Dahua brand or Dahua products. The Dahua brand assumes no legal responsibility for any copyright disputes arising from your use of this material.

# CAMERA TIOC

Caméras Générales

WizColor TiOC PRO

Modèles Xinghan Vision : AI WDR

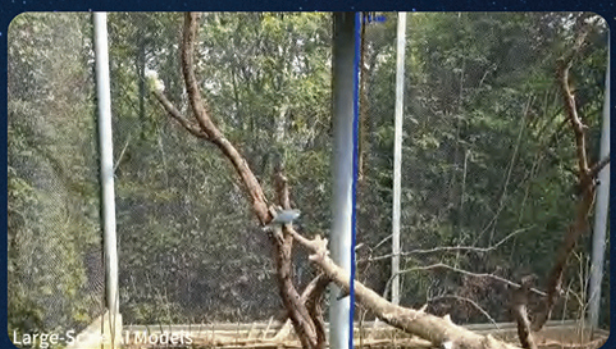
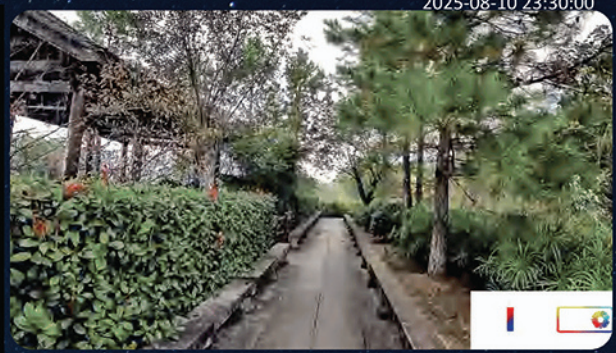
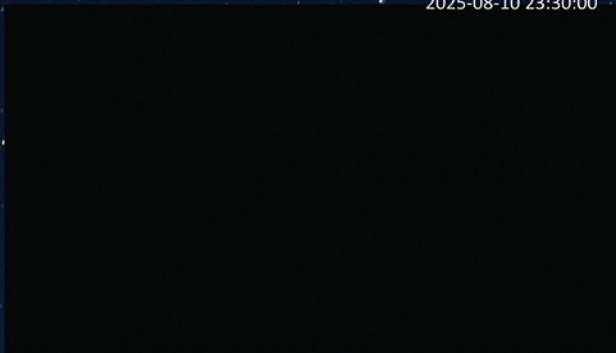

**ENREGISTREUR VIDÉO RÉSEAU  
8CH COMPACT 1U 8POE 1HDD  
LITE NETWORK**

**Nous consulter**

Enregistreur NVR IP - 8 voies vidéos - 160 Mbps - 12 MP - 1 port SATA - Sorties vidéo HDMI / VGA - SMD Plus - IA supporté Protection périmétrique / Détection de visage / Reconnaissance faciale / Comptage de personne. Technologie d'enregistreur : NVR - Enregistreurs IP. Nombre de voies vidéo : 8 voies. IA de l'enregistreur : Oui, SMD Plus. IA supporté par l'enregistreur : Protection périmétrique, Détection de visage, Reconnaissance faciale, Comptage de personne. Résolution maximum : 12 Mpxls.

**Réf. 1.0.01.23.15693-9003**

**ENREGISTREUR VIDÉO RÉSEAU  
16CH 1U 16POE 2HDDS  
LITE NETWORK**

**Nous consulter**

Enregistreur IP - 160 Mbps - 12MP max - 16 ports POE - 2 ports SATA - Sortie HDMI / VGA - SMD Plus - IA supporté Protection périmétrique / Détection de visage / Reconnaissance faciale / Comptage de personne. Technologie d'enregistreur : NVR - Enregistreurs IP. Nombre de voies vidéo : 16 voies. IA de l'enregistreur : Oui, SMD Plus. IA supporté par l'enregistreur : Protection périmétrique, Détection de visage, Reconnaissance faciale, Comptage de personne. Résolution maximum : 12 Mpxls.

**Réf. 1.0.01.23.15575-9003**

**ENREGISTREUR VIDÉO RÉSEAU  
8CH 1U 2HDDS  
WIZSENSE NETWORK**

**Nous consulter**

Enregistreur IP NVR - 8 canaux - 32 MP - Débit entrant 448 Mbps - WizSense - Détection de visage - Reconnaissance faciale - Protection périmétrique - SMD Plus - AcuPick - 2 ports SATA - Sorties vidéo HDMI/VGA - 4 entrées alarmes / 2 sorties relais. Technologie d'enregistreur : NVR - Enregistreurs IP. Nombre de voies vidéo : 8 voies. IA de l'enregistreur : AcuPick, SMD Plus, Protection périmétrique, Détection de visage, Reconnaissance faciale. IA supporté par l'enregistreur : Protection périmétrique, Détection de visage, Reconnaissance faciale. Résolution maximum : 32 Mpxls.

**Réf. 1.0.01.23.16878-9001**

**ENREGISTREUR VIDÉO RÉSEAU  
8CH 1U 8POE 2HDDS  
WIZSENSE NETWORK**

**Nous consulter**

Enregistreur IP NVR - 32 MP - 8 canaux - 8 ports POE - 448 Mbps - WizSense - AcuPick - Détection de visage - Reconnaissance faciale - Protection périmétrique - SMD Plus - Compatible ONVIF - Sortie vidéo HDMI/VGA - 2 ports SATA - Alimentation 100-240V. Technologie d'enregistreur : NVR - Enregistreurs IP. Nombre de voies vidéo : 8 voies. IA de l'enregistreur : WizSense. IA supporté par l'enregistreur : Protection périmétrique, Détection de visage, Reconnaissance faciale. Résolution maximum : 32 Mpxls.

**Réf. 1.0.01.23.16882-9001**

**ENREGISTREUR VIDÉO RÉSEAU  
16CH 1U 16POE 2HDDS  
WIZSENSE NETWORK**

**Nous consulter**

Enregistreur NVR IP - 16 canaux - 32 MP - Débit entrant 448 Mbps - WizSense - AcuPick - Détection de visage - Reconnaissance faciale - SMD Plus - Protection périmétrique - 2 ports SATA - Sorties HDMI/VGA - 4 entrées / 2 sorties alarme - 100-240V. Technologie d'enregistreur : NVR - Enregistreurs IP. Nombre de voies vidéo : 16 voies. IA de l'enregistreur : AcuPick, WizSense, SMD Plus, Protection périmétrique, Détection de visage, Reconnaissance faciale. IA supporté par l'enregistreur : Lecture de plaque, Comptage de personne. Résolution maximum : 32 Mpxls.

**Réf. 1.0.01.23.16886-9001**

**CAMÉRA IP DÔME 4MP  
4X STARLIGHT  
WIZSENSE NETWORK PTZ**

**Nous consulter**

Dôme PTZ IP blanc - 4 MP - VF motorisée 2.8-12 mm IR 50 m - WizSense - Starlight - Détection de visage - Wi-Fi - IP66 - IK10 - 12V. Technologie de caméra : Caméra IP. Fonctionnalités de la caméra : Starlight, Wifi. Intelligence Artificielle : WizSense, Détection de visage. Résolution : 4 Mpxls. Varifocale : 2.8 - 12 mm.

**Réf. 1.0.01.07.14506-9001**

**CAMÉRA IP DÔME  
4MP IR FIXED-FOCAL WI-FI**

Dôme IP blanc - 4 Mp - FF 2.8 IR 30m - Wifi - IP67 - IK10. Technologie de caméra : Caméra IP. Fonctionnalités de la caméra : Wifi. Résolution : 4 Mpxls. Focale Fixe : 2.8 mm. IR & LED : IR 30 m.

Réf. 1.0.01.04.38040-0008

**Nous consulter**

**CAMÉRA  
4MP IR FIXED-FOCAL WI-FI  
BULLET NETWORK**

Tube IP blanc - 4 Mp - FF 2.8mm IR 30 m - Wifi - Micro intégré - IP67. Technologie de caméra : Caméra IP. Fonctionnalités de la caméra : Wifi. Résolution : 4 Mpxls. Focale Fixe : 2.8 mm. IR & LED : IR 30 m.

Réf. 1.0.01.04.38064-0007

**Nous consulter**

**CAMÉRA 3+3MP WIZCOLOR  
HYBRID-ZOOM PT 4G SOLAR POWER**

Dôme motorisé PTZ IP blanc - 3+3 MP - PT 3.6-8.4 mm FF 2.8mm - WizColor - Solution 4G - SMD 3.0 - Siren & Light Active Deterrence - Micro et haut-parleurs intégrés - IP66 - Batterie 65Wh + panneau solaire/ Type-C. Technologie de caméra : Caméra IP. Fonctionnalités de la caméra : Solution 4G. Résolution : 3 Mpxls. Focale Fixe : 2.8 mm. Varifocale : 3.6 - 8.4 mm.

Réf. 1.0.01.07.16124

**Nous consulter**

**CAMÉRA DÔME MOTORISÉ 4MP  
4X STARLIGHT  
WIZSENSE NETWORK PTZ**

Dôme motorisé PTZ IP Blanc - 4 MP - VM 2.8-12 mm WizSense - Starlight - Reconnaissance faciale IP66 - IK10 - 12 V POE. . Technologie de caméra : Caméra IP. Fonctionnalités de la caméra : Starlight. Intelligence Artificielle : WizSense, Reconnaissance faciale. Résolution : 4 Mpxls. Varifocale : 2.8 - 12 mm.

Réf. 1.0.01.07.14509-9002

**Nous consulter**

**CAMÉRA DÔME MOTORISÉ 4MP  
25X STARLIGHT IR NETWORK PTZ**

Dôme motorisé PTZ IP Blanc - 4 Mp - VM 5-125 mm IR 100 m - WizSense - Starlight - Protection périmétrique Reconnaissance faciale - IP66 - 12 V POE PFB305W inclus.. . Technologie de caméra : Caméra IP. Fonctionnalités de la caméra : Starlight. Intelligence Artificielle : WizSense, Protection périmétrique, Reconnaissance faciale. Résolution : 4 Mpxls. Varifocale : 5 - 125 mm.

Réf. 1.0.01.07.14838-9001

**Nous consulter**

**CAMÉRA DÔME MOTORISÉ  
8+4MP 25X TIOC  
NETWORK PANORAMIC PTZ**

Dôme motorisé PTZ IP blanc - Panoramique 8 MP - Détail 4 MP - Varifocale motorisée 5 - 125 mm - Panoramique 180° - Multi-capteurs - Smart IR - Smart Dual Light - Auto-tracking - Dissuasion active - Détection de visage - Protection périmétrique - SMD 4.0 - IR 100 m - LED blanche 50 m - Entrée / Sortie audio - WDR 120 dB - 12V - PoE - IP66. Technologie de caméra : Caméra IP. Fonctionnalités de la caméra : Smart Dual Light, TIOC 2.0, Panoramique 180°, Multicapteurs. Intelligence Artificielle : Protection périmétrique. Résolution : 4 Mpxls, 8 Mpxls. Focale Fixe : 2.8 mm.

Réf. 1.0.01.07.15532-9003

**Nous consulter**

**POTEAU BLANC POUR L'INSTALLATION DE CAMÉRAS**

Poteau blanc en acier galvanisé  
 1x Barre inférieure 1m - 1x Tige d'allongement - 1x Tige de montage - 1x Cage pour fixation de poteaux souterrains - 1x Paratonnerre + Couleur personnalisable en option.

**Nous consulter**

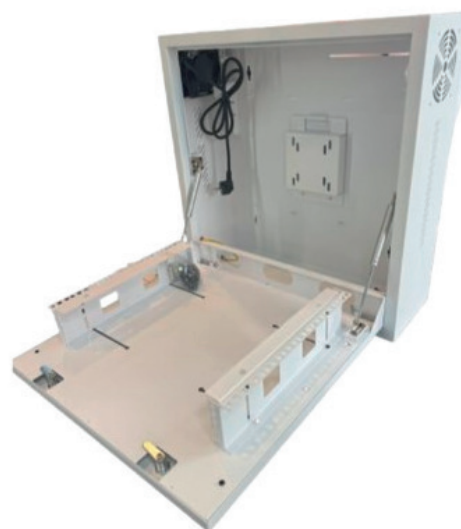
**BOITIER VERTICAL DVR**

**Nous consulter**

Boîtier vertical DVR métal blanc - Écran max 22 pouces - VESA 75x75 / 100x100 - Porte pleine avec verrous - Capacité 15 kg - 600x600x200 mm. Taille : 600x600mm.

Réf. **TLCO300V2**

Référence	Dimensions	Prix €HT
TLPT3B	3 m	<b>Nous consulter</b>
TLPT4B	4 m	<b>Nous consulter</b>
TLPT5B	5 m	<b>Nous consulter</b>
TLPT6B	6 m	<b>Nous consulter</b>

**COFFRET MURAL INFORMATIQUE 600X600 MONTÉ**

Coffret mural informatique 600x600 mm, livré monté, porte vitrée, panneaux amovibles, installation murale sans roues, adapté aux équipements réseau et informatiques.

**Nous consulter**

**COFFRET MURAL INFORMATIQUE 6U 600X600**

**Nous consulter**

Coffret mural informatique 6U 600x600 mm, charge 60 kg, hauteur 370 mm, panneaux amovibles. Installation murale facile, livré monté, idéal pour sécuriser et organiser vos équipements réseau et informatique.

Réf. **ARMOIRE19-6U**

Référence	Modèle	Prix €HT
ARMOIRE19-9U	9U	<b>Nous consulter</b>
ARMOIRE19-12U	12U	<b>Nous consulter</b>
ARMOIRE19-15U	15U	<b>Nous consulter</b>
ARMOIRE19-22U	22U	<b>Nous consulter</b>

**BAIE INFORMATIQUE 600X600 MONTÉE**

Baie informatique 600x600 mm, livrée montée, porte vitrée, panneaux amovibles, installation au sol avec kit roues inclus.

**Nous consulter**

**SWITCH POE 4 PORTS AVEC 2 PORTS UPLINK**

**Nous consulter**

Switch PoE 4 ports non manageable avec 2 ports uplink, budget PoE 120 W, alimentation 48-57 V, idéal pour connecter et alimenter plusieurs équipements réseau simultanément sans configuration complexe.

Réf. **TLSW2004-90**

Référence	Modèle	Prix €HT
ARMOIRE19-26U 600X600	26U	<b>Nous consulter</b>
ARMOIRE19-36U 600X600	36U	<b>Nous consulter</b>
ARMOIRE19-42U 600x600	42U	<b>Nous consulter</b>

**SWITCH POE 16 PORTS 100MBPS  
AVEC 2 PORT UPLINK GIGABITS**
**Nous consulter**

Switch PoE 16 ports non manageable avec 2 ports uplink Gigabit, budget PoE 135 W, alimentation 220 V, rackable, idéal pour connecter et alimenter simultanément plusieurs caméras IP, téléphones VoIP et points d'accès réseau.

**Réf. TLSW2016-150**

**SWITCH POE 24 PORTS 100MBPS  
AVEC 2 PORTS UPLINK GIGABIT**
**Nous consulter**

Switch PoE 24 ports non manageable avec 2 ports uplink Gigabit, budget PoE 225 W, alimentation 220 V, rackable, idéal pour alimenter et connecter simultanément caméras IP, téléphones VoIP et points d'accès réseau.

**Réf. TLSW2024-225**

**SWITCH 16 PORTS GIGABIT**
**Nous consulter**

Switch 16 ports Gigabit non manageable, non PoE, rackable, alimentation 220 V, conçu pour connecter efficacement jusqu'à 16 périphériques réseau RJ45 dans un environnement professionnel.

**Réf. TLSA1016**

**SWITCH 24 PORTS GIGABIT**
**Nous consulter**

Switch 24 ports Gigabit non manageable, non PoE, rackable, alimentation 220 V, conçu pour connecter efficacement jusqu'à 24 périphériques réseau RJ45 dans un environnement professionnel.

**Réf. TLSA1024**

**ÉTAGÈRE 350MM PROFONDEUR**
**Nous consulter**

Étagère armoire 6U à 42U, largeur 600 mm, profondeur 350 mm, capacité de charge 60 kg, compatible avec les baies et coffrets informatiques standard, idéale pour organiser et supporter équipements réseau et périphériques.

**Réf. ETAGERE19-P350MM**

**ÉTAGÈRE LARGEUR600 MM**

Étagère 600 mm de largeur, adaptée aux baies et coffrets, idéale pour organiser et supporter équipements réseau ou informatiques dans un espace optimisé et accessible.

**Nous consulter**

Référence	Profondeur	Prix €HT
TLVD410	440 mm	<b>Nous consulter</b>
TLVD411	1000 mm	<b>Nous consulter</b>

**GUIDE PASSE CÂBLE 5 ANNEAUX 19" 1U**
**Nous consulter**

Guide passe câble 1U 19 pouces noir avec 5 anneaux de guidage. Permet d'organiser et sécuriser les câbles dans les baies et racks, réduisant l'encombrement et facilitant l'accès aux équipements réseau.

Réf. TLVD120
**PANNEAU DE BRASSAGE 1U 19" 24 PORTS NUS**
**Nous consulter**

Panneau de brassage 1U 19 pouces avec 24 ports nus. Permet de centraliser et organiser les connexions réseau dans les baies et racks, facilitant le câblage et la maintenance des équipements professionnels.

Réf. TLVD200

**PANNEAU DE BRASSAGE 1U 19" 24 PORTS CAT6 FTP**
**Nous consulter**

Panneau de brassage 1U 19 pouces avec 24 ports CAT6 FTP. Permet d'organiser et sécuriser les connexions réseau dans les baies et racks, offrant une transmission stable et protégée pour les infrastructures professionnelles.

Réf. TLVD210
**PANNEAU 1U 19" MULTIPRISES 8 PRISES + INTERRUPTEUR**
**Nous consulter**

Panneau 1U 19 pouces avec 8 prises et interrupteur. Permet d'alimenter et protéger plusieurs équipements réseau dans les baies et racks, facilitant l'organisation et le contrôle centralisé de l'alimentation.

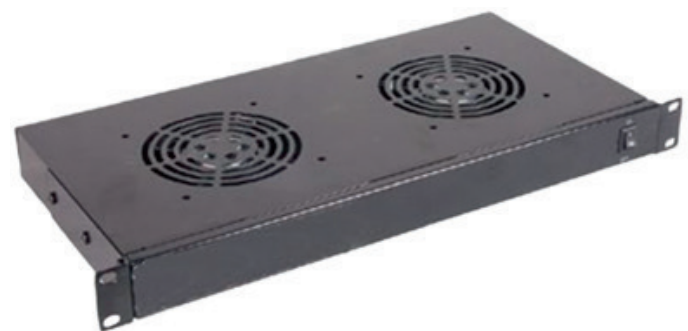
Réf. TLVD510

**PASSE CÂBLE 1U 19" AVEC BROSE NOIR**
**Nous consulter**

Passe câble 1U 19 pouces noir avec brosse. Permet de guider et protéger les câbles dans les baies et racks, réduisant l'encombrement et facilitant l'accès aux équipements réseau.

Réf. TLVD110
**TIROIR DE VENTILATION RACKABLE 1U 2 VENTILATEUR AVEC THERMOSTAT**
**Nous consulter**

Tiroir de ventilation 1U avec 2 ventilateurs et thermostat. Permet de réguler la température des équipements réseau et serveurs dans les baies et racks, améliorant la durabilité et la performance des appareils.

Réf. TLVD320



**COFFRET VIDÉO  
580X200X650 MM NOIR**

Coffret vidéo 650x580x200 mm, pose murale. Porte détachable avec serrure, rails 10"-19" réglables. Entrées câble haut/bas/arrière/côté, charge 30 kg, IP20. Fixation rapide, peinture poudre noire.

Réf. 72005

**108,00€HT**



**COFFRET VIDÉO  
580X200X650 MM GRIS**

Coffret vidéo 650x580x200 mm, pose murale. Porte détachable avec serrure, rails 10"-19" réglables. Entrées câble haut/bas/arrière/côté, charge 30 kg, IP20. Fixation rapide, peinture poudre grise.

Réf. 72006

**108,00€HT**



Nos câbles ne sont pas livrés dégainés.

**CÂBLE RÉSEAU CUIVRE  
CAT6A SFTP 1X4 PAIRES TOURET  
BOX 305M**

Câble réseau cuivre CAT6A SFTP, 1x4 paires, touret 305 m. Gaine LSZH résistante UV, écrans individuels + tresse de masse. Applications 10GBase-T, norme ISO/IEC, EN, TIA, fréquence max 500 MHz.

Réf. 6742

**217,00€HT**



**BANDEAU DE PRISE PDU 10"**

Bandeau PDU 10" 1U, 4 prises européennes. Interrupteur lumineux ON/OFF protégé, cordon 1,6 m, équerres fixation frontale/murale. Aluminium noir mat, sortie câble côté, norme CE.

Réf. 71658

**13,60€HT**



**VENTILATEUR 1X220V  
AVEC PRISE SECTEUR - LIGNE 100**

Ventilateur 220V avec prise secteur pour Ligne 100 et coffret vidéo. Silencieux, longue durée de vie, flux 127,5 m³/h. Dimensions 120x120x38 mm, montage 105x105 mm.

Réf. 71078

**16,10€HT**



**ONDULEUR LINE INTERACTIVE OFFICE  
600VA/360W 3 PRISES**

Onduleur Line Interactive 600VA/360W, 3 prises Schuko. Protection PC, switch, routeur. Silencieux, LED indicateurs tension/batterie, multiprises intégrées. Prise secteur Schuko, installation simple, rapport qualité-prix optimal.

Réf. 32000

**73,40€HT**

**367,50€HT****KIT NVR WIFI 8 CANAUX + 2 CAMÉRAS BULLET**

Kit NVR Wi-Fi offrant un enregistrement et une gestion centralisée des flux vidéo, permettant de superviser efficacement tout type d'environnement avec une interface intuitive et des fonctions de sécurité avancées.

**Réf. 1098/820****65,60€HT****CAMÉRA 2M POUR KIT WIFI  
2.8MM POUR SYSTÈMES URMET**

Caméra Bullet 2M IP permettant une surveillance fiable et continue, adaptée à différents espaces, avec une capture d'images nette et un suivi précis des mouvements pour une protection optimale.

**Réf. 1099/218**



**DAAF NF BATTERIE AU LITHIUM  
CR123A SCELLÉE, AUTONOMIE 10 ANS,  
GARANTIE 5 ANS**

Détecteur autonome sans fil avec technologie à spectre divisé pour détection rapide. Batterie intégrée, installation simple, niveau sonore supérieur à 85 dB(A). Connexion possible jusqu'à 24 appareils et mise en sourdine par télécommande ou bouton.

Réf. DHI-HY-SA30A

**10,00€HT**

**DAAF NF BATTERIE AU LITHIUM  
CR123A SCELLÉE, AUTONOMIE 10 ANS,  
GARANTIE 5 ANS**

Détecteur de fumée autonome à pile lithium intégrée, durée de vie 10 ans. Installation facile au plafond, design compact et discret. Adapté à tous les espaces de vie : chambre, salon, bureau, studio ou maison de vacances. Couvre jusqu'à 40 m<sup>2</sup> et hauteur plafond ≤ 8 m.

Réf. DHI-HY-SA40C

**10,00€HT**

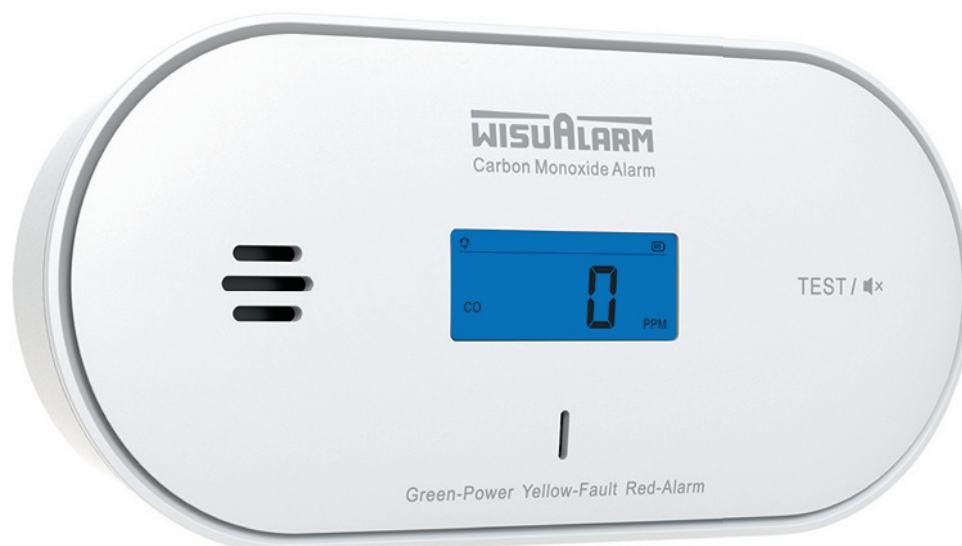

**DÉTECTEUR DE CO, TEMPÉRATURE ET HUMIDITÉ,  
ECRAN LCD, BATTERIE AU LITHIUM CR7450 SCELLÉE**

Alarme autonome de monoxyde de carbone avec capteur électrochimique haute précision, écran LCD rétroéclairé, indicateurs LED et buzzer 85 dB(A). Batterie 10 ans, mesure température et humidité, interconnexion jusqu'à 24 appareils, fin de vie signalée.

Réf. DHI-HY-GC30A

**23,80€HT**

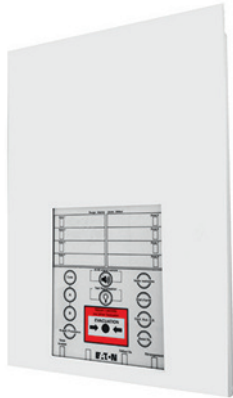

**BLOC AUTONOME D'ALARME SONORE  
TYPE PR PLANÈTE  
À 2 BOUCLES**

**Nous consulter**

Le BAAS Type Pr Planète 2 boucles assure la diffusion d'un signal sonore via une sortie dédiée. Alimenté en 230 V, il gère jusqu'à 64 adresses de détecteurs avec une consommation maîtrisée de 45 mA, pour une alarme fiable et centralisée.

Réf. NUG31176



**BLOC AUTONOME D'ALARME SONORE  
TYPE SA PLANÈTE  
AVEC SON CLASSE A OU B**

**Nous consulter**

Le BAAS Type Sa Planète diffuse une alarme sonore conforme aux exigences des sons de classe A ou B. Il s'adapte aux configurations de bâtiments nécessitant un signal acoustique normalisé et immédiatement identifiable par les occupants.

Réf. NUG31182



**BLOC AUTONOME D'ALARME SONORE  
TYPE SA PLANÈTE  
AVEC FLASH CLASSES A&B**

**Nous consulter**

Le BAAS Type Sa Planète avec flash combine une alarme sonore et un signal lumineux. Il émet un son de classe A ou B pour renforcer l'alerte dans les environnements nécessitant une perception visuelle et acoustique simultanée.

Réf. NUG31183



**BLOC AUTONOME D'ALARME LUMINEUSE  
PLANÈTE TYPE 2B  
À FLASH BLANC**

**Nous consulter**

Le BAAL Planète Type 2b diffuse un signal lumineux par flash de couleur blanche. Il permet d'alerter visuellement les occupants dans les zones où la signalisation sonore est insuffisante ou inadaptée.

Réf. NUG31186



**BLOC AUTONOME D'ALARME SONORE  
MA PLANÈTE TYPE 3  
DE CLASSE B**

**Nous consulter**

Le BAAS Ma Planète Type 3 classe B assure une alerte sonore réglementaire adaptée aux établissements nécessitant une diffusion simple et efficace. Il répond aux exigences des systèmes d'alarme incendie de type 3.

Réf. NUG31190



**BLOC AUTONOME D'ALARME SONORE  
MA PLANÈTE TYPE 3  
AVEC FLASH INTÉGRÉ**

**Nous consulter**

Le BAAS Ma Planète Type 3 flash intégré classe B associe une alerte sonore et un signal lumineux. Il renforce la perception de l'alarme dans les établissements nécessitant une diffusion visuelle complémentaire.

Réf. NUG31191



### BLOC AUTONOME D'ALARME SONORE MAME PLANÈTE TYPE 3 AVEC FLASH ET MESSAGE ENREGISTRÉ

**Nous consulter**

Le BAAS MaMe Planète Type 3 intègre un flash lumineux et un message enregistré. Il permet de diffuser une consigne vocale claire en complément de l'alerte sonore pour guider efficacement les occupants lors d'une évacuation.

Réf. NUG31192



### BLOC AUTONOME D'ALARME SONORE MAME PLANÈTE TYPE 3 AVEC FLASH ET MESSAGE ENREGISTRÉ

**Nous consulter**

Le Bloc Autonome MaMe Planète Type 3 combine alarme sonore, flash intégré et message enregistré pour alerter efficacement. Adapté aux environnements exigeants, il assure sécurité et visibilité immédiate en cas d'incident.

Réf. NUG31193



### BLOC AUTONOME D'ALARME LUMINEUSE TYPE 3 AVEC FLASH BLANC OU ROUGE SÉLECTION

**Nous consulter**

Le bloc autonome d'alarme lumineuse Type 3 émet un flash blanc ou rouge selon la sélection. Il signale immédiatement tout danger, garantissant visibilité et réactivité dans tous les environnements.

Réf. NUG31194



### BLOC AUTONOME D'ALARME SONORE SA ÉTANCHE TYPE 2B IP65

**Nous consulter**

Le bloc autonome Sa Étanche Type 2b IP65 émet un signal sonore puissant. Sa protection IP65 le rend adapté aux environnements humides ou poussiéreux pour une alerte fiable et continue.

Réf. NUG31200



### BLOC AUTONOME D'ALARME LUMINEUSE MA ÉTANCHE TYPE 3

**Nous consulter**

Le bloc autonome Ma Étanche Type 3 diffuse un signal lumineux puissant. Sa protection IP65 le rend idéal pour les environnements humides ou poussiéreux et garantit une alerte visible fiable.

Réf. NUG31206



### BLOC AUTONOME D'ALARME LUMINEUSE MA ÉTANCHE TYPE 3 CLASSES A ET B

**Nous consulter**

Le bloc autonome Ma Étanche Type 3 diffuse un signal lumineux puissant de classe A ou B. Sa protection IP65 assure une alerte fiable même en environnements humides ou poussiéreux.

Réf. NUG31207



### KIT ALARME INCENDIE PLANÈTE TYPE 4 AVEC 1 BOUCLE, 2 DÉCLENCHEURS, SON ET LUMIÈRE

**259,00€HT**

Le kit alarme incendie Type 4 Planète regroupe 1 boucle, 2 déclencheurs manuels, 1 diffuseur sonore et 1 diffuseur lumineux pour une alerte complète et rapide en cas d'incendie.

Réf. NUG3198



### COFFRET D'ALARME INCENDIE TYPE 4 À PILES

**88,50€HT**

Le coffret d'alarme incendie Type 4 NUG31210 fonctionne sur piles pour une installation rapide. Il assure une surveillance fiable et une alerte efficace en cas d'incendie.

Réf. NUG31210



### ALARME INCENDIE TYPE 4 PLANÈTE AVEC 1 BOUCLE ET DÉCLENCHEUR MANUEL

**Nous consulter**

L'alarme incendie type 4 Planète inclut 1 boucle et un déclencheur manuel pour détecter et signaler rapidement tout départ de feu. Elle assure une alerte fiable et immédiate.

Réf. NUG31217



### ALARME INCENDIE TYPE 4 PLANÈTE AVEC 1 BOUCLE DE SURVEILLANCE

**156,50€HT**

L'alarme incendie type 4 Planète surveille 1 boucle pour détecter tout départ de feu. Elle fournit une alerte fiable et rapide, garantissant sécurité et réactivité.

Réf. NUG31218



### ALARME INCENDIE TYPE 4 PLANÈTE 1 BOUCLE AVEC FLASH LUMINEUX

**Nous consulter**

L'alarme incendie type 4 Planète surveille 1 boucle et intègre un flash lumineux pour signaler efficacement tout départ de feu et alerter immédiatement le personnel.

Réf. NUG31219



### ALARME INCENDIE TYPE 4 PLANÈTE AVEC 2 BOUCLES DE SURVEILLANCE

**Nous consulter**

L'alarme incendie type 4 Planète contrôle 2 boucles pour détecter tout départ de feu. Elle offre une alerte rapide et fiable, assurant la sécurité des locaux et du personnel.

Réf. NUG31220



### KIT ALARME INCENDIE TYPE 4 RADIO EVOLUTION AVEC 2 DM ET 2 DIFFUSEURS

Le kit alarme incendie type 4 Radio Evolution inclut une centrale radio adressable, 2 déclencheurs manuels et 2 diffuseurs sonores et lumineux appairés, prêt à l'emploi pour une installation rapide et sécurisée.

Réf. NUG31997

**536,50€HT**



### CENTRALE D'ALARME INCENDIE TYPE 4 RADIO ADRESSABLE AVEC BATTERIE ECOSAFE

**Nous consulter**

La centrale d'alarme type 4 Radio Adressable gère jusqu'à 20 périphériques radio (DM, DS, DL). Équipée d'une batterie Ecosafe et d'une patère translucide en nid d'abeille, elle est éco conçue et fiable.

Réf. NUG31211



### DÉCLENCHEUR MANUEL RADIO ASSOCIABLE AUX 20 PÉRIPHÉRIQUES

Le déclencheur manuel radio peut être associé à 20 périphériques radio (DM, DS, DL). Il permet de déclencher manuellement l'alarme pour alerter immédiatement le personnel.

Réf. NUG30317

**69,30€HT**



### DIFFUSEUR SONORE ET LUMINEUX RADIO COMPATIBLE AVEC LA GAMME TYPE 4 RADIO

**147,50€HT**

Le diffuseur sonore et lumineux radio de la gamme type 4 signale efficacement les alarmes incendie. Compatible avec les périphériques radio, il assure une alerte rapide et visible.

Réf. NUG30448



### KIT ALARME MENACE PPMS RADIO EVOLUTION AVEC 2 BOÎTIERS ET 2 DIFFUSEURS

Le kit alarme Menace PPMS Radio Evolution comprend 2 boîtiers et 2 diffuseurs lumineux appairés à la centrale. Prêt à l'emploi, il assure une alerte rapide et efficace pour la sécurité des établissements scolaires.

Réf. NUG36607

**Nous consulter**



### CENTRALE ALERTE ATTENTAT RADIO AVEC 20 PÉRIPHÉRIQUES ADRESSABLES

**Nous consulter**

La centrale Alerte Attentat Radio gère jusqu'à 20 périphériques (DM, DS, DL). Elle offre 12h de veille, 5 minutes d'alerte et un contact sec configurable NO/NF pour déclencher efficacement l'alerte.

Réf. NUG36600



**DÉCLENCHEUR ALERTE ATTENTAT AVEC CLÉ ET PILE INCLUSE**

**Nous consulter**

Le déclencheur alerte attentat dispose d'une clé de réarmement, membrane déformable ou vitre pré-cassée, 1 pile CR2 3V incluse, autonomie 1 an et permet 5 évacuations, utilisant 1 adresse du système.

Réf. NUG36601



**DIFFUSEUR ALERTE MENACE SONORE ET LUMINEUX BLEU RADIO**

**Nous consulter**

Le diffuseur alerte menace (DAM) bleu Alerte attentat Radio émet son et lumière, fonctionne 1 an, inclut 5 évacuations, 4 piles AA et utilise 1 adresse du système pour une alerte efficace.

Réf. NUG36606



**CENTRALE D'ALARME TECHNIQUE SAT 2 ZONES AVEC GESTION TEMPORISÉE DES ENTRÉES ET DES SORTIES**

**Nous consulter**

La centrale d'alarme technique SAT 2 gère 2 zones avec temporisation des entrées et sorties. Elle permet un contrôle précis et sécurisé des accès et des alarmes techniques.

Réf. NUG32162



**CENTRALE D'ALARME TECHNIQUE SAT 4 ZONES AVEC GESTION TEMPORISÉE DES ENTRÉES ET DES SORTIES**

**Nous consulter**

La centrale d'alarme technique SAT 4 gère 4 zones avec temporisation des entrées et sorties, offrant un contrôle précis et sécurisé des alarmes et des accès techniques.

Réf. NUG32163



**CENTRALE D'ALARME TECHNIQUE SYSTÈME SAT 8 ZONES AVEC GESTION TEMPORISÉE DES ENTRÉES ET DES SORTIES**

**Nous consulter**

La centrale d'alarme technique SAT 8 gère 8 zones avec temporisation des entrées et sorties. Elle assure un contrôle précis et sécurisé des alarmes et des accès techniques dans les installations complexes.

Réf. NUG32164

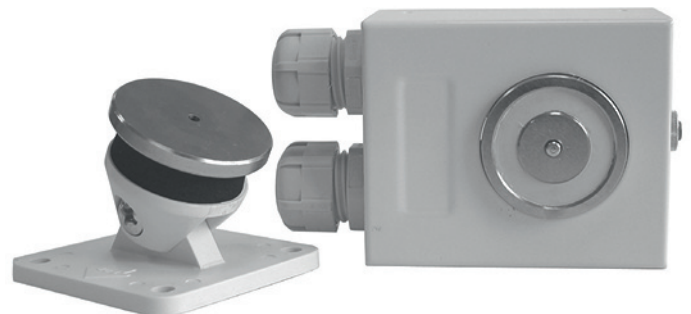

**VENTOUSE MÉTAL 24 V 200 N AVEC INTERRUPTEUR ET CONTRE-PLAQUE ARTICULÉE**

**Nous consulter**

La ventouse métal 24 V 200 N assure une fixation fiable. Elle intègre un interrupteur et une contre-plaque articulée pour un montage simple et sécurisé sur portes et structures métalliques.

Réf. NUG30165



### DISPOSITIF AUTONOME DÉCLENCHEUR BC6 SECOURU 6 W NFS61961

**Nous consulter**

Le DAD BC6 Secouru fournit 6 W, conforme NFS61961. Il assure un éclairage de sécurité fiable et autonome pour garantir l'évacuation en toute sécurité.

Réf. NUG31141



### DÉTECTEUR OPTIQUE DE FUMÉE CONVENTIONNEL DOF S3000

**Nous consulter**

Le DOF S3000 détecte rapidement la présence de fumée grâce à sa technologie optique. Il assure une alerte précoce et fiable pour prévenir les risques d'incendie.

Réf. NUG30246



### SOCLE POUR DÉTECTEUR CONVENTIONNEL S3000

**Nous consulter**

Le socle S3000 assure une fixation stable pour le détecteur conventionnel. Il facilite l'installation et le remplacement tout en garantissant un contact électrique fiable.

Réf. NUG30255



### SACHET DE 1 CLAPET DE PROTECTION ET 2 CLIPS DE PLOMBAGE POUR S3000

**Nous consulter**

Le sachet contient 1 clapet de protection et 2 clips de plombage pour détecteur S3000. En plastique, il sert de pièce détachée pour remplacer le verre et maintenir l'intégrité du détecteur.

Réf. NUG30081



### DÉCLENCHEUR MANUEL CONVENTIONNEL EN SAILLIE S300 BOÎTIER ROUGE IP 21

**15,70€HT**

Le DM S3000 IP21 possède un boîtier rouge, membrane déformable et clé de réarmement. Certifié CE CPD et NF, il s'installe en saillie pour une action rapide en cas d'incendie.

Réf. NUG30316



### COFFRET MEMBRANE SIMPLE ACTION NF BCM3000 POUR DÉSENFUMAGE **Nous consulter**

Le coffret BCM3000 rouge à membrane simple action NF permet le contrôle des systèmes de désenfumage et de compartimentage pour assurer la sécurité incendie.

Réf. NUG30342A



**COFFRET MEMBRANE SIMPLE ACTION VERTE POUR DEMANDE OUVERTURE** **Nous consulter**

Le coffret membrane verte 3000 permet de gérer manuellement la demande d'ouverture dans un système de sécurité incendie, assurant un contrôle fiable et conforme aux normes.

Réf. NUG30344



**DIFFUSEUR SONORE CLASSE B 90 DB DSB3000 IP21C IK07** **Nous consulter**

Le DSB3000 Classe B diffuse un son d'évacuation incendie conforme NFS 32-001. Fond rehaussé pour le câblage, livré avec deux passe-fils, utilisable en type 1, 2a et 4.

Réf. NUG30450



**DIFFUSEUR LUMINEUX SOLISTA LX W MURAL AVEC CORPS BLANC ET LED ROUGE - IP33C** **Nous consulter**

Le Solista LX W diffuse un signal lumineux rouge avec LED, montage mural IP33C. Conforme NF EN 54-23, il assure une alerte visuelle efficace en cas d'incendie.

Réf. NUG30492



**DIFFUSEUR LUMINEUX SOLISTA LX C PLAFONNIER AVEC CORPS BLANC ET LED ROUGE - IP33C** **Nous consulter**

Le Solista LX C plafonnier diffuse un signal lumineux rouge avec LED. IP33C et conforme NF EN 54-23, il assure une alerte visuelle efficace pour la sécurité incendie.

Réf. NUG30493



**DIFFUSEUR LUMINEUX LED ROUGE SOLISTA LX ET SONORE CLASSE B DSB3000 - IP21C** **Nous consulter**

Le Solista LX DSB3000 combine signal lumineux LED rouge et son classe B. Lentille optimisée, IP21C, assure une diffusion claire et efficace pour la sécurité incendie.

Réf. NUG30496



**INTERPHONE DE SÉCURITÉ POUR AES DE COULEUR ROUGE, TYPE B ET GAMME VOCALL** **Nous consulter**

L'interphone de sécurité VoCALL rouge type B assure la communication fiable au sein d'un AES, garantissant l'alerte et l'assistance rapide en toute situation.

Réf. NUG36100



### CENTRALE DE GESTION INTERPHONIE DE SÉCURITÉ VOCALL 5

**Nous consulter**

La centrale Vocall 5 gère les interphones type B pour assurer des communications sécurisées dans les espaces d'attente sécurisés et faciliter l'évacuation des personnes à mobilité réduite.

Réf. NUG36203



### ALIMENTATION AES GAMME SPSM 24V 60 W AVEC BATTERIE ÉTANCHE 7 AH

**Nous consulter**

L'alimentation AES SPSM fournit 24 V et 60 W avec batterie Pb étanche 7 Ah intégrée pour assurer une alimentation fiable et continue des systèmes de sécurité.

Réf. NUG34164



### INTERFACE D'ÉTAGE IE3000 AVEC TABLEAU DE DÉSENFUMAGE HABITATION ADRESSABLE TD3000

**Nous consulter**

L'interface d'étage IE3000 assure la liaison avec le tableau de désenfumage habitation adressable TD3000 pour piloter efficacement les fonctions de désenfumage par niveau.

Réf. NUG35151



### INTERFACE DE DÉSENFUMAGE ADRESSABLE TD3000 POUR IMMEUBLE D'HABITATION

**Nous consulter**

L'interface d'étage IE3000 s'associe au tableau TD3000 pour organiser la gestion du désenfumage habitation de façon adressable et structurée, étage par étage.

Réf. NUG35150



### COFFRET COUP DE POING NUG37000 DOUBLE POSITION IP55

**Nous consulter**

Le coffret coup de poing NUG37000 intègre une double position pour commander des fonctions de sécurité dans des environnements exposés, grâce à son indice de protection IP55.

Réf. NUG37000



### COFFRET COUP DE POING 1/4 DE TOUR AVEC VOYANTS VERT ET ROUGE IP55

**Nous consulter**

Le coffret coup de poing 1/4 de tour IP55 intègre des voyants vert et rouge permettant une visualisation immédiate de l'état de commande dans les systèmes de sécurité.

Réf. NUG37001



**COFFRET ÉQUIPÉ POUR CHAUFFERIE MONOPHASÉE AVEC DISJONCTEURS 10A ET 16A**

Le coffret équipé pour chaufferie mono intègre des disjoncteurs Ph/N 10A et 16A avec voyants rouges pour le contrôle des circuits en environnement protégé IP55.

Réf. NUG37002

**Nous consulter**

**COFFRET ÉQUIPÉ POUR CHAUFFERIE 20A DISJONCTEURS 4X20A ET 2X10A AVEC VOYANTS ROUGES IP55**

Le coffret équipé pour chaufferie 20A regroupe quatre disjoncteurs 20A et deux disjoncteurs 10A avec voyants rouges pour une gestion claire des départs électriques en indice de protection IP55.

Réf. NUG37003

**Nous consulter**



**COFFRET ÉQUIPÉ POUR CHAUFFERIE 32A DISJONCTEURS 4X32A ET 2X10A AVEC VOYANTS ROUGES IP55**

Le coffret équipé pour chaufferie triphasé intègre quatre disjoncteurs 20A et deux disjoncteurs 10A avec voyants rouges. Son enveloppe IP55 garantit une protection efficace en environnement technique exigeant.

Réf. NUG37004

**Nous consulter**



**COFFRET ARRÊT POMPIER AVEC CLÉS IP67 ET DE COULEUR ROUGE**

Le coffret arrêt pompier IP67 rouge permet une commande d'arrêt sécurisée en situation d'urgence. Son accès par clés limite les manipulations non autorisées. Son enveloppe étanche assure une utilisation fiable en environnement extérieur.

Réf. NUG37005

**Nous consulter**



**COFFRET RÉARMEMENT SÉCURISÉ AVEC CLÉS ET INDICE IP67**

Le coffret réarmement IP67 permet la remise en service contrôlée d'une installation après déclenchement. L'accès par clés limite les actions non autorisées. Son enveloppe étanche garantit un fonctionnement fiable en environnement exposé.

Réf. NUG37006

**Nous consulter**



**REPORT À DISTANCE DE LA TÉLÉCOMMANDE DE BLOC SECOURS**

Le report à distance de la télécommande bloc secours permet le pilotage déporté des fonctions du bloc. Il facilite l'accès aux commandes depuis un point visible et réduit les interventions directes sur l'équipement.

Réf. NUG37007

**Nous consulter**

**90,60€HT**

**DISPOSITIF DE SÉCURITÉ AJAX  
FIREPROTECT 2 RB CAPTEURS FUMÉE,  
CHALEUR ET CO AVEC SIRÈNE INTÉGRÉE**

Le Fireprotect 2 RB blanc détecte la fumée, la chaleur et le CO, déclenche une sirène de 85 dB et transmet les alertes sans fil via le protocole 868 MHz Jeweller, fonctionnant avec piles remplaçables pour une protection fiable.

**Réf. 52252.137.WH1**



**DÉTECTEUR DE FUMÉE À PILE LONGUE DURÉE, PROTECTION FIABLE 5 ANS**

Dispositif de sécurité incendie autonome, pile longue durée intégrée. Conçu pour détecter rapidement la fumée et alerter les occupants. Installation simple sur plafond ou mur, adapté aux habitations et bureaux, fiabilité garantie 5 ans.

Réf. 100621

**8,40€HT**



**DÉTECTEUR DE FUMÉE À PILE LITHIUM, PROTECTION EFFICACE 10 ANS**

Dispositif autonome de sécurité incendie avec pile lithium intégrée. Conçu pour détecter rapidement la fumée et alerter les occupants. Installation simple au plafond ou sur mur, adapté aux habitations et bureaux, durée de vie 10 ans.

Réf. 100966

**9,70€HT**



**DÉTECTEUR DE FUMÉE À PILE LITHIUM, PROTECTION LONGUE DURÉE, GARANTIE 5 ANS**

Dispositif autonome de sécurité incendie équipé d'une pile lithium intégrée. Détection rapide de la fumée et alerte sonore efficace. Installation simple au plafond ou mur, adapté aux habitations et bureaux. Durée de vie 10 ans, fiabilité garantie 5 ans.

Réf. 100647

**10,60€HT**

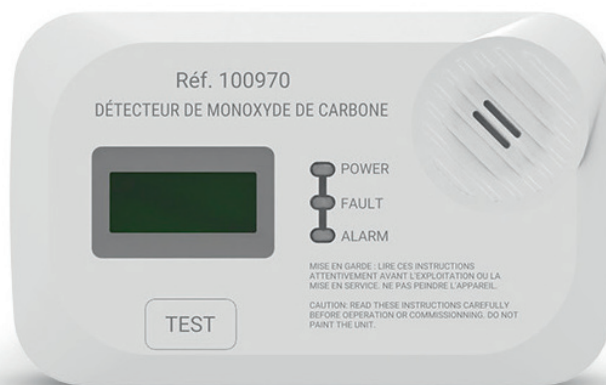

**DISPOSITIF DE DÉTECTION MONOXYDE DE CARBONE POUR SÉCURITÉ DOMESTIQUE ET PROFESSIONNELLE**

Détecteur autonome de monoxyde de carbone conçu pour alerter rapidement en cas de présence de gaz dangereux. Installation simple sur mur ou plafond, adapté aux habitations et locaux professionnels. Alerte sonore immédiate pour protection des occupants.

Réf. 100970

**16,70€HT**



by Chloride



**BLOC AUTONOME D'ÉCLAIRAGE DE SÉCURITÉ LUMIO 45 ST+ LED BLANC COMPACT**

Le BAES Lumio 45 ST+ blanc offre un flux homogène 100% LED, pictogrammes repositionnables et installation rapide sans outils. Design compact polyvalent pour saillie, plafond, encastré ou drapeau, adapté à tous types de bâtiments.

Réf. 4222333

**25,30€HT**



**BLOC AUTONOME D'ÉCLAIRAGE DE SÉCURITÉ LUMIO 45 ST+ NOIR**

Le BAES Lumio 45 ST+ noir 100% LED garantit un flux lumineux homogène et visibilité optimale. Installation rapide sans outils, pictogrammes repositionnables, bloc compact polyvalent adapté à tous modes de pose et à tout type de bâtiment.

Réf. 4222133

**28,60€HT**



**BLOC AUTONOME D'ÉCLAIRAGE DE SÉCURITÉ LUMIO 400 ST+**

Le BAES Lumio 400 ST+ offre 400 lumens et 1 heure d'autonomie. Installation rapide, IP42, batterie Ni-Cd rechargeable en 24 h. Robuste et conforme aux normes, il garantit un éclairage de secours fiable pour bâtiments commerciaux, industriels et résidentiels.

Réf. 4222777

**63,00€HT**



**BLOC AUTONOME D'ÉCLAIRAGE DE SÉCURITÉ LUMIO 400 ST+ NOIR**

Le BAES Lumio 400 ST+ noir fournit 400 lumens avec 1 heure d'autonomie. Batterie Ni-Cd rechargeable en 24 h, IP42. Compact et robuste, il s'installe facilement et offre une sécurité fiable pour tous types de bâtiments.

Réf. 4222277

**69,90€HT**



**RÉGLLETTE BAES D'AMBIANCE OU ANTI-PANIQUE LUNA 1000+ IP ST+**

**106,70€HT**

La réglette BAES Luna 1000+ délivre 1000 lm et 1 heure d'autonomie. IP64, IK07, installation rapide en suspendu ou encastré, cadre de protection IK10, démontable et recyclable. Idéale pour réduire le nombre de blocs à installer dans commerces et entrepôts.

Réf. 8221000



**BAES SATI CRYSTALWAY 45**  
**ADRESSABLE 45LM/1H IP42 IK04** **Nous consulter**

Le BAES Eaton CrystalWay Sati adressable assure un éclairage d'évacuation fiable avec 45 lm utiles, visibilité 20 m et autonomie 1 h. Son design transparent, son montage saillie mur ou plafond et sa batterie lithium-ion répondent aux exigences ERP et tertiaires.

Réf. LUM17102



**BAES ÉVACUATION SATI**  
**45LM/1H IP43 IK07**  
**POSE MUR/PLAFOND**  
**VISIBILITÉ+**

**43,60€HT**

Le BAES Ultraled 2 assure l'éclairage d'évacuation avec 45 lm, visibilité 20 m et autonomie 1 h. Son pictogramme modulable BDGH, sa pose mur ou plafond en double position et la fonction Sati facilitent l'exploitation des bâtiments.

Réf. LUM16125



**BAES AMBIANCE SATI**  
**400 LM/1H IP43 IK07**  
**DESIGN ÉPURÉ**  
**DIFFUSION UNIFORME**

**98,80€HT**

Le BAES Eaton Ultraled 2 assure l'éclairage d'ambiance des chemins d'évacuation avec un flux puissant de 400 lm et une autonomie d'1 heure. Sa certification NF Environnement et ATP garantit une solution fiable et durable.

Réf. LUM16143



**BAES ÉVACUATION SATI**  
**45LM/1H IP66 IK07**  
**FONCTION VISIBILITÉ+**  
**BIMATIÈRE**

**Nous consulter**

Le BAES Eaton Ultraled 2 assure l'évacuation avec 45 lm, visibilité 20 m et autonomie 1 h. Sa pose DUAL mur ou plafond et ses pictogrammes modulables BDGH facilitent l'adaptation aux configurations de site.

Réf. LUM16105



**BAES ÉVACUATION SATI**  
**45LM/1H IP43 IK04**  
**ENCASTRÉ PLAFOND**  
**VISIBILITÉ+**

**Nous consulter**

Le BAES Eaton Ultraled 2-45 Spot assure l'évacuation avec 45 lm et une visibilité de 20 m. Son encastrement plafond avec trou de 67 mm, sa technologie Sati et son autonomie d'1 h répondent aux contraintes des bâtiments tertiaires.

Réf. LUM16120

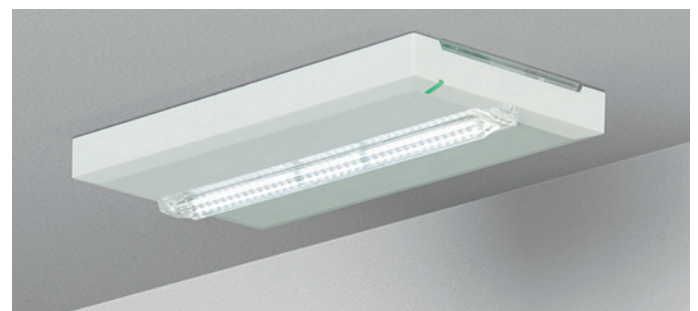

**BAES AMBIANCE SATI**  
**400LM/1H IP66 IK08**

**Nous consulter**

Le bloc d'éclairage de sécurité Eaton Ultraled 2 diffuse une lumière homogène de 400 lm sur 12 m. Il assure une autonomie d'1 heure et répond aux exigences ATP et NF pour les installations de sécurité en environnement exigeant.

Réf. LUM16147



**BAES BEAMTECH2 PHARES SATI  
1000LM/1H IP65 IK07**

**Nous consulter**

Le BeamTech BAES 2 phares Sati délivre 1000 lm pendant 1 heure pour l'éclairage d'évacuation. Sa technologie eFocus permet un faisceau large ou concentré. Il s'installe en saillie ou encastré et résiste en IP65 IK07.

**Réf. BT2SL-F1AT**



**BAES SATI ULTRALED 2000  
2000LM/1H IP42 IK07 2 PHARES**

**Nous consulter**

L'Ultraled 2000 BAES Sati délivre 2000 lm pendant 1 heure pour l'éclairage d'ambiance. Ses deux phares LED, son faisceau intensif avec diffuseur et son montage dans toutes les positions répondent aux besoins des locaux de grande hauteur.

**Réf. LUM16030**



**BAES ULTRALED JOUR II SATI  
45LM/1H 8LM/5H IP43 IK08**

**Nous consulter**

Le BAES Ultraled Jour II Sati assure un éclairage d'ambiance et anti-panique. Autonomie 1h à 45 lm et 5h à 8 lm. Pose murale ou plafond, IP43, IK08, livré avec étiquette de balisage. 100 % LEDs, NF Environnement.

**Réf. LUM16101**



**BAES HABITATION SATI  
8LM/5H IP43 IK07  
POSE MUR/PLAFOND**

**Nous consulter**

Le BAES Ultraled 2 double Eaton assure un éclairage de sécurité sur 20 m. Autonomie 5 heures à 8 lm. Bloc compact 228x34x120 mm, poids 0,474 kg. Certifié CE, NF, Modèle picto BDGH pour installation rapide.

**Réf. LUM16151**



**BAES ÉVACUATION SATI  
45LM/1H IP42 IK07  
INSTALLATION FACILE**

**Nous consulter**

Le BAES UNILED 2-45 Sati assure un éclairage d'évacuation de 45 lm pendant 1 heure. IP42 IK07, boîtier 270x120x50 mm. Installation et maintenance faciles. Livré avec 3 pictogrammes adhésifs. NF Environnement.

**Réf. LUM16179**



**BAES AMBIANCE SATI  
400LM/1H IP42 IK07  
INSTALLATION FACILE**

**Nous consulter**

Le BAES UNILED 2-400 Sati offre un éclairage d'ambiance de 400 lm pendant 1 heure. Boîtier discret 270x120x50 mm, IP42 IK07. Installation et maintenance simplifiées. Compatible remplacement anciens blocs UNILED 400 ES. NF Environnement.

**Réf. LUM10763**



**BAES ÉVACUATION SATI**

**45LM/1H**

**IP65 IK10**

**INSTALLATION FACILE**

**Nous consulter**

Le BAES UNILED 2-45 Sati assure un éclairage d'évacuation de 45 lm pendant 1 heure. Boîtier compact 270×120×50 mm, IP65 IK10. Installation et maintenance simplifiées. Livré avec 3 pictogrammes adhésifs. NF Environnement.

**Réf. LUM16178**

**BAES AMBIANCE SATI**

**400LM/1H**

**IP65 IK10**

**Nous consulter**

Le BAES UNILED 2-400 Sati assure un éclairage anti-panique de 400 lm pendant 1 heure. Boîtier compact 270×120×50 mm, IP65 IK10. Installation rapide et maintenance réduite. Livré avec presse-étoupe. NF Environnement.

**Réf. LUM10767**



**BAEH HABITATION SATI**

**8LM/5H IP42 IK07**

**INSTALLATION FACILE**

**Nous consulter**

Le BAES UniLed 2-8EVO Sati fournit 8 lm pendant 5 heures. Boîtier compact 270×49×119 mm, IP42 IK07, 0,476 kg. Installation simple, maintenance minimale grâce aux LEDs intégrées. Idéal pour locaux tertiaires et ERP.

**Réf. LUM15144**



**BAEH HABITATION STANDARD**

**8LM/5H IP43 IK07 DESIGN ÉPURÉ**

**Nous consulter**

Le BAEH Habitation Standard fournit 8 lm pendant 5 heures. Boîtier compact 270×120×50 mm, IP43 IK07. Installation et remplacement aisés, maintenance minimale grâce aux LEDs intégrées. NF Environnement, design épuré.

**Réf. LUM10244**

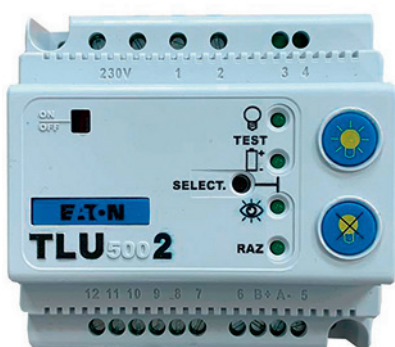

**TÉLÉCOMMANDE UNIVERSELLE  
POUR 500 BAES FONCTION  
VISIBILITÉ+/LOCAUX À SOMMEIL**

**Nous consulter**

La TLU 2 commande jusqu'à 500 BAES. Compatible avec TIM.1, UNILED et Ultraled. Fonctions locaux à sommeil, Anti Panique, mise au repos manuelle et automatique. Lancement manuel des tests et décalage 24h des tests d'autonomie.

**Réf. LUM10312**

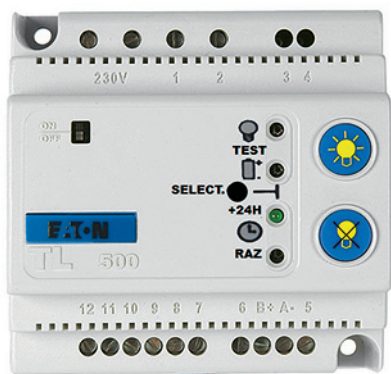

**TÉLÉCOMMANDE ÉLECTRONIQUE STANDARD  
JUSQU'À 500 BAES  
TENSION +/9V**

La TL500 commande jusqu'à 500 BAES. Elle est compatible avec STD, TIM.1, UNILED, Ultraled et PLANETE en mode Sati. Boîtier compact 88x90x60 mm. Idéale pour l'installation et la gestion centralisée des blocs.

Réf. LUM10313

**Nous consulter**



**LAMPE PORTABLE  
50LM/1H IP55 IK08**

La lampe portable LP 50 LED fournit 50 lm pendant 1 heure. Boîtier IP55 IK08, trois positions d'éclairage, batterie Ni-Mh et cordon 230 V inclus. Allumage automatique en coupure secteur.

Réf. LUM10151

**Nous consulter**



**LAMPE PORTABLE  
100 LM/1H IP55 IK08**

La lampe portable LP 100 LED délivre 100 lm pendant 1 heure. Elle dispose de trois positions d'éclairage, d'une batterie Ni-Mh, d'un cordon 230 V inclus et d'un boîtier robuste IP55 IK08.

Réf. LUM10152

**Nous consulter**

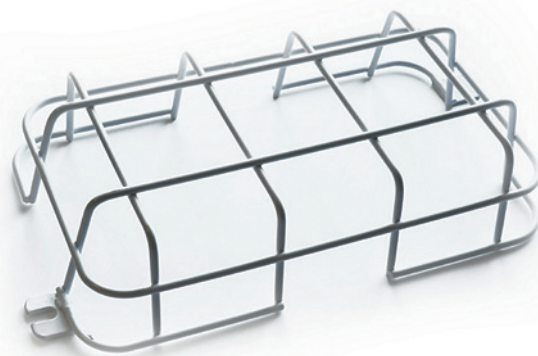

**GRILLE DE PROTECTION UNIVERSELLE  
300 X 166 X 90MM IK10**

La grille trapézoïdale protège efficacement les boîtiers A, AA, AB, B, xet Y. Sa structure métallique assure une bonne résistance mécanique et une adaptation aux dimensions 300x166x90 mm.

Réf. LUM10418

**Nous consulter**



**CADRE D'ENCASTREMENT  
COMPATIBLE ULTRALED 2  
ET PLANETE 2**

Le cadre d'encastrement Ultraled 2-8/45/400 PLANETE 2-45 permet une intégration propre en plafond. Il assure une pose encastrée stable, précise et parfaitement alignée du luminaire, tout en garantissant une finition soignée adaptée aux environnements professionnels.

Réf. LUM10634

**Nous consulter**



**CADRE D'ENCASTREMENT  
COMPATIBLE UNILED 2 ET STD 2**

Le cadre d'encastrement pour boîtier A2 accepte les références LUM10244, LUM10246, LUM16179, LUM16178, LUM10763 et LUM10767. Il permet une intégration adaptée à chaque référence listée sans modification du support.

Réf. LUM10413

**Nous consulter**



**DÉTECTEUR DE MOUVEMENT DE PLAFOND BASIC EXPRESS MD 360° 8 IR 1C FM IP23 WH GST18**

**29,50€HT**

Détecteur de mouvement adapté aux espaces réduits et passages fréquents avec activation automatique de l'éclairage et réglages immédiats pour une utilisation durable et sécurisée.

Réf. EB10431777



**DÉTECTEUR DE MOUVEMENT DE PLAFOND MD 360/8 BASIC**

**29,50€HT**

Détecteur de mouvement plafond avec activation douce et relais haute performance, idéal pour petites pièces ou zones de passage avec contrôle précis de l'éclairage.

Réf. EB10430404



**DÉTECTEUR DE MOUVEMENT DE PLAFOND MD-CE 360I/24**

**57,70€HT**

Détecteur de mouvement polyvalent pour plafonds avec portée étendue et capacité de gérer différentes charges lumineuses, permettant une installation discrète et efficace.

Réf. EP10510021



**DÉTECTEUR DE MOUVEMENT DE PLAFOND MD 360/24 BASIC**

**48,80€HT**

Détecteur de mouvement plafond avec couverture large et activation fluide, compatible avec diverses configurations et réglages simples pour un fonctionnement fiable et prolongé.

Réf. EB10430848



**DÉTECTEUR DE MOUVEMENT DE PLAFOND MD-C 360I/32 CORRIDOR**

**57,70€HT**

Détecteur de mouvement couloir offrant détection elliptique et frontale, réglages flexibles, protection anti-vandalisme et intégration facile pour automatisation de l'éclairage.

Réf. EP10428128



**SET D'INSERTION MOUNTING SET IP20 FM 62 BLANC**

**5,80€HT**

Kit de montage comprenant support et protection anti-poussière, adapté à de nombreux détecteurs de mouvement et de présence pour installation encastrée ou apparente.

Réf. EP10425929



**FIXATIONS COMPACT MOUNTING BOX IP20 SM BLANC**

**6,50€HT**

Kit de montage au plafond avec support universel et protection intégrée, facilitant l'installation de détecteurs de mouvement et de présence dans divers environnements.

Réf. EP10425370



### DÉTECTEUR DE MOUVEMENT MURAL MD 180I/16 BASIC

**53,90€HT**

Détecteur de mouvement mural avec angle large et relais performant, paramétrage flexible par télécommande, adapté aux espaces humides et aux applications variées.

Réf. EB10430459



### CADRE IP 44 BLANC RAL 9010 POUR MD 180I ET PD 180I

**18,00€HT**

Cadre IP44 pour détecteurs muraux offrant protection et compatibilité universelle, adapté aux pièces humides et garantissant sécurité et durabilité de l'installation.

Réf. EM10055157



### BOÎTIER APPARENT MOUNTING BOX IP44 SM BLANC

**19,30€HT**

Boîtier apparent IP20/IP44 pour détecteurs muraux, avec triple entrée de câbles et installation simplifiée, convenant à différents types d'environnements et de configurations.

Réf. EM10055164



### DÉTECTEUR DE MOUVEMENT DE PLAFOND MD-C 360I/6 MINI

**53,90€HT**

Mini-détecteur de mouvement compact avec couverture adaptée aux petites pièces, optimisation énergétique, installation simple et possibilité d'extension en parallèle.

Réf. EP10425851



### DÉTECTEURS DE MOUVEMENT EXTÉRIEUR MD 200 BLANC

**24,40€HT**

Détecteur de mouvement mural avec zone de détection étendue, installation pratique et protection IP adaptée pour automatisation efficace de l'éclairage dans divers espaces.

Réf. EM10025310



### TÉLÉCOMMANDE IR (DÉTECTEURS DE MOUVEMENT ET PRÉSENCE À COMMUTATION)

**20,60€HT**

Télécommande pour ajustement précis des paramètres des détecteurs, permettant gestion flexible de l'éclairage et programmation facile pour différents types d'installations.

Réf. EM10425509



### DÉTECTEUR MINI 10 M DE PRÉSENCE ET MOUVEMENT PLAFOND ENCASTRÉ ON/OFF

Le détecteur mini 10 m plafond encastré dispose d'un capteur de présence et mouvement à 360°. Il fonctionne en mode on/off et est compatible avec les télécommandes IR EE807 et EE808 pour pilotage et réglage.

Réf. EER501

[Nous consulter](#)



### DÉTECTEUR 20 M DE PRÉSENCE ET MOUVEMENT PLAFOND ENCASTRÉ ON/OFF

Le détecteur 20 m plafond encastré possède un capteur de présence et mouvement à 360°. Il fonctionne en mode on/off et est compatible avec les télécommandes IR EE807 et EE808 pour pilotage et paramétrage précis.

Réf. EER503

[Nous consulter](#)



### DÉTECTEUR 20 M DE PRÉSENCE ET MOUVEMENT PLAFOND SAILLIE ON/OFF

Le détecteur 20 m plafond en saillie offre un capteur de présence et mouvement à 360°. Il fonctionne en mode on/off et est compatible avec les télécommandes IR EE807 et EE808 pour pilotage et paramétrage précis.

Réf. EER513

[Nous consulter](#)



# Notre démarche éco-responsable

Pour Hager, le développement durable englobe l’Ethique, les Employés et l’Environnement (E3). Nous travaillons également à la réduction de l’empreinte carbone de notre entreprise. Le rapport de développement durable de Hager Group est disponible sur notre site.

## Ethique

En tant que signataire du Global Compact, une initiative volontaire des entreprises supervisée par les Nations Unies, Hager Group est tenu d’en respecter les dix principes. Ces principes s’appliquent à nos propres collaborateurs, et à l’ensemble de notre écosystème : nos fournisseurs et leurs collaborateurs, nos partenaires et nos clients.

**C’est pourquoi nous avons une politique sur le respect des droits humains, une charte éthique, et un système d’alerte sur l’intégrité.**

## Environnement

Nous investissons dans des initiatives visant à préserver notre planète pour les futures générations. L’approche durable de l’environnement est l’une de nos priorités. Nous contribuons à limiter le réchauffement climatique en réduisant nos émissions de gaz à effet de serre et soutenons l’économie circulaire en faisant un usage durable du plastique.

**Ecovadis platinumium : Hager Group a reçu la médaille Platiniium du label Ecovadis en 2025 ce qui nous place parmi le top 1% des entreprises les mieux notées en matière de Responsabilité Sociétale des Entreprises.**



## Employés

Ce sont les compétences et l’engagement de nos collaborateurs qui font notre singularité. C’est pourquoi nous offrons un environnement propice à l’épanouissement et au développement de chacun, nous garantissons de bonnes conditions de travail et favorisons la diversité et l’inclusion.

**Ainsi, Capital nous a primé Meilleur employeur de France.**

**:hager**

**41,70€HT**



**COFFRET DE COMMUNICATION EN KIT  
GRADE 2TV-4RJ45 GALE'O VDI**

Le kit comprend un coffret vide Galeo 1 rangée, un DTI RJ45 avec réhausse Rail DIN, un cordon répartiteur xDSL 4 RJ45, un support métal 10 emplacements format keystone, un bornier de terre avec fils et 4 connecteurs RJ45 Cat.6.

**Réf. HQ301443**

**55,50€HT**



**COFFRET DE COMMUNICATION EN KIT  
GRADE 3TV-6RJ45 GALE'O VDI**

Le kit comprend un coffret vide Galeo 1 rangée, un DTI RJ45 avec réhausse Rail DIN, un cordon répartiteur xDSL 4 RJ45, un support métal 10 emplacements format keystone, un bornier de terre avec fils et 6 connecteurs RJ45 Cat.6a.

**Réf. HQ301444**

**57,70€HT**

### **TABLEAU MODULAIRE CASANOVA AVEC 4 PRISES RJ45 GRADE 2/3 ET ÉVOLUTIF**

Le C-TRI distribue le téléphone et l'ADSL sur 4 prises RJ45 et la télévision sur câblage coaxial, il permet d'ajouter jusqu'à 6 prises supplémentaires et se livre prémonté pour installation rapide.

**Réf. CTRIETG24XP**



### COFFRET DE CHANTIER 3 PC 16A NF + ARRÊT D'URGENCE (SANS CÂBLE)

Coffret de chantier monophasé FCC4P16MONC IP54 IK08, équipé de 4 prises NF 2P+T 16A 250V 50Hz et d'un espace 9 modules. Sans câble, il s'installe facilement. Format compact 245×205×150 mm pour les usages temporaires.

Réf. FCC3P16MONC

**74,20€HT**

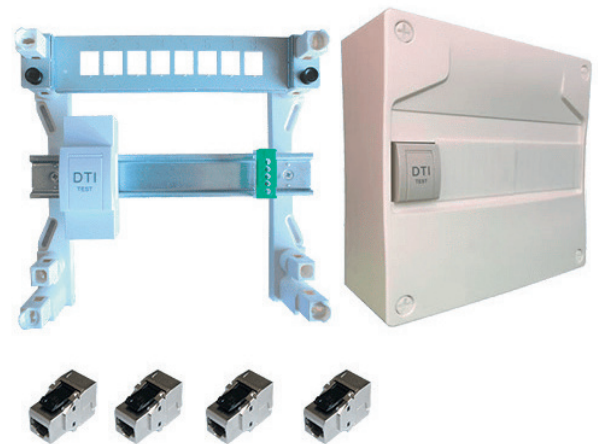

### COFFRET DE CHANTIER 4 PC 16A NF + ARRÊT D'URGENCE (SANS CÂBLE)

Coffret de chantier monophasé FCC4P16MONC IP54 IK08 doté de 4 prises NF 2P+T 16A 250V 50Hz et d'un espace 9 modules. Conçu sans câble, il est adapté aux installations temporaires et aux environnements exigeants.

Réf. FCC4P16MONC

**79,90€HT**



### COFFRET DE CHANTIER 4 PC MONO 16A NF + PC TETRA 32A + ARRÊT D'URGENCE

Coffret de chantier triphasé FCC4P16TRI32 certifié IP44 IK08, équipé en 4P+N+T 32A 440V 50Hz. Son format compact 500×330×155 mm facilite la mise en place sur site. Conçu pour les alimentations temporaires exigeantes.

Réf. FCC4P16TRI32

**190,00€HT**



### PIED MÉTALLIQUE UNIVERSEL POUR COFFRETS DE CHANTIER

Support FCCSUP635 en métal conçu pour les coffrets de chantier monophasés et triphasés. Ses dimensions 520×265×635 mm offrent une base stable et pratique pour les installations temporaires sur site.

Réf. FCCSUP635

**29,00€HT**

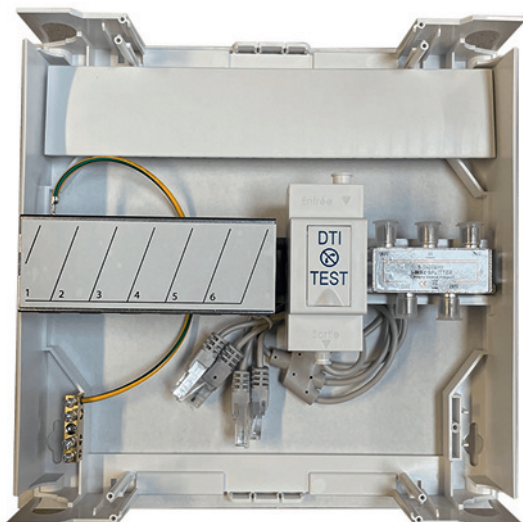

### COFFRET DE COMMUNICATION MODULAIRE GRADE 3 : DTI MOD, 4 RJ45 G3, BORNIER TERRE

Coffret de communication modulaire Grade 3TV avec DTI modulaire 4 RJ45, 4 noyaux RJ45 CAT6A G3TV, support 6 RJ45, obturateur sécable, rail DIN et bornier de terre. Dimensions 240×250×100 mm pour une intégration simple.

Réf. TC05PG3TV

**35,20€HT**



### COFFRET DE COMMUNICATION ÉCO 4XRJ45 GRADE 2TV

**Nous consulter**

Le coffret communication assure la distribution du réseau dans l'habitat grâce à 4RJ45 grade 2tv et s'adapte aux poses encastrées ou en saillie, avec deux rangées et un format compact de 250x250x103mm qui facilite l'intégration.

Réf. TN305



### COFFRET DE COMMUNICATION ÉCO 8XRJ45 GRADE 2TV

**Nous consulter**

Le coffret gamma+ assure la distribution réseau avec 8rj45 grade 2tv et s'adapte aux installations encastrées ou en saillie, disposant de deux rangées et de dimensions compactes de 250x250x103mm pour une intégration optimale.

Réf. TN306



### COFFRET DE COMMUNICATION SEMI-ÉQUIPÉ 4XRJ45 GRADE 2TV

**Nous consulter**

Le coffret gamma+ permet la distribution réseau avec 4rj45 grade 2tv et s'adapte aux installations encastrées ou en saillie. Il dispose de deux rangées et de dimensions compactes 250x250x103mm pour un montage pratique et optimisé.

Réf. TN405



### COFFRET VDI GAMMA+ 2 RANGÉES 26 MODULES 8XRJ45 GRADE 3TV

**Nous consulter**

Le coffret gamma+ 2 rangées 26 modules permet l'intégration de 8rj45 grade 3tv et s'installe encastré ou en saillie. Ses dimensions compactes 105x250x103mm assurent un montage pratique et optimisé pour réseaux domestiques ou professionnels légers.

Réf. TN415



### COFFRET VDI 2 RANGÉES 26 MODULES + PLATINE GRADE 3TV

**Nous consulter**

Le coffret gamma+ 2 rangées 26 modules intègre 8rj45 et une platine 2P+T grade 3tv. Ses dimensions 105x355x103mm assurent un montage encastré ou en saillie pratique et sécurisé pour tout type de réseau résidentiel ou professionnel.

Réf. TN425



### COFFRET VDI GAMMA+ 2 RANGÉES 36 MODULES 12XRJ45 + PLATINE GRADE 3TV

**Nous consulter**

Le coffret gamma+ 2 rangées 36 modules intègre 12rj45 et une platine 2P+T grade 3tv. Il offre un montage encastré ou en saillie, compatible avec tous types de réseau résidentiel ou professionnel et facilite l'accès au brassage.

Réf. TN435

Coffret de communication

# Solutions VDI, haut débit dans tout le logement



**:hager**



**BLOC ALUMINIUM 19 POUCES  
8 POSITIONS CONFORME NF 61314  
POUR INSTALLATION RÉSEAU**

**Nous consulter**

Le bloc alu 19" 8PC NF 61314 permet une organisation fiable des équipements réseau. Sa conception en aluminium assure robustesse et durabilité. Il est conforme à la norme NF 61314 pour une utilisation sécurisée et professionnelle.

Réf. IDALIM8



**BAIE RÉSEAU 19 POUCES 26U  
600X600 MM NOIRE RAL 9005 POUR  
INSTALLATION PROFESSIONNELLE**

**Nous consulter**

La baie 19" 26U 600x600 noire RAL 9005 offre un espace sécurisé pour vos équipements réseau. Sa structure robuste garantit stabilité et durabilité, idéale pour les installations professionnelles et les racks standards 19 pouces.

Réf. IDBAIE2666



**BAIE RÉSEAU 19 POUCES 42U  
800X1000 MM POUR INSTALLATIONS  
PROFESSIONNELLES**

**Nous consulter**

La baie 19" 42U 800x1000 mm offre un espace sécurisé et modulable pour vos équipements réseau. Sa structure robuste garantit stabilité et durabilité, adaptée aux environnements professionnels et aux racks standards 19 pouces.

Réf. IDBAIE42810



**BAIE SERVEUR 19 POUCES  
42U 800X1000 MM NOIRE RAL  
9005 POUR INSTALLATIONS  
PROFESSIONNELLES**

**Nous consulter**

La baie serveur 19" 42U 800x1000 noire RAL 9005 offre un espace sécurisé et modulable pour vos équipements IT. Sa structure robuste assure stabilité et durabilité, adaptée aux racks 19 pouces et aux environnements professionnels exigeants.

Réf. IDBAIESERV810



**BLOC ALUMINIUM 19 POUCES  
8 POSITIONS AVEC INTERRUPTEUR  
CONFORME NF 61314 POUR RÉSEAU**

**Nous consulter**

Le bloc alu 19" 8 PC + Inter NF 61314 facilite l'organisation des équipements réseau. Son aluminium robuste et l'interrupteur intégré offrent sécurité et durabilité pour les installations professionnelles dans les racks 19 pouces.

Réf. IDALIM8I



**BAIE RÉSEAU 19 POUCES 42U  
600X800 MM NOIRE RAL 9005 POUR  
INSTALLATIONS PROFESSIONNELLES**

**Nous consulter**

La baie 19" 42U 600x800 mm noire RAL 9005 offre un espace modulable et sécurisé pour vos équipements réseau. Sa structure solide garantit stabilité et durabilité, adaptée aux racks standards 19 pouces et aux environnements professionnels exigeants.

Réf. IDBAIE4268



**BAIE RÉSEAU 19 POUCES 42U  
800X800 MM NOIRE RAL 9005 POUR  
INSTALLATIONS PROFESSIONNELLES**

**Nous consulter**

La baie 19" 42U 800x800 noire RAL 9005 offre un espace modulable et sécurisé pour vos équipements réseau. Sa structure solide assure stabilité et durabilité, adaptée aux racks standards 19 pouces et aux environnements professionnels exigeants.

Réf. IDBAIE4288



**CORDON HDMI 2.0 1 M POUR TRANSMISSION AUDIO ET VIDÉO HAUTE DÉFINITION**

Le cordon HDMI 2.0 - 1 m permet de transmettre des signaux audio et vidéo haute définition jusqu'à 4K à 60 Hz. Il assure une connexion fiable entre appareils compatibles HDMI avec une performance optimale et une installation simple.

Réf. IDCH2MI01

**Nous consulter**



**COFFRET 19 POUCES 6U PROFONDEUR 450 MM NOIR RAL9005 POUR ÉQUIPEMENTS RÉSEAU**

Le coffret 19" 6U P.450 noir RAL9005 offre un espace sécurisé pour vos équipements réseau. Sa structure robuste garantit durabilité et stabilité, adaptée aux installations professionnelles et aux racks standards 19 pouces.

Réf. IDCOF6I

**Nous consulter**



**COFFRET 19 POUCES 6U PROFONDEUR 600 MM NOIR RAL9005 POUR ÉQUIPEMENTS RÉSEAU**

Le coffret 19" 6U P.600 noir RAL9005 permet de sécuriser vos équipements réseau. Sa profondeur de 600 mm et sa structure robuste garantissent durabilité et stabilité, adaptées aux racks standards 19 pouces et aux installations professionnelles.

Réf. IDCOF6U600

**Nous consulter**



**CORDON RÉSEAU CATÉGORIE 6 FTP 0,30 M AVEC PROTECTION LANGUETTE POUR CONNEXION SÉCURISÉE**

Le cordon CAT6 FTP 0,30 m avec protection de languette assure une connexion réseau fiable. Son blindage FTP protège contre les interférences électromagnétiques et garantit des transmissions stables à haute vitesse.

Réf. IDCORD6003

**Nous consulter**



**CORDON RÉSEAU CATÉGORIE 6 FTP 0,30 M AVEC PROTECTION DE LANGUETTE POUR CONNEXION FIABLE**

Le cordon CAT6 FTP 0,30 m avec protection de languette assure des connexions réseau stables. Son blindage FTP limite les interférences électromagnétiques et garantit des transmissions fiables pour vos équipements réseau.

Réf. IDCORD6A003

**Nous consulter**



**CORDON VGA 1 M MÂLE/MÂLE AVEC FERRITE POUR TRANSMISSION VIDÉO STABLE**

Le cordon VGA moulé mâle/mâle de 1 mètre avec ferrite est conçu pour connecter vos ordinateurs, écrans et projecteurs en garantissant une transmission vidéo de qualité. La ferrite intégrée réduit les interférences électromagnétiques et améliore la stabilité du signal. Sa conception moulée assure une connexion solide et durable, tandis que sa longueur de 1 mètre permet une installation pratique dans les bureaux ou les salles de formation. Adapté aux applications professionnelles et domestiques, ce cordon VGA garantit une image nette et une utilisation fiable sur le long terme, tout en protégeant vos équipements contre les perturbations.

Réf. IDCORDVGA01

**Nous consulter**

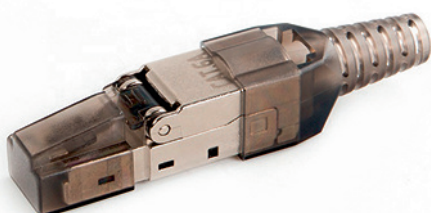

**CONNECTEUR RJ CATÉGORIE 6A SANS OUTIL POUR RACCORDEMENT RAPIDE ET FIABLE DE CÂBLES RÉSEAU**

Le connecteur RJ sans outil Cat6A permet un raccordement rapide et sécurisé des câbles réseau. Il garantit des connexions stables et fiables tout en respectant les standards de performance des réseaux Cat6A.

Réf. IDCORIG6AFS



**COUPLEUR RJ45  
FEMELLE/FEMELLE CATÉGORIE  
A BLINDÉ POUR RACCORDEMENT  
SÉCURISÉ DE CÂBLES RÉSEAU**

Le coupleur RJ45 F/F Cat6A blindé permet de relier facilement deux câbles réseau tout en assurant une connexion stable et protégée contre les interférences électromagnétiques. Idéal pour les installations haut débit.

Réf. IDCOUPL6A

**Nous consulter**



**DÉGAINEUR POUR CÂBLES RJ ET COAXIAL  
POUR PRÉPARATION RAPIDE  
ET PRÉCISE DES CONNEXIONS**

Le dégaîneur RJ et coax permet de retirer facilement l'isolant des câbles RJ et coaxiaux. Il offre une découpe nette et précise, évitant d'endommager les conducteurs et facilitant l'installation ou la maintenance réseau.

Réf. IDDEGAIN

**Nous consulter**



**DÉDOUBLEUR CATÉGORIE 6 RJ45  
À DEUX PORTS POUR RÉSEAU 100  
BASE T**

Le dédoubleur RJ45 Cat.6 2 ports permet de raccorder deux équipements 100 Base T sur un seul câble quatre paires. Il utilise les paires 1/2 et 3/6 et fonctionne uniquement par paire installée aux deux extrémités.

Réf. IDECLAT6

**Nous consulter**



**PASSE-FIL 1U 4 CROCHETS NOIR RAL9005  
POUR GESTION ORDONNÉE  
DES CÂBLES RÉSEAU**

Le passe-fil 1U 4 crochets noir RAL9005 organise les câbles dans les baies 19". Il permet de maintenir un réseau propre et accessible tout en réduisant les risques d'emmêlement ou de tension sur les câbles.

Réf. IDGUIDC1U

**Nous consulter**

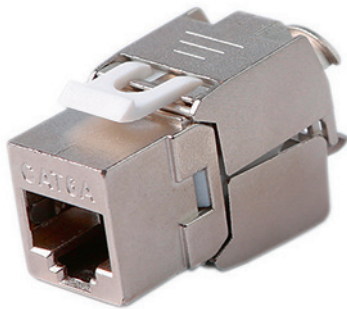

**EMBASE RJ45 CATÉGORIE 6A  
BLINDÉE 360° POUR CONNEXION  
RÉSEAU STABLE ET PROTÉGÉE**

L'embase RJ45 Cat6A blindée 360° assure des connexions réseau fiables et protégées. Elle permet un branchement complet et sécurisé des câbles Cat6A tout en réduisant les interférences électromagnétiques et les pertes de signal.

Réf. IDKJ6AS

**Nous consulter**

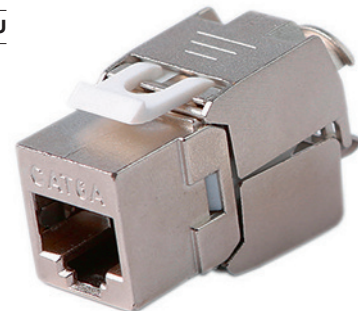

**PACK DE 100 EMBASES RJ45  
CATÉGORIE 6A STP  
POUR CONNEXIONS RÉSEAU  
BLINDÉES ET FIAIBLES**

Le pack de 100 embases RJ45 Cat6A STP assure des connexions stables et protégées. Chaque embases garantit une transmission optimale des signaux réseau Cat6A tout en réduisant les interférences électromagnétiques.

Réf. IDKJ6AS100

**Nous consulter**



**EMBASE RJ45 CATÉGORIE 6 BLINDÉE  
360° POUR CONNEXION RÉSEAU  
STABLE ET PROTÉGÉE**

L'embase RJ45 Cat6 blindée 360° permet une connexion fiable des câbles réseau. Elle réduit les interférences électromagnétiques et assure des transmissions stables pour les réseaux Cat6.

Réf. IDKJ6S

**Nous consulter**





**OUTIL DE SERTISSAGE RJ45  
CAT6 POUR CÂBLES RÉSEAU ET  
CONNECTEURS MODULAIRES**

**Nous consulter**

L'outil de sertissage RJ45 Cat6 permet de connecter rapidement et proprement tous types de câbles réseau. Conçu pour les connecteurs modulaires, il assure un sertissage fiable et précis, idéal pour les installations professionnelles.

Réf. IDPINCRJ



**PLASTRON 1 PORT RJ45X45  
POUR INSTALLATION RÉSEAU ET  
ORGANISATION DE CÂBLES CAT6**

**Nous consulter**

Le plastron 1 port RJ45x45 permet de connecter proprement un câble réseau. Il s'installe facilement dans un panneau ou une boîte d'encastrement et assure une connexion fiable et durable pour vos réseaux informatiques.

Réf. IDPLA451



**PLASTRON 1 PORT  
RJ45X45 INCLINÉ 4  
POUR CONNEXION RÉSEAU STABLE  
ET INSTALLATION MODULABLE**

**Nous consulter**

Le plastron 1 port RJ45x45 incliné 4 assure un branchement réseau propre et fiable. Il s'installe facilement dans les panneaux ou boîtiers et garantit une connexion durable pour vos câbles Cat5e et Cat6.

Réf. IDPLA451INC



**PLASTRON 2 PORTS  
RJ45X45 POUR INSTALLATION  
RÉSEAU PROPRE  
ET CONNEXION FIABLE**

**Nous consulter**

Le plastron 2 ports RJ45x45 permet de connecter et organiser efficacement deux câbles réseau. Il s'installe facilement dans les panneaux ou boîtiers et assure un branchement stable et durable pour vos infrastructures informatiques.

Réf. IDPLA452



**PRISE RJ45 CATÉGORIE 6A  
INTÉGRÉE DANS PLASTRON 45  
POUR CONNEXION RÉSEAU FIABLE  
ET SÉCURISÉE**

**Nous consulter**

La prise RJ45 Cat6A avec plastron 45 permet de connecter rapidement un câble réseau. Son installation dans un boîtier ou panneau assure une connexion stable et durable, idéale pour les réseaux professionnels haut débit.

Réf. IDPLA6AS451C



**PRISE RJ45 CATÉGORIE 6 INTÉGRÉE  
AU PLASTRON 45 POUR CONNEXION  
RÉSEAU FIABLE**

**Nous consulter**

La prise RJ45 Cat6 + plastron 45 permet un branchement réseau stable et rapide. Son installation dans un panneau ou boîtier garantit une connexion durable et une organisation propre des câbles.

Réf. IDPLAS6S451C

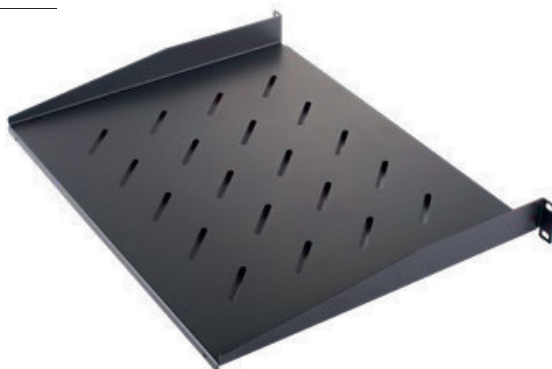

**ETAGÈRE FIXE 1U 19" P250  
GENESIAPOUR APPAREILS NON  
RACKABLES ET MATÉRIEL RÉSEAU**

**Nous consulter**

L'étagère fixe 1U 19" P250 noir Genesia permet de stocker routeurs, modems ou switches. Elle se fixe sur les montants 19" et supporte jusqu'à 20 kg tout en assurant un refroidissement naturel des équipements.

Réf. IDPLFIX1U250



**ETAGÈRE FIXE 1U 19'' P450  
POUR ROUTEURS, MODEMS  
ET MATÉRIEL RÉSEAU LÉGER**

**Nous consulter**

L'étagère fixe 1U 19'' P450 permet de placer des routeurs, modems ou switches. Elle se fixe sur les montants 19'' des coffrets et baies, supporte jusqu'à 20 kg et assure un refroidissement naturel des équipements.

Réf. IDPLFIX1U450



**ETAGÈRE FIXE 1U 19'' P600  
POUR L'INSTALLATION DE MATÉRIEL  
RÉSEAU LÉGER ET VOLUMINEUX**

**Nous consulter**

L'étagère fixe 1U 19'' P600 supporte des équipements réseau volumineux comme routeurs, switches ou modems. Elle se fixe sur les montants 19'' des coffrets et baies et assure un refroidissement naturel des appareils.

Réf. IDPLFIX1U600

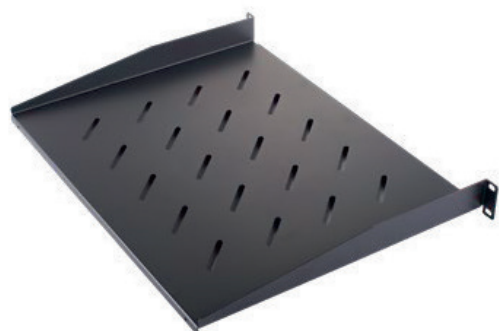

**ETAGÈRE FIXE 2U 19'' P250  
POUR ÉQUIPEMENTS RÉSEAU  
NON RACKABLES ET MODULABLES**

**Nous consulter**

L'étagère fixe 2U 19'' P250 permet de stocker routeurs, modems et switches. Elle se fixe sur les montants 19'' des coffrets et baies et supporte jusqu'à 20 kg tout en assurant un refroidissement naturel des appareils.

Réf. IDPLFIX2U250

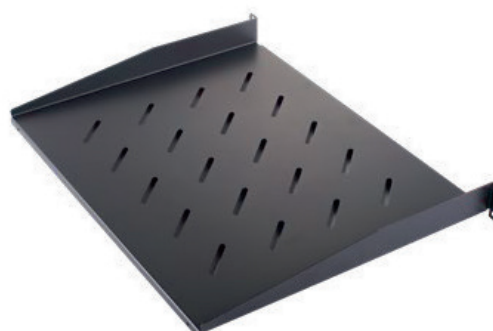

**ETAGÈRE FIXE 2U 19'' P450  
POUR ROUTEURS, MODEMS  
ET ÉQUIPEMENTS RÉSEAU LÉGERS**

**Nous consulter**

L'étagère fixe 2U 19'' P450 permet d'installer des routeurs, modems ou switches. Elle se fixe sur les montants 19'' des baies et coffrets et supporte jusqu'à 20 kg tout en assurant un refroidissement naturel des appareils.

Réf. IDPLFIX2U450

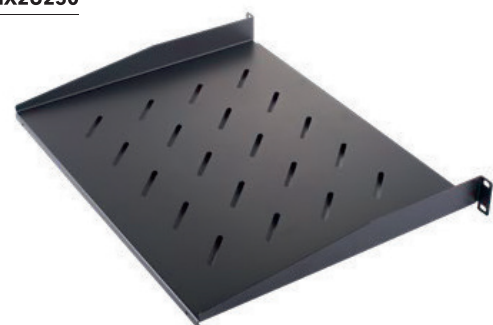

**ETAGÈRE FIXE 2U 19'' P600  
POUR MATÉRIEL RÉSEAU LÉGER  
ET VOLUMINEUX**

**Nous consulter**

L'étagère fixe 2U 19'' P600 permet d'installer routeurs, modems ou switches volumineux. Elle se fixe sur les montants 19'' des coffrets et baies et supporte jusqu'à 20 kg tout en assurant un refroidissement naturel des appareils.

Réf. IDPLFIX2U600

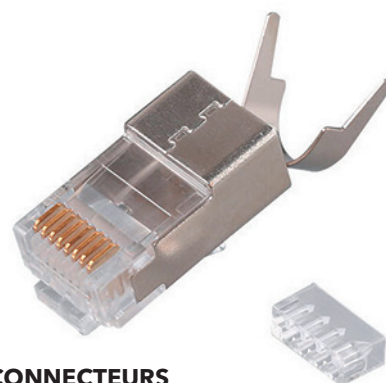

**BOÎTE DE 100 CONNECTEURS  
RJ45 BLINDÉ CATÉGORIE 6 POUR  
CÂBLES RÉSEAU GROS DIAMÈTRE**

**Nous consulter**

La boîte de connecteurs RJ45 Cat6 blindé permet de préparer des câbles réseau et coaxiaux. Réglables selon le diamètre, ces connecteurs supportent des fils rigides et garantissent une qualité professionnelle pour les installations data fiables.

Réf. IDPLUG6S



**ADAPTATEUR RJ POUR MONTAGE  
SUR RAIL DIN PERMETTANT  
CONNEXION RÉSEAU SÉCURISÉE**

**Nous consulter**

L'adaptateur RJ rail DIN facilite l'installation de connecteurs RJ dans les coffrets et armoires. Il assure un montage sûr et ordonné, compatible avec les câbles réseau standards, pour un réseau stable et professionnel.

Réf. IDRJDIN1P



**KIT DE ROULETTES  
POUR DÉPLACER FACILEMENT  
LES COFFRETS 19\**  
**PROFESSIONNELS**

Le kit roulettes IDROULET permet de déplacer rapidement et en toute sécurité les coffrets 19". Il s'installe facilement et assure stabilité et maniabilité pour optimiser l'organisation des équipements réseau.

Réf. IDROULET

**Nous consulter**



**BOÎTIER EN SAILLIE 80X80 MM  
POUR PRISE RJ45 KEYSTONE FACILE  
À INSTALLER SUR MUR**

**Nous consulter**

Le boîtier saillie 80x80 mm 1 port RJ permet d'installer une prise RJ45 au format Keystone en saillie. Facile à fixer sur un mur ou une surface plane, il assure une connexion stable et durable pour les câbles réseau.

Réf. IDSAIL80



**TESTEUR DE CÂBLE RJ45  
POUR VÉRIFIER RAPIDEMENT  
LA CONTINUITÉ ET LE BON CÂBLAGE**

Le testeur de câble réseau RJ45 permet de contrôler rapidement la continuité et le bon câblage des câbles Ethernet. Il identifie les défauts et assure la fiabilité des installations réseau professionnelles ou domestiques.

Réf. IDTESTRES

**Nous consulter**



**TESTEUR DE LA CONTINUITÉ  
DES RÉSEAUX RJ45 ET RJ11  
POUR VÉRIFIER CONTINUITÉ  
ET BON CBLAGE**

**Nous consulter**

Le testeur continuité RJ45/RJ11 permet de contrôler la continuité et le câblage correct des câbles réseau et téléphoniques. Il identifie rapidement les défauts et garantit des installations fiables et efficaces.

Réf. IDTESTRJ



**PACK COMPLET D'OUTILS RÉSEAU PREMIUM  
IDTOOLKIT1 POUR CÂBLAGE  
ET MAINTENANCE EFFICACE**

Le pack outils réseau premium IDTOOLKIT1 rassemble tous les outils nécessaires pour le câblage, le test et la maintenance des réseaux. Conçu pour les professionnels, il offre fiabilité et performance dans toutes les installations.

Réf. IDTOOLKIT1

**Nous consulter**



**PACK COMPLET D'OUTILS RÉSEAU PROFESSIONNEL  
IDTOOLKIT2 POUR CÂBLAGE  
ET MAINTENANCE RAPIDE**

Le pack outils réseau pro IDTOOLKIT2 contient tous les outils nécessaires pour installer, tester et maintenir les réseaux RJ45 et RJ11. Conçu pour les professionnels, il garantit efficacité et précision dans toutes les interventions.

Réf. IDTOOLKIT2

**Nous consulter**



**SEAU IDVEC200  
CONTENANT 200 VIS ET ÉCROUS  
POUR MONTAGE ET FIXATION FIABLE**

Le seau IDVEC200 contient 200 vis et écrous de haute qualité. Il permet un montage rapide et sécurisé des équipements réseau et électroniques, idéal pour les professionnels et les installations domestiques.

Réf. IDVEC200

**Nous consulter**



**BOÎTE IDVEC50  
CONTENANT 50 VIS ET ÉCROUS  
CAGES POUR MONTAGE SÉCURISÉ  
DES ÉQUIPEMENTS**

**Nous consulter**

La boîte IDVEC50 contient 50 vis et écrous cages de haute qualité. Elle permet un montage rapide et fiable des équipements réseau et électroniques pour des installations professionnelles ou domestiques.

Réf. IDVEC50

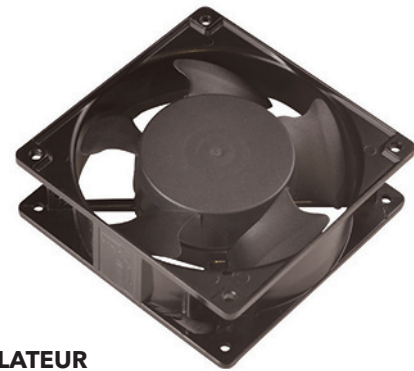

**BLOC VENTILATEUR  
POUR COFFRET 19 POUCES  
IDVENTIL1 ASSURANT  
UN REFROIDISSEMENT EFFICACE**

**Nous consulter**

Le bloc ventilateur IDVENTIL1 se fixe dans un coffret 19 pouces pour assurer un flux d'air optimal. Il protège les équipements réseau contre la surchauffe et garantit un fonctionnement stable et durable des installations.

Réf. IDVENTIL1



**BLOC VENTILATEUR RACKABLE IDVENTILRACK  
POUR COFFRETS 19 POUCES, OFFRANT  
REFROIDISSEMENT EFFICACE**

**Nous consulter**

Le bloc ventilateur rackable IDVENTILRACK se fixe dans un coffret 19 pouces pour assurer un flux d'air optimal. Il protège les équipements réseau contre la surchauffe et garantit un fonctionnement stable et durable.

Réf. IDVENTILRACK



**LIEN OPTIQUE DTIO/PTO 1  
AVEC FIBRE OPTIQUE DE 20 M**

**Nous consulter**

Le lien DTIO/PTO 1 FO 20M permet une connexion fiable entre équipements optiques. Sa fibre unique assure une transmission stable et performante sur 20 mètres, facilitant l'installation et le raccordement dans les réseaux FTTH ou datacenter.

Réf. ID665001FOPC20C



**LIEN OPTIQUE DTIO/PTO  
AVEC 4 FIBRES OPTIQUES DE 20 M**

**Nous consulter**

Le lien DTIO/PTO 4 FO 20M permet de connecter quatre fibres optiques simultanément. Sa longueur de 20 m assure une installation facile et continue, garantissant une transmission stable et performante dans les réseaux FTTH ou datacenter.

Réf. ID665004FOPC20C



**CORDON BALUN  
RJ45 MÂLE/FEMELLE 40 CM  
ASSURANT UNE CONNEXION FIABLE  
ENTRE ÉQUIPEMENTS RÉSEAU**

**Nous consulter**

Le cordon balun RJ45 40 cm permet de relier facilement des équipements réseau via un connecteur RJ45 mâle et femelle. Sa longueur de 40 cm facilite le raccordement dans les coffrets ou sur les caméras de surveillance.

Réf. IDCORDBALRJF040C



**CORDON BALUN RJ45 VERS IEC 25  
CM POUR CONNEXION FIABLE ENTRE  
PORT RJ45 ET PRISE IEC**

**Nous consulter**

Le cordon balun RJ45 / IEC 25 CMS assure une connexion fiable entre un port RJ45 et une prise IEC. Sa longueur de 25 cm facilite les raccordements dans les coffrets ou sur les appareils multimédias.

Réf. IDCORDBALRJFIEC25



**LIEN OPTIQUE DTIO MODULAIRE 1  
AVEC FIBRE OPTIQUE DE 20 M**

**Nous consulter**

Le lien DTIO/MODULAIRE 1 FO 20 m assure la connexion fiable d'une fibre optique entre équipements modulaires. Sa longueur de 20 mètres facilite l'installation continue et rapide dans les réseaux FTTH ou datacenter.

Réf. IDM665001FOPC20C



**LIEN OPTIQUE DTIO MODULAIRE  
AVEC 4 FIBRES OPTIQUES DE 20 M**

**Nous consulter**

Le lien DTIO/MODULAIRE 4 FO 20 m permet de connecter quatre fibres optiques simultanément. Sa longueur de 20 mètres assure une installation continue et rapide entre équipements modulaires dans les réseaux FTTH ou datacenter.

Réf. IDM665004FOPC20C



**PORTE POUR COFFRET  
DE COMMUNICATION 250 MM  
POUR PROTÉGER LES ÉQUIPEMENTS  
RÉSEAU**

**Nous consulter**

La porte coffret de communication 250 mm protège l'équipement à l'intérieur tout en facilitant l'accès. Sa dimension de 250 mm s'adapte aux coffrets standards, assurant sécurité et praticité lors des interventions.

Réf. IDPORTE250



**COFFRET DE COMMUNICATION  
GRADE 3 TV CATÉGORIE 6A  
375 MM SANS PORTE**

**Nous consulter**

Le coffret de communication Grade 3 TV Cat6A 375 mm sans porte permet l'installation sécurisée de câbles réseau et télécom. Sa dimension de 375 mm facilite le rangement et le passage des câbles dans les installations domestiques ou tertiaires.

Réf. IDST375THD6A



**COFFRET DE COMMUNICATION  
GRADE 3 TV CATÉGORIE 6A  
625 MM SANS PORTE**

**Nous consulter**

Le coffret de communication Grade 3 TV Cat6A 625 mm sans porte permet l'installation sécurisée de câbles réseau et télécom. Sa dimension de 375 mm facilite le rangement et le passage des câbles dans les installations domestiques ou tertiaires.

Réf. IDST625THD6A

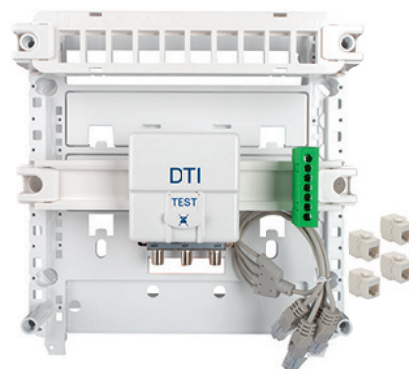

**COFFRET DE COMMUNICATION  
GRADE 1 CATÉGORIE 5E SANS PORTE**

**Nous consulter**

Le coffret de communication Grade 1 Cat5E sans porte permet d'organiser les câbles réseau. Il offre un accès facile pour le raccordement et la maintenance des installations dans les environnements domestiques ou professionnels.

Réf. IDTRIG145E



**COFFRET DE COMMUNICATION  
GRADE 2/3 CAT6 AVEC PORTE POUR  
ORGANISER ET PROTÉGER LES  
CÂBLES RÉSEAU CAT6**

**Nous consulter**

Le coffret de communication Grade 2/3 Cat6 avec porte permet d'organiser et protéger les câbles réseau Cat6. Sa porte intégrée assure un accès facile pour les interventions tout en sécurisant les équipements à l'intérieur.

Réf. IDTRIG246P



**CABLE PROFIPLAST LIYCY 4X0.34MM<sup>2</sup>  
CUA1 GRIS -B- B-500M** **Nous consulter**

Le câble Profiplast LiYCY 4x1 mm<sup>2</sup> CuA1 gris assure le raccordement et la commande en environnement industriel. Conducteurs cuivre nu classe 5, isolant PVC, repérage DIN 47100, blindage par ruban polyester et tresse cuivre étamé, tension 300/500 V.

**Réf. 90034040416**

**CABLE PROFIPLAST LIYCY 4X1MM<sup>2</sup>  
CUA1 GRIS -B- T-500M** **Nous consulter**

Le Profiplast LiYCY 4x1 mm<sup>2</sup> gris est destiné au raccordement des appareillages électroniques industriels. Conducteurs cuivre nu classe 5 IEC 60228, isolant PVC, repérage DIN 47100, gaine PVC, tension assignée 300/500 V, tension d'essai 2000 V.

**Réf. 90100040416010**

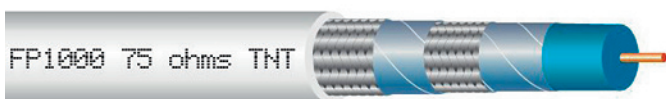

**CABLE TELEPHONIQUE  
TS COM 900 GRADE 3TV CCA  
4PAIRES CUA1 BLANC - B-100M** **Nous consulter**

TS Com 900 GRADE 3 LSZH est un câble téléphonique 100 ohms en couronne de 100 m. Il accepte des fréquences supérieures à 900 MHz, intègre une paire satellite jusqu'à 2200 MHz et dispose d'une gaine sans halogène classée Cca-s1,d1,a1.

**Réf. B01000890A2148**

**CABLE TELEPHONIQUE  
TS COM 900 GRADE 3TV CCA  
4PAIRES CUA1 BLANC - T-500M** **Nous consulter**

TS Com 900 GRADE 3 LSZH est un câble téléphonique 100 ohms en touret de 500 m. Il supporte des fréquences supérieures à 900 MHz, intègre une paire satellite jusqu'à 2200 MHz et possède une gaine sans halogène classée Cca-s1,d1,a1.

**Réf. B01000890D1148**



**CABLE BLINDE PROFIPLAST LIYCY  
2X0.75MM<sup>2</sup> CUA1 GRIS -D- C-100M** **Nous consulter**

Câble Profiplast LiYCY 2x0.75mm<sup>2</sup> CuA1 gris, 100 m, âme souple cuivre classe 5, isolant PVC, tresse cuivre étamé, ruban polyester, tension 300/500 V, température -15 à +70°C, non propagateur de flamme C2, repérage DIN 47100.

**Réf. 90075020405**

**CABLE BLINDE PROFIPLAST LIYCY  
4X0.75MM<sup>2</sup> CUA1 GRIS -B- C-100M** **Nous consulter**

Câble Profiplast LiYCY blindé PVC 500V, 2x au 37x, sections 0,25 à 1,5 mm<sup>2</sup>, âme souple cuivre classe 5, isolant PVC, tresse cuivre étamé, ruban polyester, gaine PVC, repérage code couleur DIN 47100, température -15 à +70°C, non propagateur de flamme C2.

**Réf. 90075040405001**

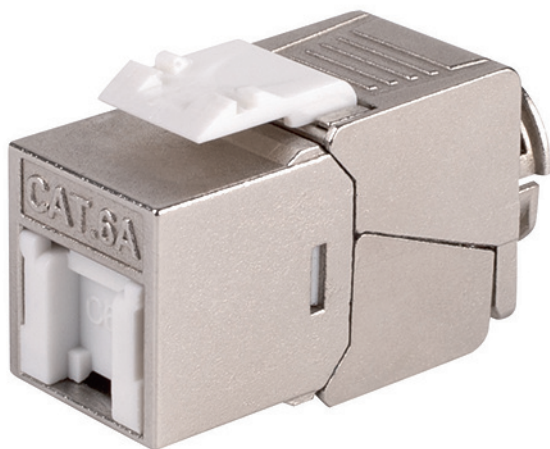

**CONNECTEUR RJ45 KEYSTONE CAT6A BLINDÉ**

Le connecteur RJ45 Cat6A MMC SLIM6AFS se raccorde sans outil, s'installe sur panneaux 48 ports 1U, assure des performances jusqu'à 10Gbit/s et est compatible avec le standard 4PPoE.

Réf. **SLIM6AFS8**

**2,90€HT**



**JONCTION ÉTANCHE CAT.6A IP68 POUR LE RACCORDEMENT DE CÂBLE LAN**

La jonction IP68 se connecte sans outil grâce à l'insert IDC et permet de prolonger ou réparer rapidement un câble LAN souple ou rigide endommagé.

Réf. **I4JONC6AIP68**

**19,90€HT**



**EMBASE RJ45 BLINDÉ CAT.6A IP68**

L'embase RJ45 se raccorde sans outil et assure un blindage ZAMAC 360° avec verrouillage 1/4 de tour pour résister aux interférences électromagnétiques, à l'eau et aux poussières.

Réf. **I46AFSIP68**

**19,90€HT**



**CÂBLE INFORMATIQUE F/UTP  
CATÉGORIE 6 4 PAIRES POUR  
RÉSEAUX VDI ET COMPATIBLE POE,  
POE+ ET UPOE**

**Nous consulter**

Le câble RJ45 F/UTP 4 paires Cat 6 LSZH 500m assure une transmission fiable pour voix, données et images. Son feuillard aluminium protège contre les perturbations électromagnétiques et il respecte RoHS et Reach.

Réf. F4P6SH5



**CÂBLE F/UTP 4 PAIRES CATÉGORIE 6  
AVEC GAINÉ PE POUR INSTALLATIONS  
RÉSEAU PROFESSIONNELLES**

**Nous consulter**

Le câble F/UTP 4P Cat 6 gaine PE T1000M assure une transmission stable pour voix, données et images. Son isolation en polyéthylène offre durabilité et résistance aux environnements exigeants. Convient pour installations réseau sur touret de 1000 m.

Réf. F4P6PE10



**CÂBLE PATCH U/FTP 4 PAIRES  
CATÉGORIE 6 ZH POUR RÉSEAUX  
PERFORMANTS**

**Nous consulter**

Le patch U/FTP 4P Cat 6 ZH T1000M assure une transmission stable pour voix, données et images. Sa conception blindée réduit les interférences. Livré sur touret de 1000 m, il garantit des installations fiables et rapides.

Réf. UF4P6PSH10



**CÂBLE RJ45 F/UTP 4 PAIRES  
CATÉGORIE 6A 500 MHZ**

**POUR RÉSEAUX VDI TRÈS HAUT DÉBIT**

**Nous consulter**

Le câble RJ45 F/UTP 4P Cat 6A SH 500 m garantit des performances jusqu'à 500 MHz. Il assure une transmission fiable des signaux voix, données et vidéo en environnement perturbé grâce à son blindage et son immunité CEM.

Réf. F4P6ASH5



**CÂBLE RJ45 F/FTP 4 PAIRES  
CATÉGORIE 6A 500 MHZ  
POUR RÉSEAUX VDI CLASSE EA**

**Nous consulter**

Le câble RJ45 F/FTP 4P Cat 6A SH 500 m assure des transmissions jusqu'à 500 MHz. Son double blindage garantit une forte immunité CEM. Il s'adapte aux réseaux VDI en distribution capillaire ou rocade et supporte les protocoles classe EA.

Réf. FF4P6ASH5



**CÂBLE CAT 6A F/UTP 4 PAIRES 510  
MHZ LSZH POUR INSTALLATIONS  
INTÉRIEURE EXTÉRIEURE**

**Nous consulter**

Le câble Cat 6A F/UTP 4 paires 510 MHz LSZH F4P6ASHINOUT offre des performances supérieures aux standards de câblage. Sa gaine LSZH autorise une pose en intérieur comme en extérieur sur réseaux blindés horizontaux ou verticaux.

Réf. F4P6ASHINOUT5



**CÂBLE RJ45 S/FTP  
4 PAIRES CATÉGORIE 7 LSZH 600 MHZ  
CLASSE F POUR RÉSEAUX VDI**

**Nous consulter**

Le câble RJ45 S/FTP 4 paires Cat 7 LSZH 500 m assure des transmissions jusqu'à 40 Gbit/s à 600 MHz. Son double blindage garantit une forte immunité CEM et une compatibilité Cat 5 et Cat 6 selon la norme ISO/CEI 11801.

Réf. SF4P7SH5

**CÂBLE GRADE 3TV F/FTP  
4 PAIRES LSZH CCA POUR RÉSEAUX  
RÉSIDENTIELS**

**Nous consulter**

Le câble Grade 3TV Cca F/FTP 4 paires LSZH G3C4PFFTVx atteint 2.2 GHz sur la paire 7/8. Il supporte jusqu'à 10 Gbps et permet la diffusion IPTV et TV DVB-T/T2 et DVB-S/S2 en environnement résidentiel.

Réf. G3C4PFFTV5



**CÂBLE FIBRE OPTIQUE 12 FO INT./EX  
LIBRE OM3 50/125 TOURET 1000 M**

**Nous consulter**

Le câble fibre optique OM3 12 FO INTEX libre 50/125 sur touret 1000 m assure des transmissions haut débit en multimode. Sa structure libre facilite le déploiement sur longues distances pour les infrastructures réseau professionnelles.

Réf. 12FOLIEOM3

**CÂBLE FIBRE OPTIQUE 12 FO SERREE  
INT./EXT. OM3 TOURET 1000 M**

**Nous consulter**

Le câble fibre optique OM3 12FO à structure serrée intérieur extérieur sur touret 1000 m garantit des transmissions haut débit fiables. Il convient aux installations mixtes et aux déploiements réseau nécessitant robustesse et polyvalence.

Réf. 12FOSIEOM3



**CÂBLE FIBRE OPTIQUE 12 FO LIBRE  
EXT. OS2 TOURET 1000 M**

**Nous consulter**

Le câble fibre optique OS2 12FO libre extérieur touret 1000 m est conçu pour les infrastructures de télécommunication longue distance. Il intègre 12 fibres monomodes OS2 adaptées aux liaisons optiques à haut niveau de performance. Sa structure à fibres libres renforce la protection des fibres et garantit une excellente tenue en environnement extérieur. Livré sur touret de 1000 m, il facilite les déploiements sur grandes longueurs et optimise les opérations de pose. Ce câble constitue une solution fiable et durable pour les réseaux fibre optique extérieurs et les interconnexions professionnelles.

Réf. 12FOLEOS2

**CÂBLE FIBRE OPTIQUE 12 FO LIBRE  
ARME EXT. OS2 TOURET 1000 M**

**Nous consulter**

Le câble fibre optique OS2 12FO libre armé extérieur sur touret 1000 m permet des transmissions monomodes longue distance. Sa conception armée protège les fibres lors des déploiements en environnements extérieurs contraignants.

Réf. 12FOLAEOS2



### CÂBLE MULTIPAIR TS LAN CAT 6 F/UTP 4P23AWG CUA1 GRIS 7035 -350 MHZ- T-500M

Câble TS Lan CAT 6 F/UTP 4p 23AWG gris 7035, 500 m, écran général, impédance 100 ohms, température -20 à +70°C, faible émission de fumées, sans halogène, transmission VDI jusqu'à 350 MHz.

Réf. E05000804D1002

[Nous consulter](#)

### CÂBLE MULTIPAIR TS LAN CAT 6 F/UTP 2X4P23AWG CUA1 GRIS 7035 -350 MHZ- T-500M

Câble TS Lan CAT 6 F/UTP 2x4p 23AWG gris 7035, 500 m, écran général, impédance 100 ohms, température -20 à +70°C, faible émission de fumées, sans halogène, transmission VDI jusqu'à 350 MHz.

Réf. E05001604A4007

[Nous consulter](#)



### CÂBLE MULTIPAIR TS LAN CAT 6A F/FTP 4P23AWG CUA1 GRIS 7035 - T-500M

Câble TS Lan Cat 6A F/FTP 2x4p 23AWG gris 7035, 500 m, écran général et individuel par paires, impédance 100 ohms, température -20 à +70°C, faible émission de fumées, sans halogène, transmission VDI jusqu'à 500 MHz.

Réf. E05000804D1005

[Nous consulter](#)

### CÂBLE MULTIPAIR TS LAN CAT 6A F/FTP 2X4P23AWG CUA1 GRIS 7035 - T-500M

Câble TS Lan Cat 6A F/FTP 2x4p 23AWG gris 7035, 500 m, écran général et individuel, impédance 100 ohms, température -20 à +70°C, faible émission de fumées, sans halogène, transmission VDI très haut débit jusqu'à 500 MHz.

Réf. E05001604A4010

[Nous consulter](#)

**ONDULEUR 600 VA COMPACT POUR PROTECTION DES POSTES INFORMATIQUES**

Dispositif d'alimentation secourue 600 VA conçu pour sécuriser les équipements électroniques sensibles. Appareil fonctionnant en CA 230 V, protégeant contre les coupures et surtensions. Format compact, intégration simple et solution adaptée aux usages professionnels.

**Réf. IPG 600 FR**
**96,90€HT**

**ONDULEUR COMPACT POUR PROTECTION ÉLECTRIQUE ESSENTIELLE**

Dispositif d'alimentation secourue conçu pour sécuriser les équipements informatiques sensibles. Appareil fonctionnant en CA 230 V, idéal pour la protection contre les coupures et surtensions. Format compact, installation rapide et usage professionnel.

**À partir de**
**80,40€HT**

Référence	Puissance	Prix €HT
IDG 400	400 VA	<b>80,40</b>
IDG 600	600 VA	<b>80,60</b>
IDG 800	800 VA	<b>95,40</b>
IDG 1200	1200 VA	<b>137,50</b>
IDG 1600	1600 VA	<b>171,00</b>

**ONDULEUR NET POWER POUR PROTECTION DES ÉQUIPEMENTS RÉSEAU**

Dispositif d'alimentation secourue conçu pour sécuriser les systèmes réseau et informatiques. Fonctionnement en CA 230 V, protection efficace contre coupures et surtensions. Format compact, installation simple et adapté à un usage professionnel.

**À partir de**
**79,40€HT**

Référence	Puissance	Prix €HT
NPW 600 A3	600 VA	<b>79,40</b>
NPW 800 A5	800 VA	<b>98,60</b>
NPW 1000 A3	1000 VA	<b>156,40</b>
NPW 1500 A5	1200 VA	<b>218,10</b>
NPW 2000 A5	1600 VA	<b>264,80</b>

**ONDULEUR SENTINEL PRO POUR PROTECTION DES ÉQUIPEMENTS INFORMATIQUES**

Dispositif d'alimentation secourue conçu pour sécuriser les postes informatiques et périphériques sensibles. Fonctionnement en CA 230 V, protection efficace contre coupures, microcoupures et surtensions. Format compact, installation simple, usage professionnel fiable.

**À partir de**
**351,10€HT**

Référence	Puissance	Prix €HT
SEP 700 A3	700 VA	<b>351,10</b>
SEP 1000 A3	1000 VA	<b>393,00</b>
SEP 1500 A3	1500 VA	<b>494,80</b>
SEP 2200 A3	2200 VA	<b>642,40</b>
SEP 3000 A3	3000 VA	<b>736,20</b>



**BAIE MONTÉE L500 12U 600X600,  
PORTE AV VERRE, PORTE AR PLEINE,  
PANNEAUX LATÉRAUX**

Baie montée 12U Ligne 500, 600x600 mm. Porte avant verre, porte arrière pleine (porte et panneaux démontables sans outils). Charge 500 kg, ventilation naturelle. 4 montants 19" sérigraphiés, IP20. Entrées câble au fond avec obturateur.

Réf. 51266MSVPPPL

**275,30€HT**



**BAIE MONTÉE L500 21U 600X600,  
PORTE AV VERRE, PORTE AR PLEINE,  
PANNEAUX LATÉRAUX**

Baie montée 21U Ligne 500, 600x600 mm. Porte avant verre, porte arrière pleine (porte et panneaux démontables sans outils). Charge 500 kg, ventilation naturelle. 4 montants 19" sérigraphiés, IP20. Entrées câble au fond avec obturateur.

Réf. 52166MSVPPPL

**346,50€HT**



**BAIE MONTÉE L500 42U 600X600,  
PORTE AV VERRE, PORTE AR PLEINE,  
PANNEAUX LATÉRAUX**

Baie montée 42U Ligne 500, 600x600 mm. Porte avant verre, porte arrière pleine (porte et panneaux démontables sans outils). Charge 500 kg, ventilation naturelle. 4 montants 19" sérigraphiés, IP20. Entrées câble au fond avec obturateur.

Réf. 54266MSVPPPL

**464,20€HT**



**COFFRET MURAL 19 POUCES LIGNE  
60 MONTÉ PORTE AVANT VERRE 6U  
600X600X300 MM**

Coffret mural 6U Ligne 60, 600x600x300 mm. Porte verre avec serrure. 4 montants 19" réglables, panneaux latéraux et porte démontables. Entrées câble haut, bas, arrière. Charge 60 kg, IP20. Installation rapide.

Réf. 6666MSV

**110,20€HT**



**COFFRET MURAL 19 POUCES LIGNE  
60 MONTÉ PORTE AVANT VERRE 9U  
600X600X450 MM**

Coffret mural 9U Ligne 60, 600x600x450 mm. Porte verre avec serrure. 4 montants 19" réglables, panneaux latéraux et porte démontables. Entrées câble haut, bas, arrière. Charge 60 kg, IP20. Installation rapide.

Réf. 6966MSV

**132,50€HT**



**COFFRET MURAL 19 POUCES LIGNE  
60 MONTÉ PORTE AVANT VERRE 12U  
600X600X600 MM**

Coffret mural 12U Ligne 60, 600x600x600 mm. Porte verre avec serrure. 4 montants 19" réglables, panneaux latéraux et porte démontables. Entrées câble haut, bas, arrière. Charge 60 kg, IP20. Installation rapide.

Réf. 61266MSV

**154,80€HT**



**COFFRET RÉSEAU 10" MONTÉ,  
CAPACITÉ : 6U, LXPXH (MM) :  
310X300X350**

Coffret réseau 10" 6U, 310x300x350 mm. Porte verre avec serrure. Montants 10" réglables, panneaux latéraux démontables. Entrées câble haut/bas, charge 30 kg, IP20. Installation rapide, norme ANSI/EIA et DIN.

**70,20€HT**

Réf. 71676



**COFFRET 10" 9U PACK COMPLET,  
COFFRET 9U + ACCESSOIRES**

Kit 10" complet, coffret 9U avec accessoires : bandeau PDU, panneau de brassage 12 ports, tablette fixe, panneau de gestion câbles, 12 connecteurs RJ45 CAT6 et 12 cordons 50 cm. Installation rapide, norme ANSI/EIA.

**188,80€HT**

Réf. 71692



**COFFRET RÉSEAU 10" MONTÉ,  
CAPACITÉ : 9U, LXPXH (MM) :  
310X300X485**

Coffret réseau 10" 9U, 310x300x485 mm. Porte verre avec serrure. Montants 10" réglables, panneaux latéraux démontables. Entrées câble haut/bas, charge 30 kg, IP20. Installation rapide, norme ANSI/EIA et DIN.

**78,00€HT**

Réf. 71656

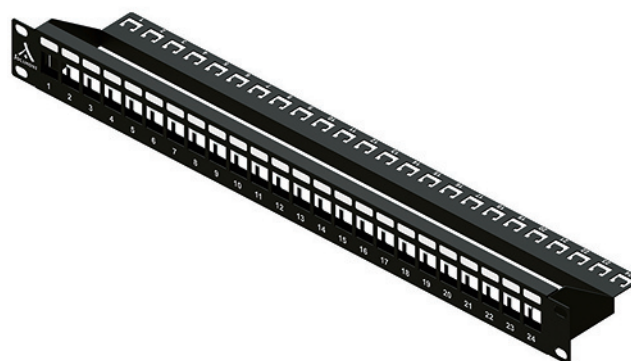

**PANNEAU NON ÉQUIPÉ 24 PORTS  
FTP A ACCROCHE KEYSTONE 1U**

Panneau de brassage 1U 24 ports FTP Keystone. Compatible connecteurs du marché, plateau arrière amovible, finition noir satiné. Robuste 19", vis de fixation incluses.

**17,40€HT**

Réf. 71007

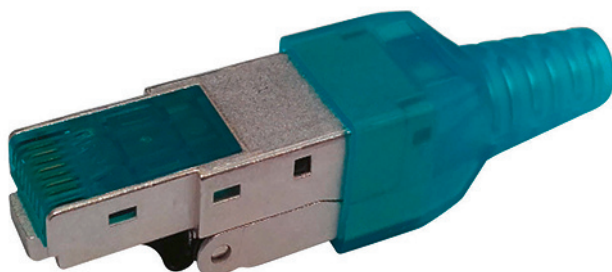

**ONE PLUG MALE  
RJ45 CAT6 AWG23 POE+**

Connecteur RJ45 mâle CAT6 AWG23 POE+, toolless, coudé. Compatible 10G Ethernet, alimentation POE+ pour caméras et bornes Wifi. Bande passante 500 MHz, contacts plaqué or, manchon de protection inclus.

**4,20€HT**

Réf. 71746

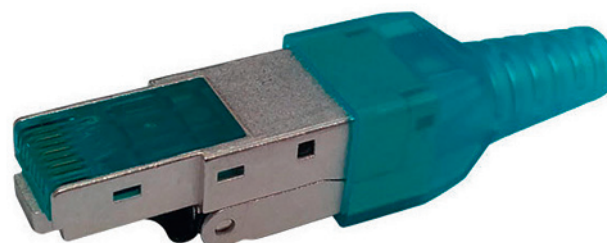

**ONE PLUG MALE  
RJ45 CAT6A AWG23 POE+**

Connecteur RJ45 mâle CAT6A AWG23 POE+, toolless, coudé. Compatible 10G Ethernet, alimentation POE+ pour caméras et bornes Wifi. Bande passante 500 MHz, contacts plaqué or, manchon de protection inclus.

**4,50€HT**

Réf. 71638



Exemple de mise en situation

**SUPPORT CONNECTEUR  
POUR RAIL DIN**

**4,20€HT**

Support connecteur Rail DIN, compatible RJ45 Keystone, SC simplex et LC duplex (connecteurs non fournis). Étiquetage facile pour identification. Conçu pour applications industrielles.

Réf. 12784

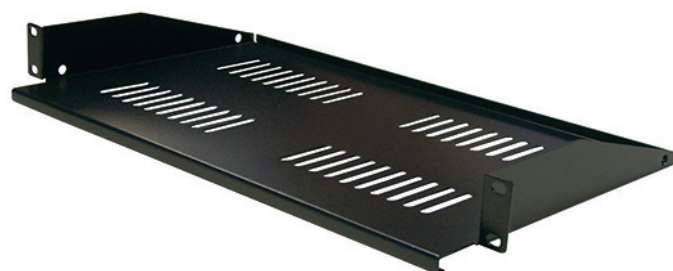

**PLATEAU MODEM, HAUTEUR :  
1U, PROFONDEUR : 280MM**

**22,90€HT**

Plateau modem 1U, profondeur 280 mm, acier laminé à froid 1,5 mm, noir. Compatible baies 19" simples ou doubles. Idéal pour poser modems et équipements légers dans votre rack.

Réf. 71133

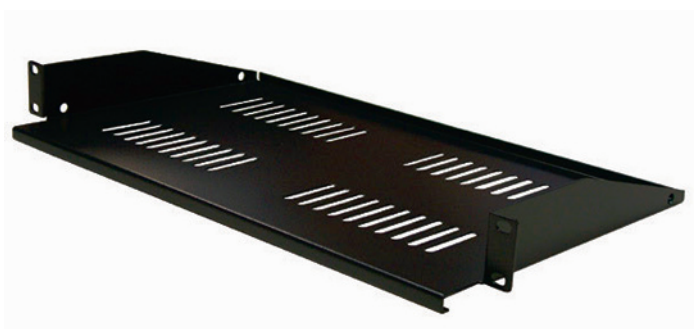

**PLATEAU MODEM, HAUTEUR :  
1U, PROFONDEUR : 400MM**

**24,40€HT**

Plateau modem 1U, profondeur 400 mm, acier laminé à froid 1,5 mm, noir. Compatible baies 19" simples ou doubles. Idéal pour poser modems et équipements légers dans votre rack.

Réf. 71134



Prise secteur  
Schuko



**BANDEAU 19" 1U, 7 PRISES FR  
AVEC INTERRUPTEUR LUMINEUX**

**20,30€HT**

Bandeau 19" 1U, 7 prises FR Type E, interrupteur lumineux avec protection arrêt intempêtif. Câble 3x1,5 mm<sup>2</sup>, sortie côté, aluminium noir mat, conforme norme CE.

Réf. 71109

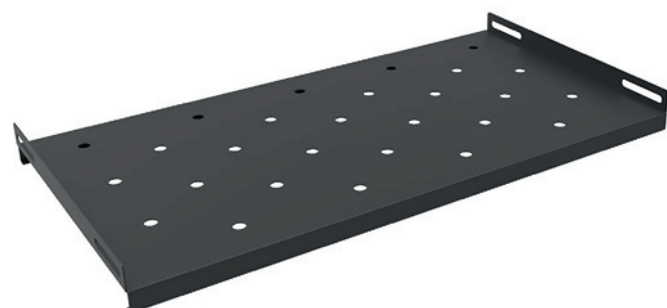

**TABLETTE FIXE 19"  
PROFONDEUR 260MM  
POUR COFFRET PROFONDEUR  
600 LIGNE 60**

**10,30€HT**

Tablette fixe 19" profondeur 260 mm pour coffret Ligne 60 600 mm. Acier laminé à froid noir, idéale pour équipements légers. Compatible baies 19".

Réf. 71947



**PACK ACCESSOIRES  
BAIES ET COFFRETS 19"**

**226,40€HT**

Pack accessoires 19" : plateau modem 1U 280 mm, bandeau 7 prises FR 1U, panneau 24 ports FTP Keystone, 2 passe-câbles 1U, 24 jacks RJ45 CAT6 FTP, 24 cordons RJ45 1 m, visserie incluse.

Réf. 71950



**RALLONGE ETHERNET CAT6A SFTP 90M**

Rallonge Ethernet CAT6A SFTP, 90 m. Double blindage, gaine LSZH, connectique fiable, testée 100%. Idéale pour déport d'équipements, chantiers, bureaux, événements, expositions et présentations.

Réf. 71700

**161,90€HT**



Nos câbles ne sont pas livrés dégainés.

**CÂBLE CAT6 FUTP LSZH 1X4P 100 OHMS AWG23 BOX DE 305M**

Câble réseau cuivre CAT6 FUTP, 1x4 paires, touret 305 m. Blindage général (FUTP), gaine LSOH sans halogène, compatible 10/100/1000Base-T.

Réf. 6702

**197,80€HT**



Nos câbles ne sont pas livrés dégainés.

**CÂBLE CAT6A FFTP LSZH 1X4P 100 OHMS AWG23 BOX 305 M**

Câble réseau cuivre CAT6A FFTP, 1x4 paires, touret 305 m. Double blindage (général + paires), gaine LSOH, haute performance 10GBase-T.

Réf. 6712

**234,10€HT**



**PLASTRON DROIT 1 ENTRÉE KEYSTONE CL 45X45 AVEC VOLET & INSERTS COUL**

Plastron droit 1 entrée Keystone 45x45, PVC blanc avec volet et inserts de couleur. Étiquette protégée par lunette transparente. Encliquetable dans goulotte, boîte ou support mural, compatible connecteurs sans volet.

Réf. 71522

**0,80€HT**



**PLASTRON DROIT 2 ENTRÉES KEYSTONE CL 45X45 AVEC VOLET & INSERTS COUL**

Plastron droit 2 entrées Keystone 45x45, PVC blanc avec volet et inserts de couleur. Étiquette protégée par lunette transparente. Encliquetable dans goulotte, boîte ou support mural, compatible connecteurs sans volet.

Réf. 71523

**0,80€HT**

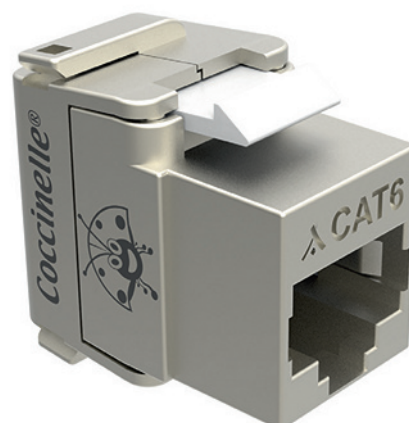

**JACK COCCINELLE RJ45 CAT6 FTP - AWG22-23**

Jack Coccinelle RJ45 CAT6 FTP, AWG22-23, keystone breveté. Compact 25,4 mm, toolless, blindage zamac résistant, haute immunité, respect rayon de courbure, boîte de 24 pièces avec notice et règle intégrée.

Réf. 71325

**2,60€HT**



**JACK COCCINELLE RJ45  
CAT6A FTP - AWG22-23**

Jack Coccinelle RJ45 CAT6A FTP, AWG22-23, keystone breveté. Compact 25,4 mm, toolless, blindage zamac résistant, haute immunité, respect rayon de courbure, boîte de 24 pièces avec notice et règle intégrée.

**Réf. 71009**

**2,80€HT**



**CORDON RJ45  
CAT6 FUTP 100 OHMS LSOH  
SURMOULÉ GRIS 0,50M**

Cordon RJ45 CAT6 surmoulé FTP 100  $\Omega$  LSOH, 0,5 m, gris. 100% cuivre 26AWG, testé, gaine LSZH, protection ergot intégrée. Performance garantie pour réseau filaire fiable.

**Réf. 2025**

**1,20€HT**

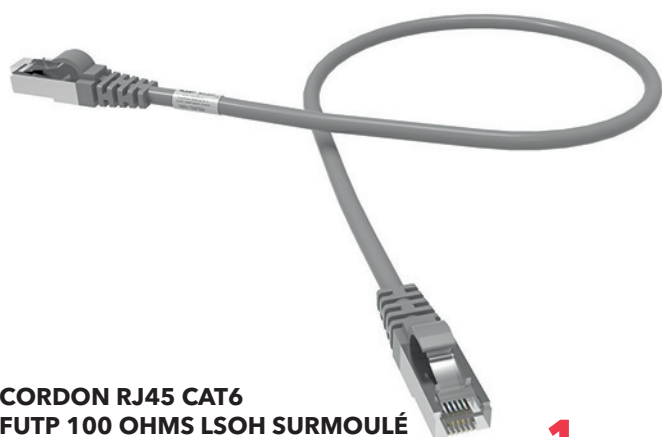

**CORDON RJ45 CAT6  
FUTP 100 OHMS LSOH SURMOULÉ  
GRIS 1M**

Cordon RJ45 CAT6 surmoulé FUTP 100  $\Omega$  LSOH, 1 m, gris. 100% cuivre 26AWG, blindage général FUTP, gaine LSZH, protection ergot intégrée. Performance garantie pour réseau filaire fiable.

**Réf. 2030**

**1,40€HT**



**CORDON RJ45 CAT6A SFTP 100  
OHMS LSOH SURMOULÉ GRIS 0,50M**

Cordon RJ45 CAT6A surmoulé SFTP 100  $\Omega$  LSOH, 0,5 m, gris. 100% cuivre 26AWG, blindage double, gaine LSZH, protection ergot intégrée. Performance garantie pour réseau 10G Ethernet.

**Réf. 2205**

**2,10€HT**

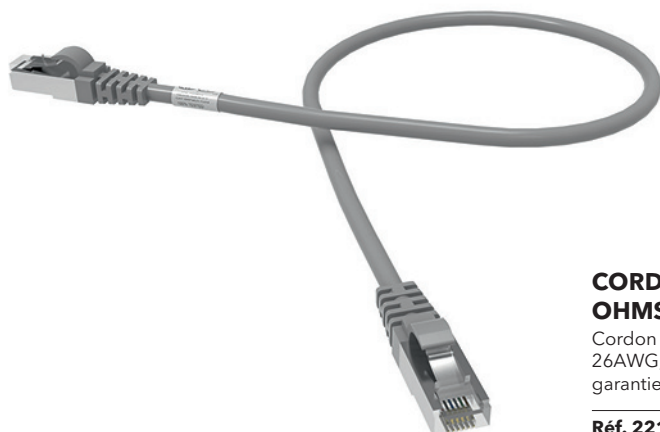

**CORDON RJ45 CAT6A SFTP 100  
OHMS LSOH SURMOULÉ GRIS 1M**

Cordon RJ45 CAT6A surmoulé SFTP 100  $\Omega$  LSOH, 1 m, gris. 100% cuivre 26AWG, double blindage, gaine LSZH, protection ergot intégrée. Performance garantie pour réseau 10G Ethernet.

**Réf. 2210**

**2,10€HT**



### SWITCH 5 PORTS 10/100

Le switch 5 ports 10/100 Mbit/s permet de connecter et gérer jusqu'à 5 périphériques réseau. Il assure un transfert de données stable et rapide, idéal pour petites installations domestiques ou professionnelles.

Réf. IDSWITCH5P10100

**Nous consulter**



### SWITCH 5 PORTS GIGABITS

Le switch 5 ports Gigabit permet de connecter et gérer jusqu'à 5 périphériques réseau. Il assure un transfert de données rapide et stable jusqu'à 1 Gbit/s, idéal pour petites installations domestiques ou professionnelles.

Réf. IDSWITCH5P101001000

**Nous consulter**

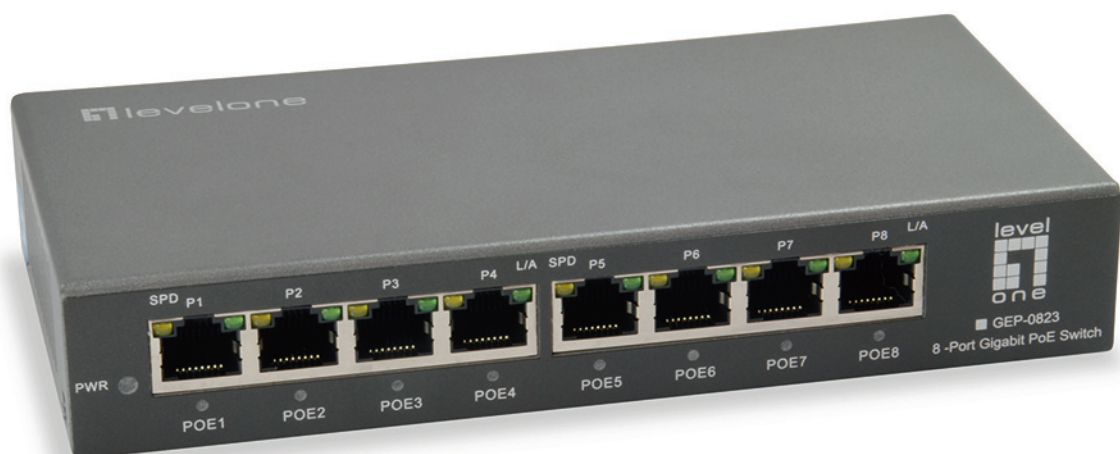

### SWITCH 8 PORTS 10/100/1000 POE

Le switch 8 ports 10/100/1000 PoE permet de connecter jusqu'à 8 périphériques réseau et de les alimenter via le port PoE. Il assure des transferts rapides et stables pour une installation fiable et professionnelle.

Réf. IDSWITCH8P1000POE

**Nous consulter**



**CÂBLE ÉCRAN S/S SYS  
1P AWG20 ROUGE  
LIVRÉ EN TOURET DE 500 M**

**Nous consulter**

Le câble SYS 1P AWG20 écran S/S assure une transmission protégée grâce à son blindage. Sa gaine rouge facilite le repérage des lignes. Le touret de 500 m convient aux installations longues et continues.

Réf. SYS120RG5



**CÂBLE SYT 1P AWG20 ROUGE  
LIVRÉ EN TOURET DE 500 M**

**Nous consulter**

Le câble SYT 1P AWG20 rouge convient aux liaisons de signal à faible courant. Son conducteur AWG20 assure une transmission régulière. Le touret de 500 m facilite les poses longues et continues.

Réf. SYT120RG5



**CÂBLE SYT 1P AWG20 GRIS  
LIVRÉ EN TOURET DE 500 M**

**Nous consulter**

Le câble SYT 1P AWG20 gris assure une transmission stable des signaux basse tension. Son conducteur AWG20 offre une bonne continuité électrique. Le touret de 500 m facilite les installations longues.

Réf. SYT120GR5



**CÂBLE SYT 3P AWG24 GRIS  
LIVRÉ EN TOURET DE 500 M**

**Nous consulter**

Le câble SYT 3P AWG24 gris convient aux liaisons de signal multiconducteurs. Ses trois paires assurent une circulation régulière de l'information. Le touret de 500 m facilite les déploiements continus sur site.

Réf. SYT324GR5



**CÂBLE SÉRIE 88  
8 PAIRES 6/10 PE NOIR  
LIVRÉ EN TOURET DE 1000 M**

**Nous consulter**

Le câble Série 88 8P 6/10 est conçu pour les liaisons de communication. Sa gaine PE noire assure une protection renforcée. Le touret de 1000 m répond aux besoins des installations longues et continues.

Réf. S88806



**CÂBLE SÉRIE 288 8 PAIRES 5/10  
COULEUR RAL 1011  
LIVRÉ EN TOURET 2000 M**

**Nous consulter**

Le câble Série 288 8P 5/10 est destiné aux réseaux de communication. Sa gaine RAL 1011 assure une identification visuelle claire. Le touret de 2000 m répond aux projets de grande longueur.

Réf. S288805GL



**CÂBLE SYT2 ARMÉ  
5 PAIRES AWG24 GRIS  
LIVRÉ EN TOURET DE 5000 M**

**Nous consulter**

Le câble SYT2 armé 5P AWG24 est conçu pour les liaisons protégées longue distance. Son armure renforce la résistance mécanique. Le touret de 5000 m permet un déploiement continu sur des chantiers étendus.

Réf. SYT2524GRGL



**CÂBLE SYT2 ARMÉ  
3 PAIRES AWG20 GRIS  
LIVRÉ EN TOURET DE 5000 M**

**Nous consulter**

Le câble SYT2 armé 3P AWG20 convient aux liaisons longue distance sécurisées. Son armure renforce la tenue mécanique. Le touret de 5000 m permet une pose continue sur des installations étendues.

**Réf. SYT2320GRGL**

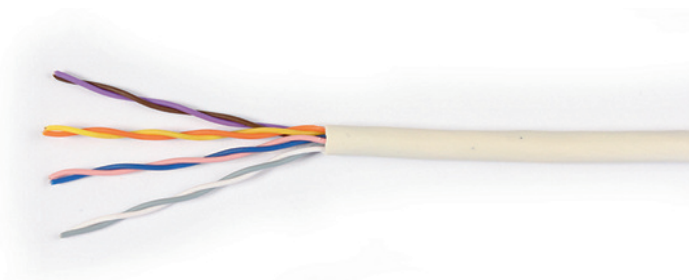

**CÂBLE SÉRIE 298 4P AWG24  
CATÉGORIE 5 IVOIRE COURONNE  
100 M**

**Nous consulter**

Le câble Série 298 4P AWG24 CAT5 assure une transmission fiable des données réseau. Sa gaine ivoire protège les conducteurs et le format couronne de 100 m facilite les installations sans raccords.

**Réf. S29842411**

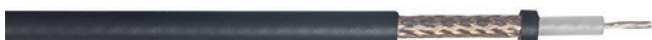

**CÂBLE COAXIAL RG58 50 OHMS EN  
NOIR COURONNE 100 M**

**Nous consulter**

Le câble RG58 50 ohms assure une transmission stable des signaux radio et RF. Sa gaine noire protège contre l'usure et les contraintes mécaniques. La couronne de 100 m permet une installation continue sans raccords.

**Réf. RG58C100**



**CÂBLE SYT 1P AWG20 GRIS SH CCA  
S2D2A2 LIVRÉ EN TOURET 500 M**

**Nous consulter**

Le câble SYT 1P AWG20 gris SH Cca s2d2a2 assure une transmission fiable avec protection contre le feu. Sa gaine grise résiste aux contraintes mécaniques. Le touret de 500 m facilite les installations longues et continues.

**Réf. SYT120GSH5C**



**CÂBLE SYT 2P AWG24 GRIS SH CCA  
S2D2A2 LIVRÉ EN TOURET DE 500 M**

**Nous consulter**

Le câble SYT 2P AWG24 gris SH Cca s2d2a2 offre une transmission stable sur 2 conducteurs. Sa gaine grise SH protège contre les contraintes mécaniques et le feu. Le touret de 500 m facilite une installation continue et fiable.

**Réf. SYT224GSH5C**



**CÂBLE SYT 1P AWG20 ROUGE SH CCA  
S1A1D1 LIVRÉ EN TOURET DE 500 M**

**Nous consulter**

Le câble SYT 1P AWG20 rouge SH Cca s1a1d1 assure une transmission fiable. Sa gaine rouge SH protège contre les contraintes mécaniques et le feu. Le touret de 500 m facilite l'installation continue sur de longues distances.

**Réf. SYT120RSH5C**

Nice



### MICROMODULE BIDIRECTIONNEL POUR VOLETS, STORES & BSO

Micromodule BiDi-MiniShutter pour gérer les volets roulants, stores intérieur & stores vénitiens, compatible avec le protocole Nice Mono & BiDi.

Réf. **BIDI-MINISHUTTER**

**51,40€HT**



### MICROMODULE POUR LES ÉCLAIRAGES ET APPAREILS ÉLECTRIQUES

Le micromodule Nice BiDi Switch permet d'allumer et d'éteindre deux appareils 230V, mémorise l'état des sorties après coupure et intègre la technologie radio rolling code pour un contrôle sécurisé.

Réf. **BiDi-Switch**

**46,40€HT**



### THERMOSTAT CLIMA-CONTROL CONNECTÉ IR À Z-WAVE SANS FIL POUR LES CLIMATISATIONS RÉVERSIBLES

Le thermostat Nice Clima-Control reçoit les commandes Z-Wave et les convertit en signaux infrarouges, permettant de contrôler le chauffage, la climatisation, la ventilation et la déshumidification des splits avec précision et sécurité.

Réf. **CLIMA-CONTROL**

**77,00€HT**

# Nous consulter

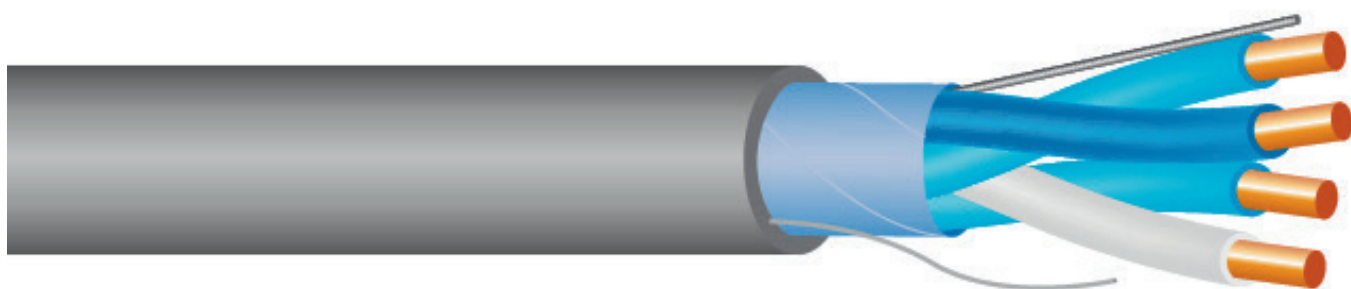

## CÂBLE TÉLÉPHONIQUE TS CABLES SYT+ CUA1 GRIS

Câble téléphonique TS Cables Syt+ CuA1 gris, âme cuivre massive, isolant polyéthylène, écran ruban aluminium/PET, fil de déchirement, gaine PVC grise. Impédance 100  $\Omega$ , transmission < 80 pF/m, température -30°C à +80°C, Euroclasse Eca.

Référence	Modèle	Prix €HT
B01000204A1009	1p20AWG CuA1 gris -J- Bobine 500m	<b>Nous consulter</b>
B01000204A2009	1p20AWG CuA1 gris -J- Couronne 100m	<b>Nous consulter</b>
B01000404A1010	2p20AWG CuA1 gris -BS- Bobine 500m	<b>Nous consulter</b>
B01000404A2010	2p20AWG CuA1 gris -BS- Couronne 100m	<b>Nous consulter</b>
B01000604A1012	3p20AWG CuA1 gris - Touret 500m	<b>Nous consulter</b>
B01000604A2012	3p20AWG CuA1 gris - Couronne 100m	<b>Nous consulter</b>
B01001004A1011	5p20AWG CuA1 gris -Z- Touret 500m	<b>Nous consulter</b>
B01001004A2011	5p20AWG CuA1 gris -Z- Couronne 100m	<b>Nous consulter</b>

À partir de

# 110,80€HT



### ONDULEUR POWERVALUE TOUR, 1PH, LINE INTER

Onduleur VI PowerValue 11LI 230 V, 50/60 Hz, onde sinusoïdale simulée, interface USB et RS-232, arrêt automatique et écran LCD.

Référence	Puissance	Prix €HT
4NWP100170R0001	600 VA, 360W, 4 prises (IEC) 1'55"	<b>110,80</b>
4NWP100171R0001	800 VA, 480W, 4 prises (IEC) 1'27"	<b>122,00</b>
4NWP100172R0001	1000 VA, 600W, 6 prises (IEC) 1'55"	<b>210,20</b>



**MULTIPRISE PARAFONDRE  
EATON PROTECTION BOX CERTIFIÉE  
IEC 61643-1 AVEC UNE PRISE FR**

Eaton Protection Box protège les équipements sensibles contre les surtensions et parasites. Entrée Schuko, une prise française 10 A, protection des lignes téléphone et Internet. Multiprise certifiée IEC 61643-1 avec ports USB intégrés.

Réf. PB1TF

**13,80€HT**



**MULTIPRISE PARAFONDRE  
CERTIFIÉE, 10A, EATON PROTECTION  
BOX, 6 PRISES FRANÇAISES**

Eaton Protection Box permet de raccorder jusqu'à six équipements sur une multiprise parafoudre certifiée. Intensité 10 A, prises françaises et ports USB intégrés. Solution conçue pour une protection électrique fiable conforme IEC 61643-1-1.

Réf. PB6F

**22,90€HT**



**MULTIPRISE PARAFONDRE CERTIFIÉE,  
10A, EATON PROTECTION BOX 6  
PRISES FRANÇAISES TEL USB**

Eaton Protection Box combine six prises françaises 10 A, deux ports de charge USB et une protection des lignes téléphone et Internet RJ11. Multiprise parafoudre certifiée IEC 61643-1 conçue pour les équipements connectés sensibles.

Réf. PB6TUF

**36,70€HT**



**MULTIPRISE PARAFONDRE CERTIFIÉE  
EATON PROTECTION BOX 8  
PRISES FRANÇAISES TEL USB 10A**

Eaton Protection Box intègre huit prises françaises 10 A, deux ports de charge USB et une protection des lignes téléphone et Internet RJ11. Entrée secteur Schuko. Multiprise parafoudre certifiée IEC 61643-1 pour équipements sensibles.

Réf. PB8TUF

**45,80€HT**



**ONDULEUR EATON 3S GEN2  
TOUR 550 VA 330 W AVEC SIX  
PRISES FRANÇAISES**

Eaton 3S Gen2 assure une alimentation sécurisée Off-Line pour télétravail, multimédia ou terminal de point de vente. Puissance 550 VA 330 W, communication USB, autonomie jusqu'à 7 minutes à 50 % de charge.

Réf. 3S550F

**91,70€HT**

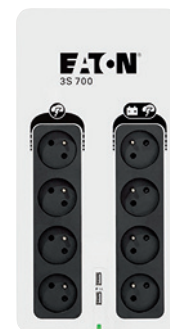

**ONDULEUR EATON 3S GEN2  
TOUR 700 VA 420 W AVEC HUIT  
PRISES FRANÇAISES**

Eaton 3S Gen2 fournit une alimentation Off-Line sécurisée pour télétravail, multimédia ou terminal de point de vente. Puissance 700 VA 420 W, autonomie jusqu'à 7 minutes à 50 % de charge et protection parafoudre certifiée IEC 61643-1.

Réf. 3S700F

**110,30€HT**



**ONDULEUR EATON 3P ELLIPSE TOUR  
700 VA 420 W QUATRE  
PRISES FRANÇAISES**

Eaton 3P Ellipse assure une alimentation Off-Line stable pour équipements sensibles. Puissance 700 VA 420 W, entrée C14 et quatre prises françaises, dont une dédiée à la protection contre les surtensions sans alimentation sécurisée.

Réf. 3P700F

**110,30€HT**



**ONDULEUR EATON 3P ELLIPSE USB  
TOUR 900 VA 540 W AVEC QUATRE  
PRISES FRANÇAISES**

Eaton 3P Ellipse USB fournit une alimentation Off-Line fiable pour équipements sensibles. Puissance 900 VA 540 W, entrée C14, quatre prises françaises et ports USB intégrés pour la recharge directe des périphériques.

Réf. 3P900UF

**162,20€HT**



**ONDULEUR EATON 3P ELLIPSE USB  
TOUR 1300 VA 840 W AVEC HUIT  
PRISES FRANÇAISES**

Eaton 3P Ellipse USB délivre une alimentation Off-Line performante pour équipements exigeants. Puissance 1300 VA 840 W, entrée C14, huit prises françaises réparties en sorties secours et surtensions, avec chargeur USB intégré.

Réf. 3P1300UF

**234,70€HT**



**ONDULEUR EATON ELLIPSE PRO TOUR  
LINE INTERACTIVE 850 VA 510 W**

Eaton Ellipse PRO fournit une alimentation line interactive pour PC gamer et stations de travail. Puissance 850 VA 510 W, autonomie jusqu'à 10 minutes à 50 % de charge, afficheur LCD et communication USB intégrée.

Réf. ELP850FR

**260,30€HT**



**ONDULEUR ELLIPSE PRO TOUR 1PH  
1200 VA 750 W AVEC 8 PRISES FR  
LINE-INTERACTIVE**

Eaton ELP1200FR assure une protection fiable des PC et stations de travail. Onduleur line-interactive 1200 VA, 750 W, 8 prises FR, afficheur LCD et port USB pour gérer l'alimentation et sécuriser vos équipements sensibles.

Réf. ELP1200FR

**310,30€HT**



**ONDULEUR ELLIPSE PRO TOUR 1PH  
1600 VA 1000 W 8 PRISES FR LINE-  
INTERACTIVE**

Eaton Ellipse PRO 1600VA protège PC et stations de travail. Line-interactive 1000 W, 8 prises FR, 4 parafoudres et 4 protégées, port USB et afficheur LCD pour gérer l'alimentation et sécuriser vos équipements sensibles.

Réf. ELP1600FR

**393,60€HT**



**ONDULEUR EATON 5P GEN2 RACK 1U  
650 VA 520 W AVEC 4 SORTIES C13**

Eaton 5P Gen2 650 VA protège serveurs et équipements réseau en rack 1U. Onduleur 520 W, 4 sorties C13, format compact, assure une alimentation continue et sécurise vos appareils contre coupures et surtensions.

Réf. 5P650IRG2

**489,80€HT**



**ONDULEUR EATON  
5P GEN2 TOUR 1150 VA 920 W  
AVEC 8 SORTIES C13**

**633,40€HT**

Eaton 5P Gen2 protège serveurs et équipements critiques. Onduleur 1150 VA, 920 W, 8 sorties C13, format tour compact pour sécuriser l'alimentation et prévenir les interruptions et sursensions sur vos appareils sensibles.

Réf. 5P1150IG2



**ONDULEUR EATON  
5P GEN2 TOUR 1PH 1550 VA 1350 W  
AVEC 8 SORTIES C13  
LINE-INTERACTIVE**

**860,30€HT**

Eaton 5P Gen2 1550VA protège serveurs et équipements réseau. Onduleur line-interactive 1350 W, 8 sorties C13, autonomie 10 minutes à 50 % de charge, format tour compact pour sécuriser vos systèmes professionnels.

Réf. 5P1550IG2



**ONDULEUR EATON  
5PX GEN2 1,5 KVA 1,5 KW RACK/  
TOUR AVEC 8 SORTIES C13  
LINE-INTERACTIVE**

**1169,30€HT**

Eaton 5PX Gen2 1500 VA protège serveurs et équipements réseau. Onduleur line-interactive 1,5 kW, 8 sorties C13, convertible rack 2U ou tour, autonomie 15 minutes à 50 % de charge pour sécuriser vos systèmes professionnels critiques.

Réf. 5PX1500IRT2UG2



**ONDULEUR EATON  
5PX GEN2 2,2 KVA 2,2 KW RACK/  
TOUR AVEC 8 C13 + 2 C19  
LINE-INTERACTIVE**

**1393,60€HT**

Eaton 5PX Gen2 2200 W protège serveurs et équipements réseau. Onduleur line-interactive 2,2 kVA, 8 sorties C13 et 2 C19, convertible rack 2U ou tour, autonomie 10 minutes à 50 % de charge, sécurise les systèmes professionnels critiques.

Réf. 5PX2200IRT2UG2



**ONDULEUR EATON  
5PX GEN2 3 KVA 3 KW RACK/TOUR  
AVEC 8 C13 + 2 C19  
LINE-INTERACTIVE**

**1998,80€HT**

Eaton 5PX Gen2 3000 VA protège serveurs et équipements réseau. Onduleur line-interactive 3 kW, 8 sorties C13 et 2 C19, convertible rack 3U ou tour, autonomie adaptée aux coupures pour sécuriser vos systèmes professionnels critiques.

Réf. 5PX3000IRT3UG2



**ONDULEUR EATON  
5PX GEN2 3 KVA 3 KW RACK/TOUR  
AVEC 8 C13 + 2 C19  
LINE-INTERACTIVE**

**2441,10€HT**

Eaton 5PX Gen2 3000 VA protège serveurs et équipements réseau. Onduleur 3 kW, 8 sorties C13, 2 sorties C19, rack 2U convertible en tour, avec carte réseau intégrée, pour sécuriser vos systèmes professionnels critiques et garantir continuité.

Réf. 5PX3000IRTNG2



**ONDULEUR EATON  
9SX TOUR 1PH 700 VA 630 W 6  
SORTIES C13 ON-LINE  
DOUBLE CONVERSION**

Eaton 9SX 700 VA protège applications critiques. Onduleur on-line 630 W, 6 sorties C13, autonomie 13 minutes à 50 % de charge, écran LCD, format tour, carte de communication optionnelle pour supervision à distance.

Réf. 9SX700I

**696,20€HT**



**ONDULEUR EATON  
9SX TOUR 1PH 1000 VA 900 W 6  
SORTIES C13 ON-LINE  
DOUBLE CONVERSION**

Eaton 9SX 1000 VA protège applications critiques. Onduleur on-line 900 W, 6 sorties C13, autonomie 13 minutes à 50 % de charge, écran LCD, format tour, carte de communication optionnelle pour supervision à distance et gestion centralisée.

Réf. 9SX1000I

**887,20€HT**



**ONDULEUR EATON  
9SX TOUR 1PH 1500 VA 1350 W 6  
SORTIES C13 ON-LINE  
DOUBLE CONVERSION**

Eaton 9SX 1500 VA protège applications critiques. Onduleur on-line 1350 W, 6 sorties C13, autonomie 13 minutes à 50 % de charge, écran LCD, format tour, carte de communication optionnelle pour supervision à distance et gestion centralisée.

Réf. 9SX1500I

**1215,40€HT**



**ONDULEUR EATON  
9SX GEN2 6000 VA 6000 W RACK/  
TOUR 3U 8 C13 + 3 C19 CÂBLÉES**

Eaton 9SX 6000i RT3U G2 protège équipements critiques. Onduleur on-line 6000 W, 8 sorties C13 et 3 C19 câblées, convertible rack/tour 3U, kit de montage inclus, idéal pour datacenters et infrastructures industrielles nécessitant continuité et stabilité.

Réf. 9SX6KIRT3UG2

**3865,40€HT**



**ONDULEUR EATON  
9SX GEN2 11000 VA 11000 W RACK/  
TOUR 4U 8 C13 + 4 C19 CÂBLÉES**

Eaton 9SX Gen2 11000 VA protège datacenters et infrastructures critiques. Onduleur on-line 11000 W, 8 sorties C13 et 4 C19 câblées, convertible rack/tour 4U, kit de montage inclus, idéal pour continuité et fiabilité dans les environnements exigeants.

Réf. 9SX11KIRT4UG2

**6185,90€HT**



**ONDULEUR EATON  
9PX 1PH 1000 VA 1000 W RACK/  
TOUR 2U 8 SORTIES C13 ON-LINE  
DOUBLE CONVERSION**

Eaton 9PX 1000 VA protège datacenters et équipements industriels. Onduleur on-line 1000 W, 8 sorties C13, convertible rack 2U/tour, autonomie 15 minutes à 50 % de charge, écran LCD graphique, conçu pour réduire consommation et CO2.

Réf. 9PX1000IRT2U

**1237,20€HT**



**ONDULEUR EATON  
9PX 1PH 1500 VA 1500 W RACK/  
TOUR 2U 8 SORTIES C13  
ON-LINE DOUBLE CONVERSION**

**1632,10€HT**

Onduleur 8 sorties C13, convertible rack 2U/tour, autonomie adaptée aux coupures, écran LCD pour supervision, conçu pour réduire consommation et émissions de CO2.

Réf. 9PX1500IRT2U



**ONDULEUR EATON  
9PX 1PH 2200 VA 2200 W RACK/  
TOUR 2U 8 C13 + 2 C19  
ON-LINE DOUBLE CONVERSION**

**1980,80€HT**

Eaton 9PX 2200 VA protège datacenters et équipements critiques. Onduleur on-line 2200 W, 8 sorties C13 et 2 C19, convertible rack 2U/tour, autonomie 10 minutes à 50 % de charge, écran LCD, conçu pour réduire consommation et émissions de CO2.

Réf. 9PX2200IRT2U



**ONDULEUR EATON  
9PX 3KVA 3KW RACK/TOUR  
3U 8 C13 + 2 C19 ON-LINE  
DOUBLE CONVERSION**

**2647,50€HT**

Eaton 9PX 3000 VA sécurise datacenters et équipements industriels. Onduleur on-line 3000 W, 8 sorties C13 et 2 C19, rack 3U convertible en tour, suivi via écran LCD, conforme CE, TUV, cULus, CSA et FCC, conçu pour continuité et fiabilité.

Réf. 9PX3000IRT3U



**ONDULEUR EATON  
9PX NETPACK 6000 VA 5400 W RACK/  
TOUR 3U 8 C13 + 2 C19  
AVEC CARTE RÉSEAU**

**8120,60€HT**

Eaton 9PX Netpack 6000 VA offre protection on-line 5400 W pour datacenters et infrastructures critiques. Sorties 8 C13 et 2 C19 câblées, convertible rack/ tour 3U, batterie lithium et carte réseau incluses pour gestion et surveillance à distance.

Réf. 9PX6KIRTN-L



**CARTE RÉSEAU GIGABIT EATON  
POUR ONDULEURS PREMIUM ET  
NETPACK AVEC MIB STANDARD IETF**

**342,40€HT**

Carte réseau Gigabit Eaton pour onduleurs, cybersécurisée. Compatible trphasés Premium (93PS, PM PX, 9395X) et Netpack. Permet gestion réseau et supervision via MIB standard IETF RTC1628 pour contrôle et monitoring sécurisés.

Réf. NETWORK-M3



**ONDULEUR EATON  
3S MINI TOUR 36W OFF-LINE  
SORTIE DC AVEC 4 ADAPTATEURS INCLUS**

**55,20€HT**

Eaton 3S Mini 36W protège répéteurs Wi-Fi et box internet. Off-Line, sortie DC réglable (9V, 12V, 15V, 19V), câble FR inclus et 4 adaptateurs pour connecter divers équipements domestiques ou professionnels.

Réf. 3SM36



**ONDULEUR ZEN LIVE 500 LINE INTERACTIVE  
500 VA 4 PRISES FR/SCHUKO**

**56,60€HT**

Assure la continuité électrique des équipements grâce à une technologie Line Interactive, une régulation automatique de tension, un fonctionnement monophasé et un format tour avec fixation murale et obturateur de sécurité intégrés.

**Réf. 66081**



**ONDULEUR ZEN LIVE 1000 LINE INTERACTIVE  
1000 VA 4 PRISES FR/SCHUKO**

**89,50€HT**

Protège les équipements sensibles en assurant une alimentation continue lors des coupures, avec une architecture monophasée, un format tour exclusif, une fixation murale possible, un obturateur de sécurité et un pilotage simple par voyants et alertes sonores.

**Réf. 66084**



**ONDULEUR X4 1000 RM PLUS LINE INTERACTIVE 1000 VA 8 PRISES IEC**

**311,90€HT**

Assure la continuité électrique des équipements critiques grâce à une architecture monophasée en rack, une autonomie pouvant atteindre 65 min selon la charge, un écran LCD de contrôle, une connectique IEC et FR, ainsi qu'une protection RJ45 et USB.

**Réf. 66063**



**ONDULEUR E3 PERFORMANCE 1500 RT ON LINE PERFORMANCE 1500 VA**

**626,00€HT**

Fournit une alimentation sinusoïdale continue pour charges informatiques grâce à une architecture monophasée, un facteur de puissance de sortie 0.9, une installation rack 2U ou tour, des prises programmables, des ports USB et RS232, une protection RJ45 et une entrée EPO dédiée.

**Réf. 67025**



**ONDULEUR E3 PERFORMANCE 3000 RT ON LINE PERFORMANCE 3000 VA**

**1072,50€HT**

Assure une continuité électrique de haute précision pour environnements informatiques grâce à une architecture monophasée, un courant sinusoïdal stable, un facteur de puissance de sortie 0.9, une installation rack 2U ou tour, des prises programmables, une communication usb et rs232, une protection rj45 et un port epa dédié.

**Réf. 67028**



**BANDEAU DISTRIBUTION RACKABLE 8 PRISES FR + CÂBLE IEC C14**

**49,70€HT**

Permet l'alimentation sécurisée des équipements en baie grâce à des pattes orientables de 45° à 90°, un voyant lumineux intégré, des obturateurs de sécurité, une visserie fournie et un câble IEC C14 10 A compatible sorties C13.

**Réf. 61475**



**ONDULEUR  
LINE INTERACTIVE OFFICE 1000VA  
F41/600W 8 PRISES**

Onduleur Line Interactive F41 1000VA/600W, 8 prises Schuko (4 sauvegarde + 4 protection). Silencieux, LED indicateurs, port USB pour gestion, prise secteur avec fusible, interrupteur ON/OFF. Idéal PC et équipements bureautiques.

Réf. 32003

**104,10€HT**



**ONDULEUR  
LINE INTERACTIVE RACK 19' 2U  
600VA /360W 1xBAT 12V/7AH  
LCD NEW**

Onduleur Line Interactive Rack 19" 2U 600VA/360W, 1xBAT 12V/7AH, écran LCD. 4 prises C13, prise secteur C14, ports USB et réseau. Silencieux, protection PC, switch, routeur en baie ou coffret.

Réf. 30018

**118,20€HT**



**ONDULEUR  
ONLINE 19' RACK-TOUR  
PROFONDEUR 318MM 2U  
1KVA/900W 2XBAT 12V/9AH**

Onduleur Line Interactive Rack 19" 2U 1000VA/360W, 1xBAT 12V/7AH, écran LCD. 8 prises C13, prise C14, ports USB/RS232, EPO, slot SNMP, extensions batteries. Idéal serveurs, datacenters et sites à forte perturbation.

Réf. 30003

**398,30€HT**



**ONDULEUR  
ONLINE 19' RACK-TOUR  
PROFONDEUR 433MM 2U  
2KVA/1800W 4XBAT 12V/9AH**

Onduleur Online Rack-Tour 19" 2U, 2 kVA/1800W, 4xBAT 12V/9AH, profondeur 433 mm. Protection hautes performances pour serveurs et équipements critiques, idéal pour datacenters et sites sensibles.

Réf. 30004

**631,40€HT**



**ONDULEUR  
ONLINE 19' RACK-TOUR  
PROFONDEUR 560MM 2U  
3KVA/2700W 6XBAT 12V/9AH**

Onduleur Online Rack-Tour 19" 2U, 3 kVA/2700W, 6xBAT 12V/9AH, profondeur 560 mm. Protection haute performance pour serveurs et équipements critiques, idéal datacenters et sites stratégiques.

Réf. 30006

**678,00€HT**

**109,00€HT****CORDON HDMI  
ACTIVE OPTICAL CAB CONNECTEUR DETACHABLE**

Le cordon HDMI actif optique de 5 m permet une transmission haute vitesse entre appareils HDMI avec connecteurs mâles détachables, compatible HDMI 2.0, garantissant une qualité vidéo jusqu'à 4K et un blindage optimal.

**Réf. CHDMILOPT05****35,90€HT****ANTENNE  
UHF LTE 5G FICHE F GAIN 17DB**

L'antenne UHF LTE 5G se fixe sans outil, possède un dipôle compact et étanche avec connecteur F, intègre des réflecteurs hyperboliques et s'adapte sur mât de 20 à 45 mm pour un signal optimisé.

**Réf. EKBLUEIN**



**CÂBLE HAUT-PARLEUR  
HP MEPLAT 2X0,75 MM<sup>2</sup> ROUGE ET NOIR,  
EN BOBINE PLASTIQUE 100 M  
POUR AUDIO PERFORMANT**

Le câble HP Meplat 2 x 0,75 mm<sup>2</sup> en bobine plastique de 100 m assure une transmission audio claire et fiable. Ses conducteurs en cuivre pur et sa gaine PVC rouge/noir garantissent durabilité et flexibilité pour vos installations haut-parleurs.

Réf. CHPM2X075RN

**Nous consulter**



**CÂBLE HAUT-PARLEUR  
ROND 2X1,5 MM<sup>2</sup> NOIR SOUPLE EN BOBINE PLASTIQUE 100 M**

Le câble HP rond 2 x 1,5 mm<sup>2</sup> noir en bobine plastique de 100 m assure une transmission audio fiable. Sa conception souple et ses conducteurs de qualité garantissent durabilité et performance pour tous types d'installations haut-parleurs.

Réf. CHPR2X15NR1

**Nous consulter**



**CÂBLE HAUT-PARLEUR  
HP MEPLAT 2X1,5 MM BOBINE PLASTIQUE 100 M**

Le câble HP Meplat 2 x 1,5 mm - OFC en bobine plastique de 100 m assure une transmission audio optimale. Ses conducteurs en cuivre sans oxygène et sa gaine incolore garantissent qualité, durabilité et souplesse pour toutes vos installations haut-parleurs.

Réf. CHPM2X15INCOFC

**Nous consulter**

# Nous consulter

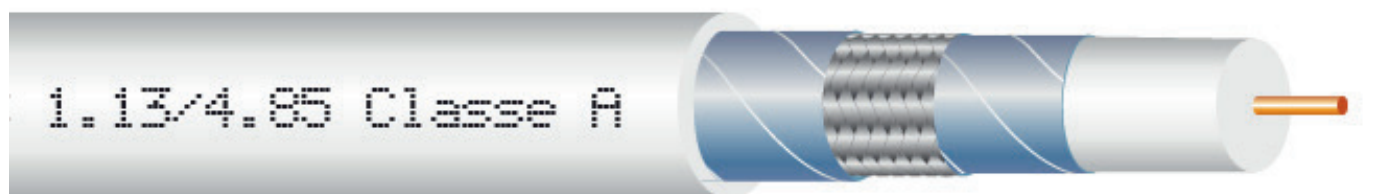

## CÂBLE COAXIAL TS 17 PATC CLASSE A 75 OHMS

Câble TS 17 PATC Classe A, âme acier plaqué cuivre, diélectrique polyéthylène cellulaire, écran ruban aluminium, tresse aluminium, gaine polyéthylène noir. Impédance 75 Ω, rayon de courbure minimal 40 mm, température -30°C à +70°C.

Référence	Couleur	Dimensions	Prix €HT
A01000109A0008	Noir	Bobine 100 m	<a href="#">Nous consulter</a>
A01000109A1008	Noir	Bobine 500 m	<a href="#">Nous consulter</a>
A01000190A0011	Blanc	Bobine 100 m	<a href="#">Nous consulter</a>
A01000190A1011	Blanc	Bobine 500 m	<a href="#">Nous consulter</a>

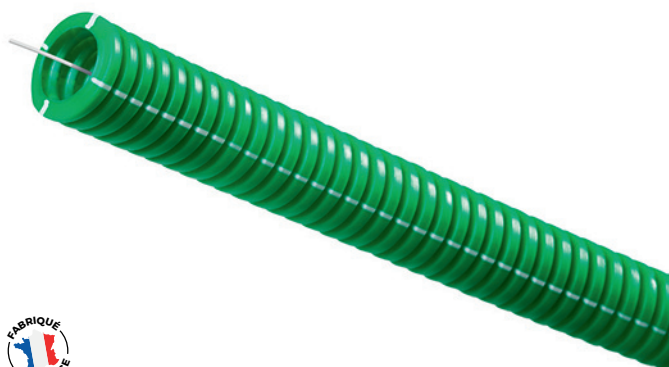

**GAINE ICTA 3422  
FLEXPRO+ VERT TAGP Ø 20/100**

**33,90€HT**

Gaine polyoléfines Ø20 mm longueur 100 m, palet 2800 ml, double couche à effet glisse, liseré vert, tire-fil intégré, étanche IP44, résistance à 90°C, non propagateur de flamme, isolation  $\leq 100 \Omega$  sous 500 V.

Réf. 13081540

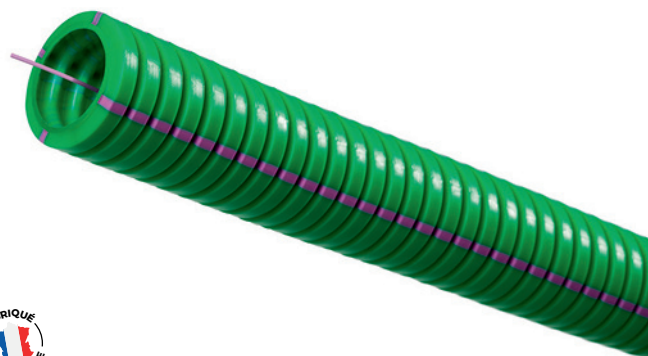

**GAINE ICTA 3422  
FLEXPRO+ VERT TAGP Ø 25/100**

**54,20€HT**

La gaine flexpro+ verte Ø25 assure une mise en œuvre aisée grâce à sa double couche à effet glisse et à son tire-fil protégé, tout en garantissant une résistance à l'écrasement de 750 N, une tenue à la chaleur jusqu'à +90 °C et une étanchéité IP44.

Réf. 13081940



**GAINE DE PROTECTION FENDUE  
FLEXZIP VERT STA Ø 20/100**

**51,60€HT**

Gaine fendue flexzip STA Ø20 mm en polyoléfines vertes adaptée aux câbles déjà raccordés. Elle présente une tenue thermique de -5 °C à +90 °C selon la norme icta et une résistance au feu validée par test brûleur 1 kw, garantissant un usage durable en intérieur ou extérieur.

Réf. 55081540



**GAINE DE PROTECTION FENDUE  
FLEXZIP VERT STA Ø 25/100**

**82,60€HT**

Gaine fendue flexzip STA Ø25 mm en polyoléfines vertes conçue pour protéger des faisceaux déjà raccordés. Elle résiste de -5 °C à +90 °C selon la norme icta et reste non propagatrice de flamme grâce au test brûleur 1 kw validé.

Réf. 55081940



**PASSE-FIBRE ZIP-CÂBLES  
POUR FLEXZIP Ø 16-20 MM**

**5,50€HT**

Le zip-câbles orange Ø16/20 mm assure une insertion rapide des faisceaux dans les gaines fendue flexzip. Sa conception facilite la manipulation sur les installations existantes et optimise le passage des câbles déjà raccordés grâce à une structure pratique et stable.

Réf. 85150001



**PASSE-FIBRE ZIP-CÂBLES  
POUR FLEXZIP Ø 25 MM**

**6,20€HT**

Le zip-câbles orange Ø 25 mm facilite la mise en place des faisceaux dans les gaines fendues flexzip. Il assure une insertion stable sur les réseaux existants et améliore la manipulation des câbles déjà raccordés grâce à une structure conçue pour un guidage précis.

Réf. 85190001



**DÉTECTEUR DE FUMÉE SMOKEALARM 5Y AVEC ALIMENTATION 9V**

Dispositif de sécurité incendie SmokeAlarm 5Y avec autonomie jusqu'à 5 ans. Détecteur de fumée livré avec pile alcaline 9V DC, visserie et notice. Installation simple au plafond, alerte sonore rapide et usage adapté aux logements et locaux professionnels.

Réf. SDA0037

**6,00€HT**

**DÉTECTEUR DE FUMÉE SMOKEALARM 10Y À PILE LITHIUM SCÉLÉE**

Dispositif de sécurité incendie SmokeAlarm 10Y avec autonomie jusqu'à 10 ans. Détecteur de fumée équipé d'une pile lithium scellée non remplaçable. Installation simple au plafond, livré avec visserie et notice, adapté aux logements et locaux professionnels.

Réf. SDA0043

**10,50€HT**



**DÉTECTEUR DE MONOXYDE DE CARBONE COALARM AVEC PILES LR6 INCLUSES**

Dispositif autonome de sécurité CO-Alarm pour la détection rapide du monoxyde de carbone. Livré avec 2 piles LR6-AA-1,5V, visserie et notice. Installation simple sur mur ou plafond, adapté aux habitations et locaux professionnels pour une protection fiable.

Réf. SDA0041

**14,70€HT**

**PINCE À SERTIR  
CONNECTEURS MODULAIRES  
RJ 45-12-11**

Pince à sertir pour connecteurs modulaires RJ45-12-11, adaptée aux cosses et connecteurs. Longueur 190 mm. Outil mécanique qui coupe, dénude et sertit. Forme de compression autre et inserts non interchangeables.

Réf. 442070

**32,90€HT**

**PINCE COUPANTE DIAGONALE**
**23,00€HT**

Pince coupante diagonale renforcée de 115 mm, pesant 80 g avec une tête mince arrondie pour coupe rase. Manches bimatière antidérapants. Outil en acier allié trempé, tranchants traités par induction et finition polie noire brillante.

Réf. 241002

**PINCE À DENUDER AUTO-AJUSTABLE  
FRONTALE CAPACITÉ 0,02 À 10MM²**
**70,90€HT**

Pince à dénuder automatique longitudinale avec plage 0,02 à 10 mm². Longueur 191 mm. Modèle isolé avec coupe-fil intégré. Poignée bimatière. Dénudage frontal auto-ajustable et longueur de dénudage réglable.

Réf. 228010

**JEU 6 TOURNEVIS ÉLECTRONIQUES**
**23,50€HT**

Coffret de 6 tournevis électroniques comprenant quatre lames plates de 1,5 à 3,0 mm et deux cruciformes PH00 et PH0. Outil adapté aux travaux fins et aux composants délicats, idéal pour interventions précises.

Réf. 241034

**TESTEUR DE CÂBLES ETHERNET,  
TÉLÉPHONE, USB. TEST CONTINUITÉ,  
CROISEMENT, C/C**
**24,30€HT**

Testeur de câbles multifonction pour RJ12, RJ45, USB et lignes téléphoniques. Vérifie continuité, courts-circuits, circuits ouverts et croisements. Modèle testeur de câbles PC avec affichage LED, LCD et analogique pour lecture claire.

Réf. 442076

**OUTILS À DEGAINER  
POUR CÂBLES FTP ET CAT  
DIAMÈTRE 4,5MM-10MM/0,2-4MM²**
**33,60€HT**

Dénudeur pour câbles réseau Cat 5, 6 et 7, droits ou paires twistées. Capacité de 4,5 à 10 mm ou 0,2 à 4 mm². Forme ronde sans section longitudinale ni encoche ajustable. Convient aux câbles FTP et aux usages courants en dégainer.

Réf. 421059



**COUPE-CÂBLES  
CU/AL CAPACITÉ  
3-10 MM, 20 MM<sup>2</sup> 11,20€HT**

Coupe-câbles cuivre et aluminium pour diamètres 3 à 10 mm et sections jusqu'à 20 mm<sup>2</sup>. Adapté au cuivre souple. Longueur totale 160 mm. Outil précis et robuste conçu pour les câbles électriques courants.

Réf. 424025



**ETIQUETEUSE  
PORTABLE,  
RUBANS 6, 9  
OU 12 MM,  
ÉCRAN LCD 16  
CARACTÈRES 37,30€HT**

Étiqueteuse portable industrielle compatible avec rubans 3,5, 6, 9 et 12 mm. Écran LCD 16 caractères. Impression sur 1 ou 2 lignes. Fonctions drapeau, bloc, incrémentation et symboles pré-enregistrés. Mémoire interne de 9 champs. Rubans de 8 m.

Réf. 229002



**CISEAUX POUR FIBRES TYPE KEVLAR  
150MM ET SUPPORT 21,70€HT**

Ciseaux 150 mm pour fibres aramide Kevlar, lames inox dont une micro-dentée. Ressort de rappel, manches bimatière ergonomiques et verrouillage de sécurité. Fournis avec support adapté. Conçus pour coupe nette et précise des fibres techniques.

Réf. 224008



**KIT DE 5 TOURNEVIS DOUILLE EMMANCHÉE  
ISOLÉS 1000V,  
5-7-8-10-13MM 42,40€HT**

Kit de 5 tournevis à douille emmanchée isolés 1000 V. Comprend les tailles 5, 7, 8, 10 et 13 mm. Outils adaptés aux travaux sous tension. Conçus pour assurer une manipulation sûre et précise lors des interventions électriques.

Réf. 412105

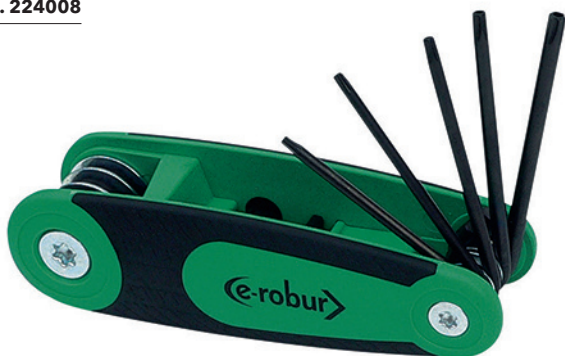

**CLÉ TORX ANTI VANDALISME  
SUR MONTURE T9 - T10 - T15 - T20 -  
T25 - T27 - T30 - T40 26,30€HT**

Clé Torx anti-vandalisme sur monture, couvrant les tailles T9, T10, T15, T20, T25, T27, T30 et T40. Outil robuste conçu pour sécuriser les vis spéciales et empêcher le démontage non autorisé.

Réf. 221201



**DÉROULEUR DE CÂBLES VERTICAL  
DIAM. 250 MM 131,50€HT**

Supports dérouleur de tourets et bobines à la verticale, disposant d'un frein automatique sans entretien. Capacité 190kg.

Réf. 398788



**DÉTECTEUR DE TENSION  
AVEC POINTES CONFORMES  
NF C 18-510 CA 762 IP2X**

**87,10€HT**

Détecteur de tension destiné aux opérations de vérification avant intervention sur les installations électriques. Il contribue à la prévention des risques, permet l'identification rapide des états électriques et accompagne les procédures de sécurité exigées lors des travaux et opérations de maintenance.

Ref. P01191762D



**TESTEUR NUMÉRIQUE  
AVEC CAPTEUR DE COURANT AC  
MINIFLEX CA 757**

**203,10€HT**

Testeur multimètre adapté aux contrôles électriques nécessitant précision et rapidité lors des interventions terrain. Il permet d'assurer des vérifications fiables, d'identifier les anomalies courantes et d'accompagner les opérations de maintenance sur installations domestiques et tertiaires avec un affichage clair.

Ref. P01191757



**LOCALISATEUR DE CÂBLES  
ET CONDUCTEURS CA 6683**

**320,60€HT**

Ensemble de localisation regroupant des éléments complémentaires destinés à l'identification précise des réseaux et liaisons électriques. Il facilite le repérage, réduit le temps d'intervention et accompagne efficacement les opérations de diagnostic, de maintenance et de contrôle sur installations complexes.

Ref. P01141627



**MULTIMÈTRE NUMÉRIQUE  
60KPTS TRMS 100KHZ USB**

**449,70€HT**

Le MTX 3291 mesure tension, courant AC/DC, continuité, diode, température Pt100, capacité et fréquence. Son grand écran LCD 70x52 mm rétroéclairé, double affichage, bargraphe et fonctions Min/Max/Peak facilitent l'analyse. USB et IP67.

Ref. MTX3291



**CONTRÔLEUR D'INSTALLATION  
BASSE TENSION MX 535**

**670,70€HT**

Le MX535 mesure tension, fréquence, continuité, résistance, isolement, DDR et rotation de phase. Compact et multifonction, il mémorise 30 sites de 99 tests et se connecte via Bluetooth à l'application Android pour génération de rapports.

Ref. MX0535



**TESTEUR DE CÂBLES CT51 :  
RJ-11, RJ45, USB, 1394, BNC**

**115,50€HT**

Le CT51 permet de tester câbles RJ-11, RJ-45, USB, 1394 et BNC jusqu'à 180 m. Il détecte continuité, ruptures et court-circuits. Son module émetteur détachable facilite les mesures par une seule personne, pour un contrôle rapide et fiable.

Ref. P06237901





### TESTEUR DE CÂBLES RJ45/RJ11/RJ12 CAT3, CAT5E ET CAT6 / 6A

Testeur Lan Scout Jr. 2 détecte courts-circuits, ouvertures, paires croisées ou séparées, affiche mappage broche à broche sur écran LCD rétroéclairé, génère plusieurs tonalités, arrêt automatique, revêtement antidérapant, piles AAA incluses, compatible sonde VDV500123.

Réf. VDV526200

**81,30€HT**



### TESTEUR DE CÂBLES RÉSEAU SCOUT® PRO MAX RJ45, RJ11 ET RJ12 ET COAX ET POE

Permet de tester câbles blindés et non blindés, détecte défauts et clignotements, mesure longueur de câble, génère et édite des rapports, et inclut des télécommandes pour tests à distance.

Réf. VDV501770

**522,20€HT**



### KIT TRACEUR DE CÂBLES TONE & PROBE POUR LIGNE INACTIVE

Inclut générateur de tonalité numérique, sonde numérique, cordons et housse avec tirette, pour localiser câbles réseau, voix, données, vidéo et audio avec signalisation numérique et analogique.

Réf. VDV500920

**256,50€HT**



### PINCE À SERTIR MODULAIRE COMPACTE POUR CONNECTEUR RJ45

Permet de couper et dénuder les câbles, assure plus de 2.000 coupes avec lame chauffée, mécanisme à cliquet pour finition complète et poignée en caoutchouc pour confort.

Réf. VDV226110

**70,10€HT**



### FICHE DE DONNÉES PASSTHRU CAT6A UTP PACK 50 PCS

Permettent une insertion rapide des fils pleins ou multibrins, utilisent la technologie PassThru pour un câblage précis et nécessitent un outil à sertir dédié pour une connexion fiable.

Réf. VDV826704

**48,90€HT**



### TESTEUR VDI AVEC 5 MODULES DÉPORTÉS SCOUTPRO3

Mesure longueur jusqu'à 610m (2000pi), teste câbles RJ45, RJ11, RJ12 et coax, identifie câbles, détecte circuits ouverts, courts-circuits, erreurs de câblage, génère tonalités et clignotements, alimentation pile 9V incluse.

Réf. VDV501851

**144,90€HT**





**PILE LR03 (AAA) LITHIUM X4**

Ces piles LR03 lithium offrent une tension stable de 1,5 V et garantissent une durée de stockage de 15 ans. Elles fonctionnent dans des conditions extrêmes et conviennent aux équipements à forte demande. L'emballage contient au moins 80 % de matières recyclées.

Réf. 06103\_301\_404

**9,00€HT**



**PILE LR06 (AA) LITHIUM X4**

Batteries lithium offrant 1,50 V, fournies par 4 u, adaptées aux usages exigeants et dotées d'un emballage en carton recyclé à 80 % avec système d'ouverture pratique garantissant un stockage sûr pendant 15 ans.

Réf. 06106\_301\_404

**9,00€HT**



**PILE 6LR61 (9V) LITHIUM X1**

La pile Varta ultra lithium garantit une tension stable de 9V et offre une autonomie optimisée pour des appareils à forte demande énergétique. Elle assure une utilisation fiable dans des conditions extrêmes et bénéficie d'un stockage sûr garanti 10 ans.

Réf. 06122\_301\_401

**8,70€HT**



**BATTERIE ETANCHE 12V7.2AH - 5**

La batterie plomb étanche Acedis 12V 7,2Ah offre fiabilité et longévité. AGM, sans entretien, plaques planes à recombinaison de gaz, étanche et utilisable dans toutes les positions. Durée de vie 5 ans, compatible normes EUROBAT.

Réf. ST65

**12,90€HT**



**BATTERIE ETANCHE 12V1.3AH - 24**

La batterie AGM VRLA utilise des plaques planes à recombinaison de gaz et assure une étanchéité fiable grâce à ses soupapes de sécurité. Elle fonctionne dans toutes les positions hors charge inversée et intègre un électrolyte absorbé avec séparateurs en fibres de verre à faible résistance interne.

Réf. ST12

**5,40€HT**



**BATTERIE ETANCHE 12V14AH - 4**

La batterie AGM VRLA utilise des plaques planes à recombinaison de gaz et intègre des soupapes de sécurité maintenant l'étanchéité. Elle fonctionne dans toutes les positions hors charge inversée et dispose d'un électrolyte absorbé avec séparateurs en fibres de verre à faible résistance interne.

Réf. ST120

**25,20€HT**



**BOÎTE GEL DE JONCTION EASY 2V  
POUR CÂBLES 3 CŒURS**

**11,10€HT**

La boîte gel Easy/2V 3 cœurs permet le raccordement sécurisé de câbles polymères de 1,5 à 25 mm<sup>2</sup>, assure une isolation complète grâce au gel, et offre une installation rapide et sûre avec un bloc monobloc réutilisable.

Réf. 389676



**BOÎTE DE GEL EASYCELL-COMPACT  
POUR JONCTION 1 CONDUCTEUR VP24**

**6,70€HT**

Boîte à gel EasyCell-Compact 1C-VVP24 conçue pour protéger les jonctions d'un conducteur. Remplie de gel isolant et équipée d'un bloc de connexion fiable, elle garantit une protection rapide et durable contre l'humidité et les agressions extérieures pour les câbles polymères.

Réf. 472575



**BOÎTE GEL EASY PROTECT 2/4  
AVEC CONNECTEURS WAGO**

**4,70€HT**

La boîte gel Easy-Protect assure une protection IPX8 contre l'humidité pour les connecteurs Wago compact type 221, montage rapide, sûr et réaccessible, utilisable en intérieur et extérieur.

Réf. 449749



**BOÎTE DE GEL EASY-PROTECT  
POUR BORNES WAGO COMPACT INLINE**

**5,80€HT**

Boîte à gel Easy-Protect/Inline 3/4 conçue pour protéger les bornes de raccordement WAGO COMPACT en ligne. Remplie de gel isolant, elle offre une protection rapide et fiable contre l'humidité et les agressions extérieures pour 3 ou 4 conducteurs.

Réf. 449750



**GEL SILICONE EXPRESS+ 300 ML  
À PRISE RAPIDE**

**16,90€**

Le gel Express+ se mélange en 15 s grâce au flacon innovant, protège temporairement les installations électriques, change de couleur pour indiquer la fin du mélange et assure une isolation électrique élevée.

Réf. 461305



**CONNECTEUR COURANT FAIBLE  
AVS 2 9 À 2 CONDUCTEURS**

**9,30€HT**

Le connecteur AVS/2-9 permet de raccorder 2 conducteurs de 0,4 à 0,9 mm de diamètre pour des applications de télécommunication ou de signalisation avec isolation polymère, assurant un contact fiable et une protection anticorrosion.

Réf. 145624



**LAMPE FRONTALE RECHARGEABLE  
LED 5W H430R LED ROUGE**

**38,30€HT**

La lampe frontale Elwis H430R offre 3 modes d'éclairage, dont lumière rouge, avec mise au point réglable, résistante à l'eau et à la poussière, et fonctionnant sur batterie rechargeable ou 3 piles AAA.

Réf. 546814



**PILE AA X4 PILE LITHIUM 1,5V**

**11,00€HT**

Convient aux appareils photo numériques, GPS et détecteurs de fumée, offre un voltage de 1,5 V, avec emballage tout carton et mécanisme d'ouverture/fermeture pratique.

Réf. 546714



**PILE LITHIUM CR2032 -3V. BLISTER  
X4+1 GRATUITE**

**3,00€HT**

La pile CR2032 fournit une tension stable de 3V et une longue durée de vie pour alimenter divers appareils électroniques, livrée en blister de 4 unités avec 1 pile offerte.

Réf. 546740



**TORCHE RECHARGEABLE LED S360R  
5W 360LM**

**35,40€HT**

La torche S360R LED fournit un flux de 360 lm et 2 modes d'éclairage, fonctionne sur pile AA ou batterie rechargeable, et résiste à l'eau ainsi qu'aux chocs pour un usage durable.

Réf. 546923



**PILE AAA X4 PILE LITHIUM 1,5V**

**11,00€HT**

Convient aux appareils photo numériques, GPS et détecteurs de fumée, offre un voltage de 1,5 V, avec emballage tout carton et mécanisme d'ouverture/fermeture pratique.

Réf. 546715



**PACK DE 24 PILES VARTA LONGLIFE  
POWER AA**

**13,00€HT**

Les piles Varta Longlife Power AA offrent une énergie puissante pour les jouets, lampes ou souris sans fil. Elles se conservent 10 ans. Le cube contient 24 piles dans un emballage refermable en carton composé d'au moins 90 % de matières recyclées.

Réf. 546305

**PACK DE 24 PILES VARTA LONGLIFE  
POWER AAA**

**13,00€HT**

Les piles Varta Longlife Power AAA délivrent une énergie adaptée aux jouets, lampes et souris sans fil. Elles offrent 10 ans de stockage. Le cube contient 24 piles dans un emballage refermable en carton composé d'au moins 90 % de matières recyclées.

Réf. 546306



**CONNECTEUR JONCTION 0,4-0,9MM  
ØMAX 2.08MM  
(BLISTER 100 PCS)  
EAV8A/1**

**13,00€HT**

Boîte de 100 connecteurs de jonction-EAV8A/1. Technologie autodénudante pour câble téléphonique isolé, Diamètre max sur isolant : 2.08mm, Conducteurs Diamètre 0.32 à 0.9mm. Utiliser la pince EVZ.

Réf. B033180460-100



**CONNECTEUR DÉRIVATION 0,4-  
0,9MM ØMAX 2.08MM (BLISTER 100  
PCS) EAV8B**

**23,10€HT**

Boîte de 100 connecteurs de jonction -EAV8B. Technologie autodénudante pour câble téléphonique isolé, Diamètre max sur isolant : 2.08mm, Conducteurs Diamètre 0.32 à 0.9mm. Utiliser la pince EVZ.

Réf. B033180463-100



**PINCE EVZ POUR CONNECTEURS TELECOM**

**17,80€HT**

Pince EVZ adaptée pour les connecteurs TELECOM de jonction, dérivation et réparation.

Réf. B033180459



**BOÎTE GEL DE JONCTION TÉLÉCOM  
10 PAIRES 0,8 GTQT2**

**18,80€HT**

Boîte gel de jonction Télécom livrée avec 10 paires de connecteurs 0,8 et bride crocos pour la mise à la terre du feuillard - GTQT2.

Réf. B033180051



**BOÎTE GEL SANS CONNECTIQUE  
GTQT-K1**

**11,80€HT**

Boîte gel sans connectique GTQT-K1, résistante aux UV et offrant une bonne adhérence sur métaux et matières synthétiques.

Réf. B033180056



**RUBAN ADHÉSIF PVC ISOLANT  
0.13X15X10000MM PANACHÉ  
N°25BS**

**3,80€HT**

Le ruban adhésif PVC isolant N°25BS est un ruban polyvalent et résistant, idéal pour diverses applications électriques, avec des dimensions de 0,13 mm d'épaisseur, 15 mm de largeur et 10 000 mm de longueur.

Réf. B492102952



**RUBAN ADHÉSIF PVC ISOLANT  
0,13X15X10000MM BLANC N°25A**

**0,60€HT**

Le ruban adhésif PVC isolant N°25A est un ruban polyvalent et résistant, idéal pour diverses applications électriques, avec des dimensions de 0,13 mm d'épaisseur, 15 mm de largeur et 10 000 mm de longueur.

Réf. B300043.5

112,90€HT



**BOÎTE FUSIBLE MINIATURE  
5SF À FUSION RAPIDE  
POUR CIRCUITS 250VAC**

Les fusibles miniatures 5SF assurent la protection rapide des circuits électriques à 250VAC. Ils sont de taille 5x20, montage clip, avec corps en verre ou céramique pour garantir sécurité et fiabilité.

**Réf. G203763**

120,60€HT



**BOÎTE FUSIBLE MINIATURE  
5ST TEMPORISÉS  
POUR CIRCUITS 250VAC**

Les fusibles miniatures 5ST protègent les circuits électriques à 250VAC tout en supportant les courants élevés temporaires. Taille 5x20, montage clip, corps en verre ou céramique pour une sécurité et une fiabilité optimales.

**Réf. H203764**



**BATTERIE NICKEL 10XVST AA 10S1P HT ST2  
12V 800MAH FASTON 6.3MM(+) 4.8M 27,30€HT**

Batterie haute température avec cosses Faston 6.3mm (+) et 4.8mm (-).  
Courant max continu de 2.8A. Compatible avec les références 135744, PS214, NC700AA, et plus.

Ref. MFN0095



**BATTERIE SYSTEME ALARME BPX - 6X  
LR20 (ST1/SG) 9V 19.76AH FC 23,70€HT**

Le bloc BPX 6x LR20 9V 19.76Ah FC fournit une alimentation stable aux systèmes Delta Dore et Syderal, assurant un fonctionnement fiable des sirènes TALCO, SIRX, SERX, SEFX, SEFRX et SE avec autonomie prolongée et sécurité renforcée.

Ref. MGA0037



**BATTERIE SYSTEME ALARME  
BATSECUR BAT01 3.6V 6AH 20,80€HT**

La BAT01 fournit 3.6V et 6Ah pour alimenter les centrales et transmetteurs Batsecur, assurant compatibilité avec divers modèles Daitem, Logisty, Diagral et Hager tout en offrant stabilité énergétique et longévité.

Ref. PCL1205



**BATTERIE SYSTEME ALARME BATLI02  
7.2V 13AH MOLEX 30,20€HT**

Cette batterie 7.2V 13Ah offre une alimentation stable pour dispositifs médicaux, dispose d'un connecteur Molex standard, assure une durée de vie prolongée et est fabriquée selon les normes ISO9001 et ISO13485 pour garantir sécurité et fiabilité.

Ref. MGL9097



**BATTERIE SYSTEME ALARME  
BATSECUR BAT23 7.2V 18AH 61,40€HT**

La BAT23 fournit 7.2V et 18Ah et alimente efficacement les centrales et transmetteurs compatibles avec les gammes SEPIO, Daitem, Logisty, Diagral et Hager, assurant une autonomie prolongée et une protection continue.

Ref. PCL1204



**BATTERIE ECLAIRAGE SECOURS 3XD  
ST1 3.6V 4AH FASTON 6.3MM(+) 2.8MM (-) 24,40€HT**

Batterie Faston 6.3mm(+) 2.8mm(-) 3.6V 4Ah, forte capacité pour éclairage d'urgence longue durée, avec bornes différenciées pour branchement rapide.

Ref. MGN9009

**BATTERIE ECLAIRAGE SECOURS 2XSC  
ST1 JST 2.4V 1.6AH 11,50€HT**

Pack NX composé de 2 éléments SC montage ST1 avec connecteur JST, délivre une tension nominale de 2.4v pour une capacité de 1.6ah, destiné aux blocs d'éclairage de secours, compatible Schneider Electric OVA OVA58910, TD310332, TD310333 et code 58983, vendu à l'unité.

Ref. MGN9004

**BATTERIE ECLAIRAGE SECOURS 3XSC  
ST1 FASTON 6.3MM+2.8MM 3.6V  
1.6AH**

Batterie pour luminaires de secours, format compact avec double connectique Faston pour une compatibilité large.

**13,00€HT**
**Réf. MGN9005**

**BATTERIE NICD 10X AA HT 10S1P  
ST2 12V 800MAH COSSES FASTON À  
CLIPS**

Batterie avec 10 piles AA haute température et cosSES Faston à clips. Compatible avec des modèles tels que 10YFL, PS214, NC700AA et plus.

**35,40€HT**
**Réf. MFN00135**

**BLISTER(S) X 1 PILE LITHIUM BLISTER  
CR123 3V 1.6AH**

La pile CR123 NX délivre 3V et 1.6Ah. Elle assure stabilité de tension, haute densité énergétique et longue durée de stockage pour alimenter lampes, appareils photo, dispositifs électroniques portables et instruments de mesure.

**1,80€HT**
**Réf. PCL9007**

**BATTERIE ECLAIRAGE SECOURS 10X  
AA HT 10S1P 12V 800MAH COSSE À  
SOUDER**

Pack de 10 piles AA haute température 12V, 800mAh avec cosSES à souder. Conçu pour des systèmes d'éclairage de secours et des environnements exigeants.

**26,60€HT**
**Réf. MFN00113**

**BOÎTE(S) DE 1 PILE LITHIUM  
ER14250H 1/2AA 3.6V 1.2AH**

Pile lithium non rechargeable. Haute densité d'énergie et fiabilité exceptionnelle. Large plage de température et durée de stockage prolongée.

**5,70€HT**
**Réf. PCL9050B**

**PILE LITHIUM BLISTER CRP2P 6V  
1.5AH**

La pile CRP2P Energizer fournit 6V et 1.5Ah. Elle est compatible avec ENN4019A, NTN4190A, HNNN4000A, HNNN4019, ENN4000A et ENN4000, offrant performance stable et longue durée de stockage pour usage professionnel.

**8,40€HT**
**Réf. PRL2802**
**BATTERIE TALKIE WALKIE 7.2V  
1700MAH**

Cette batterie offre une longue durée d'utilisation pour les talkies-walkies, avec une capacité de 1700mAh pour une performance fiable.

**73,00€HT**
**Réf. RMH9103**



**BATTERIE TALKIE WALKIE 3.6V  
1650MAH**

**26,80€HT**

Batterie 1650mAh pour une utilisation prolongée. Compatible avec une large gamme de modèles, elle garantit des communications fiables et durables dans divers environnements.

Réf. RMH9107



**BATTERIE PLOMB AGM NX 7-12  
GENERAL PURPOSE FR 12V 7AH F4.8**

**16,20€HT**

La batterie plomb AGM NX 7-12 fournit 12V et 7Ah, équipée de bornes F4.8 et d'un bac FR UL94 V-0, offrant fiabilité et durabilité pour applications telles que stockage d'énergie, alarmes, éclairage de secours, petit onduleur et équipements électroniques.

Réf. AMP9037



**BATTERIE LI-ION 908-21X (14500)  
1S1P 3.7V 650MAH JST**

**20,40€HT**

Batterie Li-Ion compatible avec les interphones sans fil DAITEM et les alarmes Logisty et Hager. Connexion JST pour une installation facile. Remplace les batteries 908-21X et BAT90821.

Réf. MGL00378



**BATTERIE ONDULEUR (UPS) NX 5.4-12  
UPS HIGH RATE 12V 5.4AH F6.35**

**18,60€HT**

La batterie NX 5.4-12 UPS High Rate fournit 12V et 5.4Ah, équipée de bornes F6.35 et d'un bac UL94 HB, offrant une densité énergétique 30 à 40% supérieure à une AGM standard pour onduleurs, éclairage de secours et réserve d'énergie.

Réf. AMP90104



**BATTERIE(S) BATTERIE SYSTEME  
ALARME BATSECUR BAT90821 3.7V  
700MAH**

**10,10€HT**

La BAT90821 fournit 3.7V et 700mAh pour alimenter les transmetteurs GSM et communicateurs Batsecur, compatible avec Daitem, Logisty, Diagral et Hager, garantissant une autonomie stable et fiable pour les systèmes d'alarme.

Réf. PCL1216



**BATTERIE ONDULEUR (UPS) NX 9-12  
UPS HIGH RATE 12V 9AH F6.35**

**21,70€HT**

La batterie NX 9-12 UPS High Rate fournit 12V et 9Ah, équipée de bornes F6.35 et d'un bac UL94 HB, offrant une densité énergétique 30 à 40% supérieure à une AGM standard pour onduleurs, éclairage de secours et réserve d'énergie.

Réf. AMP90106

**BATTERIE PLOMB AGM NX 18-12  
GENERAL PURPOSE FR 12V 18AH  
M6-M**

**47,10€HT**

La batterie plomb AGM NX 18-12 fournit 12V et 18Ah, équipée de bornes M6-M et d'un bac FR UL94 V-0, garantissant fiabilité et durabilité pour applications telles que stockage d'énergie, éclairage de secours, alarmes, équipements électroniques et petits onduleurs.

Réf. AMP9039



**BATTERIE PLOMB AGM NX 12-12  
GENERAL PURPOSE FR 12V 12AH  
F6.35**

**30,50€HT**

Batterie AGM assurant une énergie stable pour divers équipements. Technologie plomb AGM sans entretien, faible autodécharge, boîtier FR renforcé et excellente tenue en cyclage pour alarmes, dispositifs de secours et systèmes de contrôle.

Ref. **AMP9038**



**BATTERIE NICD 10X 2/3A 10S1P ST5  
12V 650MAH JST**

**32,70€HT**

Batterie NiCd conçu pour des applications nécessitant une batterie rechargeable avec une capacité modérée et une grande fiabilité.

Ref. **MGN0766**



**BATTERIE NICD 10X SC 10S1P ST2  
12V 1.3AH T2**

**41,90€HT**

Batterie NiCd conçu pour des applications nécessitant une batterie rechargeable avec une capacité modérée et une grande fiabilité.

Ref. **MFN00114**



**BATTERIE PORTES AUTOMATIQUES  
22X 1/2AA 22S1P ST3 26.4V 330MAH  
JST**

**60,20€HT**

Batterie NiCd composée de 22 cellules 1/2AA en configuration 22S1P, offrant une capacité de 330mAh et une tension de 26.4V. Connecteur JST ST3 pour installation fiable dans les systèmes de portes automatiques. Vendu par Pack(s). Equivalent avec GP50AAK22YMX.

Ref. **MGN0541**

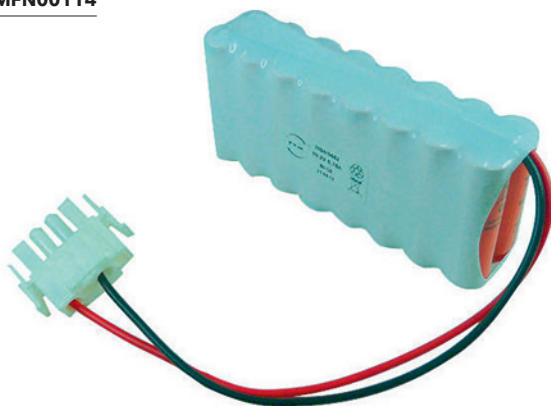

**BATTERIE PORTES AUTOMATIQUES  
16X AA 16S1P ST2 19.2V 700MAH  
MOLEX**

**45,10€HT**

Batterie NiCd composée de 16 cellules AA en configuration 16S1P, offrant une capacité de 700mAh et une tension de 19.2V. Connecteur MOLEX pour une installation facile et sécurisée.

Ref. **MGN0442**



**BLISTER(S) X 1 PILE BOUTON LITHIUM  
BLISTER CR2032 3V 225MAH**

**0,70€HT**

Pile bouton lithium CR2032 de 3V et 225mAh, vendue par blister. Fonctionne dans une plage de température d'utilisation de -18°C à +50°C.

Ref. **PBL9006**

**BATTERIE SYSTEME ALARME BATLI04  
NX 3.6V 1.8AH**

La BATLI04 NX fournit 3.6V et 1.8Ah pour alimenter les détecteurs d'ouverture DP1201X/DP1202X, détecteurs de mouvement DP1101X, inondation ST251, panne congélateur ST252, coupure secteur ST253, gel ST254 et horloge HP500.

Réf. MGL90100

**4,30€HT**

**BATTERIE TALKIE WALKIE 4.8V  
700MAH**

Batterie de 4.8V et 700mAh, compatible avec les talkies walkies, offrant une performance fiable pour une utilisation prolongée. Remplaçant les modèles PB-G8 et PBG8.

Réf. RMH9110

**12,70€HT**

**BOÎTE(S) DE 10 PILE LITHIUM 6LF22  
9V 1.2AH**

Pile lithium 6LF22 avec une tension nominale de 9V et une capacité de 1.2Ah. Température d'utilisation entre -40°C et +85°C. Courant de décharge maximum de 200mA.

Réf. PRL9002

**84,50€HT**

**BOÎTE(S) DE 10 PILE ALCALINE 6LR61  
PROCELL INTENSE 9V 726MAH**

Pile alcaline 6LR61 Procell Intense 9V avec une capacité de 726mAh, conçue pour des applications nécessitant un courant élevé. Emballage pratique de 10 piles.

Réf. PRA2423

**16,70€HT**

**BATTERIE RECHARGEABLE NIMH  
(NICKEL-METAL HYDRIDE) BLISTER NX  
READY 9V 200MAH**

Accumulateurs Nimh 9V 200mAh prêt à l'emploi, rechargeable plus de 1000 fois. Faible auto-décharge (85 % après 1 an), utilisable dans des conditions climatiques extrêmes (-20°C à +55°C).

Réf. ARH9002

**5,70€HT**

**BATTERIE TALKIE WALKIE 4.8V  
700MAH**

Cette batterie offre une excellente autonomie et est compatible avec une large gamme de modèles.

Réf. RMH0652

**17,30€HT**





# Nos services



DRIVE



LIVRAISON  
EXPRESS



LIVRAISON  
SUR CHANTIER



ASSISTANCE  
TÉLÉPHONIQUE  
CONSEILS



DEVIS



SAV



LOCATION  
DE MATÉRIEL



COMMANDE  
EN LIGNE



TRAITEMENT  
DÉCHET



**MELPRO**  
matériel électrique & éclairage professionnels

## POUR VOUS SERVIR :

### Au Comptoir et Showroom :

9 rue Condorcet - Z.I. EST - 76300 SOTTEVILLE-LES-ROUEN

Lundi > Vendredi : 7h30-12h / 13h30-17h

Par téléphone : 02 35 616 476, dès 7h45.

À tout moment sur [www.melpro.fr](http://www.melpro.fr)

Suivez-nous sur les réseaux sociaux :

LinkedIn / Facebook / Instagram / YouTube

Offre valable dans la limite des stocks disponibles du 13 avril au 31 juillet 2026. Les prix sont donnés à titre indicatif et peuvent subir des hausses. Toutes les références de ce catalogue ne sont pas systématiquement commercialisées dans toutes les agences de votre distributeur du Réseau SOCODA. Si l'un des articles venait à manquer, nous nous engageons à vous proposer le même article ou son équivalent dans les plus brefs délais. Un organisme de médiation peut être saisi en cas de litige entre l'entreprise et un particulier non résolu par une solution amiable. Retrouvez le contact de l'organisme sur nos CGV et / ou site internet.



Groupe SOCODA SA est certifié



Ne pas jeter sur la voie publique. Photos et dessins non contractuels. Chaque société de Groupe SOCODA étant indépendante, fixe librement ses prix de vente. Ces prix sont des prix indicatifs ht maxima dans la limite des stocks disponibles. Sous réserve d'erreurs typographiques ou d'impression. Caractéristiques données à titre indicatif et sans engagement. Nous avons commandé les articles en promotion en quantité suffisante. Chaque distributeur du Réseau SOCODA gérant individuellement ses approvisionnements, il est possible que certains conditionnements ou produits ne soient pas disponibles sur tous les points de vente. Pour les marques non distribuées localement, nous vous proposerons des articles d'autres marques de qualité équivalente. Les prix indiqués dans ce document sont susceptibles d'être modifiés sans préavis en fonction des variations des matières premières. ECO contribution - Mention DEEE - l'article 17 du décret n° 2005-829 du 20 juillet 2005, oblige les producteurs à informer les acheteurs, par une mention particulière, distinct du prix de vente, du coût correspondant à l'élimination des déchets d'équipements électriques et électroniques. Toutefois cette obligation ne concerne que les déchets "ménagers" c'est-à-dire provenant des particuliers ou assimilés. Les produits mentionnés dans ce catalogue sont conçus, fabriqués et destinés à des professionnels. Ils ne sont donc pas soumis à l'obligation d'affichage de l'éco participation, et pour cette raison, les prix mentionnés ne l'indiquent pas. Toutefois l'acheteur de ces produits est le seul en mesure de savoir à quels utilisateurs finaux il les destine. S'il estime que ses achats n'ont pas une vocation exclusivement professionnelle, et peuvent notamment faire l'objet de revente à des particuliers, il lui appartient de formuler auprès de son fournisseur, une demande de facturation de l'éco-contribution. Ce papier est issu de bois provenant de forêts et de plantations gérées de façon durable, il est exempt d'acide et est entièrement recyclable.