

SÉLECTION

DU 13 AVRIL AU 31 JUILLET 2026



**SÉCURITÉ
COMMUNICATION
& RÉSEAUX VDI**

DÉCOUVREZ
VOTRE CATALOGUE
EN LIGNE ET
DEMANDEZ
VOS DEVIS !



Prix publics HT

Pour vos chantiers, misez sur le bon réseau !



Aujourd'hui, la réussite d'un bâtiment tient à la qualité de ses connexions. C'est pourquoi nous avons réuni dans cette sélection toutes les solutions pour sécuriser, communiquer et piloter avec efficacité. Des automatismes d'ouvertures, de la vidéosurveillance, du contrôle d'accès à la sécurité incendie, nous avons sélectionné les meilleures offres pour répondre à chaque besoin, du résidentiel au tertiaire afin que vous disposiez de tous les outils pour protéger l'essentiel.

Prêts à rester branchés sur nos solutions ?

Nos solutions produits

Automatismes d'ouvertures	5	Vdi tertiaire	55
Interphonie et contrôle d'accès	8	Matériel actif	62
Alarmes intrusion	15	Téléphonie et radio communication	63
Vidéo-surveillance	20	Onduleurs et prises parafoudres	65
Alarmes incendie	23	Conduits / chemin de cables	73
Eclairage de sécurité	33	Outillage et mesure	74
Vdi résidentiel	40	Consommables	78

ET SI CHOISIR RESPONSABLE DEVENAIT PLUS SIMPLE ?

Dans ce catalogue, les produits fabriqués en France et les « choix responsables » sont clairement signalés avec nos pictogrammes. Un repérage simple, rapide, co-construit avec les fabricants pour vous aider à choisir des solutions à impact positif.



Les produits répondant à un ou plusieurs de ces trois critères :

- Produit contenant de la matière recyclée en proportion variable
- Produit réparable et dont les pièces détachées sont disponibles
- Produit satisfaisant à un ou plusieurs des labels suivants : ECOLABEL, NF ENVIRONNEMENT, FSC, PEFC, GRS, GOTS



Pour mettre en avant les produits qui sont fabriqués dans des usines françaises.



theben

**DÉTECTEUR MOUVEMENT MURAL
DESIGN TECTA 180° ANTHRACITE
14 M IP55 BLUETOOTH**

Le Tecta D180i anthracite détecte les mouvements jusqu'à 14 m, mesure la lumière mixte, dispose d'une sortie 1 canal, d'une temporisation de 5 s à 30 min, et supporte lampes incand., halogène, fluorescentes et LED.

Réf. 1010106

99,13€HT



AIPHONE

**CARILLON VIDÉO COULEUR SANS FIL
DECT PLATINE EN SAILLIE MÉMOIRE
AVEC CAMÉRA ORIENTABLE**

Le carillon WL11 combine platine saillie et moniteur Dect sans fil. Caméra orientable, mémoire automatique jusqu'à 100 appels, écran 2,4" ajustable et portée 100 m. Communication audio et vidéo partout dans la maison ou le jardin.

Réf. WL11



307,13€HT

BEST OF CLIENTS



urmet
FRANCE

CARILLON FILAIRE 230V TRANSFORMATEUR INTÉGRÉ

Carillon filaire avec transformateur intégré 230V, conçu pour systèmes Urmet. Optimisation des performances du système avec une conception fiable.

Réf. 44172

39,20€HT

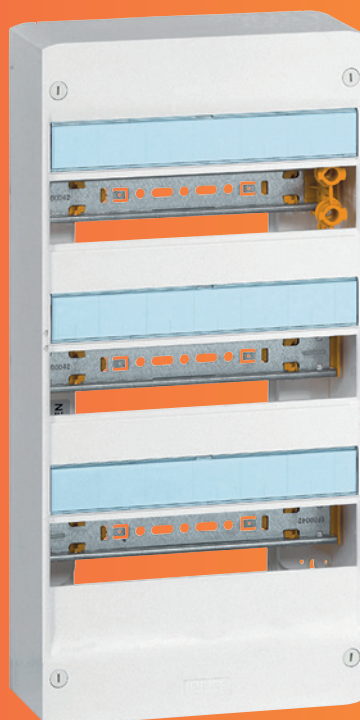

legrand

**COFFRET DRIVIA
13 MODULES 3 RANGÉES
IP30 IK05
- BLANC
RAL9003** **138,50€HT**

Coffret DRIVIA 13, 3 rangées 13 modules IP30 IK05 blanc RAL9003 avec rails inclinables 3 positions et extractibles - conforme à la réglementation des ERP devient IP40 avec porte et Classe II avec plaques de fond isolantes.

Réf. 401213





AUTOMATISME SYSTÈME COMPLET ARTICULÉ FAST70 EN 24V 2,3M ENCODEUR

Le kit Came FAST70 24V pour battants 2,3 m intègre un moteur avec carte, un encodeur, un ralentissement, une détection d'obstacle et des butées mécaniques. Il accepte l'ouverture partielle, la radio 433 MHz et se connecte à Came CONNECT et au cloud.

Réf. 001U1855

1535,00€HT



AUTOMATISME BATTANT KIT ATS EN 24V PORTAILS BATTANTS 3M

Le kit Came ATS 24V gère des portails battants jusqu'à 3 m. Il accepte une cote C de 200 mm et intègre ralentissement, détection d'obstacles, micro-contact de fin de course et ouverture partielle. Il fonctionne avec Came CONNECT et se connecte au cloud.

Réf. 8K01MP-027

1775,00€HT



AUTOMATISME COULISSANT KIT BXV 24V PORTAILS COULISSANTS JUSQU'400KG

Le kit Came BXV 24V équipe des portails coulissants jusqu'à 400 kg. Il propose un usage intensif, une commande radio 433 MHz 250 utilisateurs, l'ouverture piéton et le ralentissement. Il intègre la carte ZN7, offre un déverrouillage intérieur et se connecte au cloud.

Réf. 8K01MS-003

835,00€HT



AUTOMATISME BATTANT KIT AUTOMATISME FROG MOTEUR 230V

Le kit Came FROG 230V motorise des portails enterrés jusqu'à 3,5 m et 400 kg. Il intègre ralentissement, détection d'obstacle, butée mécanique, ouverture partielle et commande radio 433 MHz. Il fonctionne avec Came Connect et se connecte au cloud.

Réf. 8K01MI-005

2460,00€HT



**STARTER PACK TYMOOV SOLAR 10 -
PACK MOTORISATION VOLET ROULANT 10 NM
TYMOOV SOLAR**

Pack solaire brushless 12V DC intégrant moteur 10Nm, batterie 2200mAh, panneau photovoltaïque et supports dédiés, avec alimentation solaire secourue, autonomie annoncée 10 ans, portée radio jusqu'à 300m, usage extérieur sous conditions et garantie 10 ans.

Réf. 6357072

490,00€HT

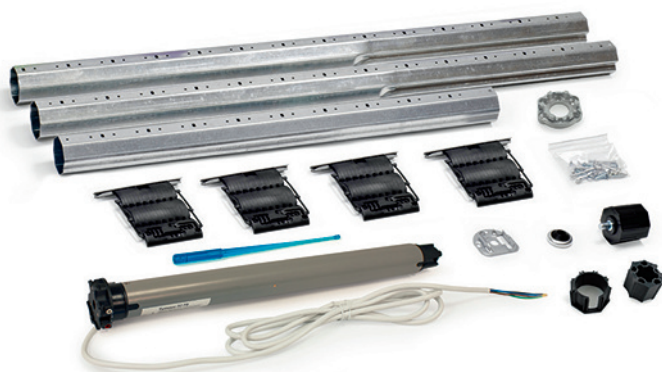

**PACK TYMOOV FB 30 -
PACK MOTORISATION VOLET ROULANT 30NM FILAIRE**

Pack filaire intégrant moteur tubulaire 30Nm à commande mécanique, apprentissage manuel des fins de course, axes octo 60 750mm x 1040mm, supports, roulements et verrous octoclick, compatible interrupteur 2 ou 3 touches et garanti 5 ans.

Réf. 6357054

197,00€HT



**PACK TYMOOV2 10 SILENCE+ -
PACK MOTORISATION VOLET ROULANT 10NM RADIO PERFORM**

Solution radio intégrant moteur RP2 X3D 10Nm alimenté en 230V, portée 100-300m, apprentissage automatique des butées, détection obstacle et gel, axes octo 60 longueur 750mm et 1040mm, supports, verrous octoclick et garantie 7 ans.

Réf. 6357059

385,00€HT





HORLOGE ANNUELLE ET ASTRONOMIQUE DIGITALE 1 CONTACT 230V BLUETOOTH INTÉGRÉ

417,31€HT

L'horloge TR 641 top3 Ble RC mesure et programme un canal, gère une entrée externe, effectue marche/arrêt, impulsion et cycle, se synchronise DCF/GPS et protège les programmes avec réserve mémoire de 10 ans.

Réf. 6410330



HORLOGE HEBDOMADAIRE DIGITALE 24H 7J 1 CONTACT 230V - PROG OBELISK TOP 3 BLE

199,81€HT

L'horloge TR 610 top3 gère 1 canal, effectue marche/arrêt, utilise 56 emplacements mémoire, se programme par appli via clé Ble Obelisk top3 et protège les programmes avec réserve de mémoire de 10 ans.

Réf. 6100403



PROJECTEUR LED THELEDA B DUAL 30W NOIR 3000K/4000K MODULABLE

91,43€HT

Le projecteur theLeda B30 dual noir fournit 4100 lm, 3000/4000 K sélectionnable, classe de protection I, IP65, montage mural extérieur, non dimmable et durée de vie L80/B10 40.000 h.

Réf. 1020675



HORLOGE ANNUELLE ET ASTRONOMIQUE DIGITALE 2 CONTACTS 230V BLUETOOTH INTÉGRÉ

460,43€HT

L'horloge TR 642 top3 Ble RC gère 2 canaux, 2 entrées externes, effectue marche/arrêt, impulsion et cycle, se synchronise DCF/GPS, conserve 800 emplacements mémoire et protège les programmes avec réserve de 10 ans.

Réf. 6420330



PROJECTEUR LED THELEDA B DUAL 30W BLANC 3000K/4000K IP65 MODULABLE

91,43€HT

Le projecteur theLeda B30 dual blanc fournit 4100 lm, temp. couleur 3000/4000 K sélectionnable, classe de protection I, indice IP65, montage mural extérieur, non dimmable et durée de vie L80/B10 40.000 h.

Réf. 1020674



DÉTECTEUR MOUVEMENT MURAL DESIGN TECTA 180° BLANC 14 M BLUETOOTH

99,13€HT

Le Tecta D180i blanc détecte les mouvements jusqu'à 14 m, mesure la lumière mixte, dispose d'une sortie 1 canal, d'une temporisation de 5 s à 30 min, et supporte lampes incand., halogène, fluorescentes et LED.

Réf. 1010105

DÉTECTEUR MOUVEMENT MURAL DESIGN TECTA 180° ANTHRACITE 14 M IP55 BLUETOOTH

99,13€HT

Le Tecta D180i anthracite détecte les mouvements jusqu'à 14 m, mesure la lumière mixte, dispose d'une sortie 1 canal, d'une temporisation de 5 s à 30 min, et supporte lampes incand., halogène, fluorescentes et LED.

Réf. 1010106



WELCOME KIT VIDÉO MINI OS 1 MONITEUR 4.3 PLATINE SAILLIE

Le kit intègre un moniteur mains libres relié en technologie 2 fils et une platine extérieure en aluminium argent. Il présente un écran de 4.3 pouces et un boîtier intérieur blanc. Ses dimensions compactes facilitent le montage en surface et l'intégration murale.

Réf. M20521

894,46€HT



WELCOME KIT VIDÉO MINI OS 1 MONITEUR 4.3 PLATINE ENCASTRÉE

Le kit inclut un moniteur mains libres associé à une platine extérieure en aluminium argent. Il utilise une liaison 2 fils et propose un écran de 4.3 pouces. Ses dimensions compactes facilitent l'intégration encastrée et optimisent la pose murale.

Réf. M20522

894,46€HT



KIT VIDEO MINI 1BP 1 MONITEUR 4.3 WIFI PLATINE SAILLIE

Le kit inclut un moniteur mains libres Mini OS avec bouton unique, station intérieure WiFi et porte-clés. La platine saillie en aluminium argent assure solidité et esthétique. L'écran 4.3 pouces offre une visualisation claire et facile.

Réf. M20481

1219,26€HT



KIT VIDEO MINI 1BP 1 MONITEUR 4.3 WIFI PLATINE ENCASTRÉE

Le kit comprend un moniteur Mini OS avec bouton unique, station intérieure WiFi 4.3 pouces et télécommandes. La platine encastrée en aluminium argent offre résistance et discrétion. L'écran garantit une visualisation nette et précise.

Réf. M20482

1219,26€HT



**PORTIER AUDIO 2 FILS INTÉGRAL
SAILLIE FAÇADE ALU.
AVEC 2ÈME BOUTON DE COMMANDE**
154,75€HT

Le kit audio DA1AS 2 fils intégral comprend platine aluminium 22 mm et combiné. Installation simple sans fil supplémentaire. Gâche électrique intégrée, porte-nom rétro-éclairé et réglage du volume avec coupure. Communication claire et rapide.

Réf. DA1AS

**CLAVIER SAILLIE RÉSISTANT AU
VANDALISME ÉCLAIRÉ 100 CODES
2 RELAIS 12/24VCA-CC**
259,51€HT

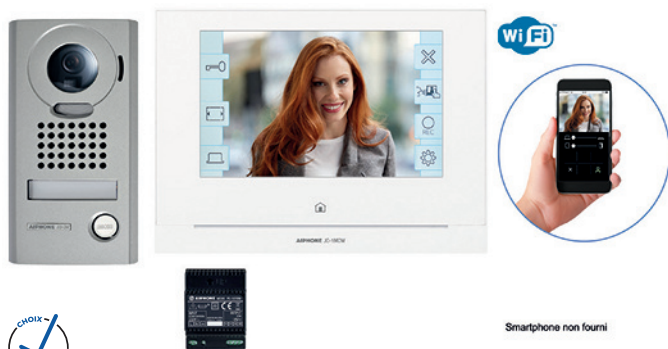
Clavier saillie en zamak avec touches rétro-éclairées, 100 codes programmables et 2 relais NO/NF 12/24 V. Utilisation intérieure et extérieure, mémoire permanente, réglage temps d'ouverture de gâche, blocage clavier et fonction alarme possible.

Réf. AC105

**KIT VIDÉO PLATINE SAILLIE AVEC
MONITEUR ÉCRAN 7"
AVEC MODULE WIFI INTÉGRÉ**
1107,08€HT

Le kit JVS1VW Wi-Fi combine platine saillie en zamak et moniteur 7" tactile. Recevez les appels sur smartphone, communiquez à distance et ouvrez la porte. Moniteur extra plat, Wi-Fi intégré et application intuitive pour iOS et Android.

Réf. JVS1VW

**KIT VIDÉO PLATINE SAILLIE
AVEC MONITEUR ÉCRAN 7"
2 FILS INTÉGRAL**
953,15€HT

Le kit JVS1V 2 fils intégral combine platine alu saillie et moniteur 7". Installation rapide sans fil supplémentaire. Caméra 70°x90°, mémoire de 30 images, haut-parleur protégé et contrôle complet du volume et de l'ouverture de porte.

Réf. JVS1V

**CARILLON VIDÉO COULEUR SANS FIL
DECT PLATINE EN SAILLIE MÉMOIRE
AVEC CAMÉRA ORIENTABLE**
307,13€HT

Le carillon WL11 combine platine saillie et moniteur Dect sans fil. Caméra orientable, mémoire automatique jusqu'à 100 appels, écran 2,4" ajustable et portée 100 m. Communication audio et vidéo partout dans la maison ou le jardin.

Réf. WL11

**CARILLON VIDÉO COULEUR SANS FIL
DECT PLATINE EN SAILLIE
AVEC 6 PILES LITHIUM FOURNIES**
354,64€HT

Le carillon WL11B combine platine saillie et moniteur Dect sans fil. Caméra orientable, mémoire automatique jusqu'à 100 appels, écran 2,4" ajustable et portée 100 m. Six piles Lithium incluses pour une installation immédiate.

Réf. WL11B



**KIT PORTIER CONNECTÉ
CLASSE 300EOS WITH NETATMO
5POUCES+PLATINE LINEA 3000 NOIRE** **1186,00€HT**

Kit portier ensemble de contrôle d'accès résidentiel intégrant communication audio et visuelle, adapté à l'accueil des visiteurs, facilitant l'identification à distance et le pilotage des accès depuis un logement individuel ou collectif.

Réf. BT363916



**POSTE INTÉRIEUR VIDÉO CONNECTÉ
CLASSE 300EOS WITH NETATMO
ÉCRAN 5POUCES NOIR** **711,80€HT**

Poste intérieur équipement de réception audiovisuelle destiné aux installations de contrôle d'entrée, offrant une visualisation claire des visiteurs et une interaction simple, intégré dans un environnement résidentiel moderne et connecté.

Réf. BT344885



**KIT PORTIER RÉSIDENTIEL AUDIO
MAINS LIBRES
BUS 2 FILS CK2 POSE SAILLIE** **213,80€HT**

Kit portier solution d'interphonie résidentielle permettant les échanges vocaux sans manipulation, adaptée aux logements individuels, assurant un accueil fluide des visiteurs et une gestion simple des accès au quotidien.

Réf. 364211



**KIT VILLA VISIOPHONE
CLASSE 100X CONNECTÉ
AVEC CONTRÔLE D'ACCÈS** **848,20€HT**

Kit villa système complet de communication et de gestion d'accès pour habitat individuel, facilitant l'identification des visiteurs, le contrôle des entrées et l'amélioration du confort et de la sécurité domestique.

Réf. BT364614



**KIT VILLA VISIOPHONE COULEUR -
CLASSE 100 BASIQUE** **702,00€HT**

Kit villa équipement de visiophonie destiné aux habitations, proposant une communication visuelle accessible et intuitive, répondant aux besoins essentiels de contrôle des accès dans un cadre résidentiel.

Réf. BT364618



**KIT CLASSE 100 VIDÉO COULEUR
FINITION BLANC AVEC PLATINE
LINEA 3000 GRIS** **763,40€HT**

Kit vidéo ensemble de contrôle d'entrée intégrant affichage et communication visuelle, adapté aux bâtiments résidentiels, combinant esthétique sobre et usage pratique pour une gestion quotidienne des visiteurs.

Réf. BT364612



**PORTIER VIDÉO PICO CONNECTÉ
WIFI 2 RELAIS HD 720P**

Portier vidéo connecté Wifi avec 2 relais d'ouverture à distance pour gâche et portail, 1 relais radio intégré, caméra grand angle HD 720p avec champ 120°H/93°V. Afficheur numérique, ouverture à distance via application mobile Call Me, historique des appels manqués sur l'app. Accessibilité DDA avec signal visuel et synthèse vocale. Alimentation 12 Vcc requise (réf. AL12/2DIN non incluse), report d'appel sur carillon radio réf. 43559 en option. Contenu : 1 portier vidéo Wi-Fi Pico, 1 visière de protection, kit de fixation murale. Idéal pour résidentiel individuel, connexion Wifi via box du résident.

Réf. 1720/1

385,90€HT



**KIT VIDÉO
NOTE 2 WIFI 7''
1 BOUTON YOKIS UP**

Kit portier vidéo Note 2 Wifi avec platine de rue 1 bouton câblage 2-fils, moniteur 7'' Wifi intégré, alimentation, coupleur, contrôle d'accès par badges inclus. Commandes domotiques radio Yokis Up intégrées avec 6 commandes et 8 scénarios. Report d'appel sur smartphone en Wifi jusqu'à 4 appareils max, connexion à la box en Wifi. Application gratuite iOS et Android. Compatible vidéo surveillance, possibilité d'ajouter 1 plaque de rue et jusqu'à 3 moniteurs (réf. URM172397). Existe en version 2 boutons (réf. URM173296).

Réf. 1723/95U

1151,94€HT



**KIT PORTIER MINI NOTE+
7'' 1 BOUTON 2 FILS**

Kit interphone vidéo Mini Note+ avec platine 1 bouton, moniteur 7'', alimentation et coupleur de bus 2 fils. Pose en saillie, câblage 2 fils. Combine fonctions de sécurité, de confort et commandes domotiques pour une utilisation complète en résidentiel.

Réf. 1722/95

786,82€HT



**KIT PORTIER VIDEO MINI NOTE 2
MAINS LIBRES 4,3''**

Le Kit Mini Note 2 propose un écran couleur 4,3'', une plaque MIKRA 2, deux commandes d'accès, vidéosurveillance, et la possibilité d'ajouter des fonctions domotiques radio via Yokis.

Réf. 1722/93

538,28€HT



TOUJOURS LÀ,
POUR OUVRIR



picc

PORTIER VIDÉO
WIFI CONNECTÉ



2 commandes d'ouverture
pour porte/portail



Connexion Wifi



Affichage numérique
et synthèse vocale



Réf. 1720/1

urmet

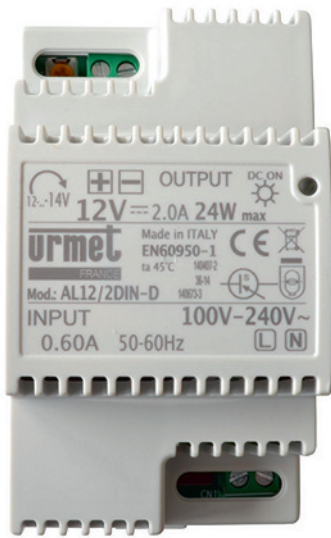

**ALIMENTATION RÉGLÉE
12VCC 2A 12-14V 3 MODULES**

Alimentation régulée 12Vcc 2A, protection contre surcharges et courts-circuits, réglable 12-14Vcc par potentiomètre. Voyant secteur, boîtier ABS 3 modules pour rail DIN ou montage mural. Dimensions 70x53x95 mm, classe 2 pour une sécurité accrue.

Réf. AL12/2DIN

83,33€HT



**KIT CENTRALE VIGIK+
AUTONOME 1P T25PLUS BADGE**

Kit contrôle d'accès avec centrale VIT25PLUS, tête de lecture T25PLUS et badge maître préprogrammé. Certifiée Vigik+, compatible badges MEMOPROX et MEMOPLUS. Lecteur communique jusqu'à 100 m, programmation Bluetooth via app Urmet GO ou en ligne via Visiosoftweb. Gère jusqu'à 1500 badges, protocole DESFire EV3 pour contrôle exclusif. Borniers débrochables, voyants intégrés, alimentation 12/26 Vcc. Mise à jour Vigik+ tous les 3 ans, fabriqué en France, conforme CE, fonctionnement -20°C à +60°C.

Réf. VIT25PLUS

223,04€HT



KIT CARILLON RADIO FLASH LUMINEUX SANS FIL

Kit carillon radio avec flash lumineux, sans fil pour installation facile dans n'importe quelle pièce. Signal lumineux pour alerte visuelle, idéal pour environnements bruyants ou malentendants. Design compact et moderne en ABS.

Réf. 43551

101,55€HT



**KIT CARILLON RONDO
200M 433 MHZ FLASH MULTICOLORE**

Kit carillon radio Rondo avec portée 200 m en champ libre, fréquence 433 MHz. Pose murale ou sur table avec béquille intégrée. Flash multicolore personnalisable (5 couleurs), 15 sonneries HD, volume réglable sur 3 niveaux ou muet. Avertissement piles faibles par flash rouge. Émetteur à porte-étiquette IP54 résistant aux intempéries, fonctionne avec 3 piles AA (non fournies) pour carillon et 1 pile LR23A (incluse) pour émetteur. Base en ABS blanc brillant, design compact et élégant.

Réf. 42300

79,15€HT



CARILLON FILAIRE 230V TRANSFORMATEUR INTÉGRÉ

Carillon filaire avec transformateur intégré 230V, conçu pour systèmes Urmet. Optimisation des performances du système avec une conception fiable.

Réf. 44172

39,20€HT



KIT PORTIER AUDIO UTOPIA MIKRA ALU 2 FILS IP44

Kit portier audio 2 fils avec platine Mikra alu saillie IP44 et poste Utopia en ABS blanc satiné. Pour répondre aux appels, commander ouverture gâche et portail. Pose en saillie, câblage 2 fils pour installation simple.

Réf. 1122/31

175,99€HT



CLAVIER CODÉ COMPACT SAILLIE 2 RELAIS IP65

Clavier codé ABS série 1412 compact saillie avec 2 relais, contact anti-arrachement pour signaler vandalisme. Code de gestion dédié pour modifier code porte sans affecter autres réglages. Certifié IP65, alimentation 12 à 24 Vcc ou Vca.

Réf. 141202

146,66€HT



CENTRALE CHEF AVEC ABONNEMENT 10 ANS

Centrale HF connectée CHEF avec abonnement 10 ans. Gestion des accès résidents de 2 portes de parking via des télécommandes HF de fréquence 868 MHz. Discrète, elle intègre un modem de connexion de données pour la gestion à distance des télécommandes via le logiciel en ligne VisiosoftWeb. Idéale pour les résidences.

Réf. CHEF10A

334,17€HT



**PACK ALARME CONNECTÉ INITIAL
TYXAL+ 4G WI-FI ETHERNET 8 ZONES**

Système d'alarme évolutif livré avec centrale radio, 2 télécommandes et 2 détecteurs de mouvement, conçu pour une protection intérieure fiable, un pilotage à distance intuitif et une gestion quotidienne simplifiée des accès et alertes.

Réf. 6410201

639,00€HT



**PACK ALARME CONNECTÉ OPTIMAL
TYXAL+ 4G WI-FI ETHERNET 8 ZONES AVEC SIRÈNES**

Ensemble complet comprenant une centrale communicante, 2 télécommandes, 2 détecteurs de mouvement et 2 sirènes intérieure et extérieure, conçu pour une protection renforcée des espaces, une dissuasion sonore efficace et une gestion centralisée via application mobile.

Réf. 6410202

1153,00€HT



**DÉTECTEURS D'OUVERTURE RADIO BLANCS
TYXAL+ EN LOT DE 5 BLANCS**

Pack radio d'ouverture pour intérieur avec alimentation par pile lithium LS14500, autonomie 10 ans, portée 100-300m et fonctionnement en mode retardé, conçu pour une détection fiable des issues, une transmission sécurisée vers la centrale et une installation discrète sur portes ou fenêtres.

Réf. 6412325

486,00€HT



**MICRO-DÉTECTEURS D'OUVERTURE RADIO BLANCS
TYXAL+ EN LOT DE 5**

Ensemble radio compact pour intérieur avec alimentation par pile bouton CR2032, fonctionnement en mode retardé, signalement instantané vers la centrale d'alarme, plage thermique 5-40°C et format discret 52x25x8mm adapté aux ouvrants coulissants.

Réf. 6412326

312,00€HT



**CENTRALE I-ON40HFR FILAIRE RADIO
10F 30R EXTENSIBLE 80 ZONES NF
A2P TYPE 2**

La centrale i-on40HFR gère 10 zones filaires et 30 zones radio, extensibles à 80. Compatible SecureConnect, radio 868 MHz, clavier LCD, application dédiée et télésurveillance IP. Utilisation locale ou via web serveur embarqué, programmation intuitive.

Réf. I-ON40HFR

Nous consulter



**TÉLÉCOMMANDE I-ON
BI-DIRECTIONNELLE À 4 BOUTONS
POUR SYSTÈMES I-ON**

La télécommande I-ON FOB-2W-4B offre une communication bi-directionnelle fiable et quatre commandes dédiées. Elle permet le pilotage simple des centrales I-ON avec retours d'état sécurisés. Compacte et robuste, elle facilite l'usage quotidien du système.

Réf. FOB2W4B

Nous consulter



**DÉTECTEUR RADIO DOUBLE
TECHNOLOGIE 12 M 90° TOLÉRANCE
ANIMAUX 25 KG**

Le détecteur radio DET-RDT1 offre une détection 12 m à 90° et tolère les animaux jusqu'à 25 kg. Double technologie, compensation thermique, faisceau sous l'appareil et temporisation 2 min. Fonctionne sur LR6 ou AA avec plus de 3 ans d'autonomie.

Réf. DET-RDT1

Nous consulter



**DÉTECTEUR DE FUMÉE AUTONOME
ET RADIO AVEC BUTZER 85 DB**

Le détecteur DET-RSMOKE détecte la fumée, déclenche un buzzer 85 dB et transmet l'alerte à une centrale. Certifié EN14604, compatible SCANTRONIC 868 MHz, il fonctionne avec 3 piles AA et s'installe facilement. Solution autonome fiable et rapide à poser.

Réf. DETRSMOKE

Nous consulter



**SIRÈNE RADIO AVEC FLASH ORANGE
ET PACKS DE PILES FOURNIS**

Sirène radio extérieure pour centrales i-ON, intègre un flash orange haute puissance. Elle fonctionne avec 2 packs de piles alcalines fournis, offre une faible consommation et une autoprotection complète, conforme EN50131-4 Grade 2.

Réf. SDR-REXT-G2-OR

Nous consulter



**EXTENSION BUS EXP-R10
POUR 10 ZONES COMPATIBLE
I-ON30R, 40H, 200FR ET G3LM**

EXP-R10 étend de 10 zones les centrales i-ON30R, i-ON40H, i-ON200FR et G3LM. Ce module BUS optimise l'intégration radio et permet d'ajouter simplement de nouvelles zones tout en assurant une communication fiable au sein du système.

Réf. EXPR10

Nous consulter



**CENTRALE FILAIRE 10 ZONES
EXTENSIBLE À 200 AVEC BUS RS485** **Nous consulter**

Centrale filaire Grade 3 offrant 10 zones extensibles à 200. Elle accepte jusqu'à 50 périphériques via deux bus RS485 et optimise le déploiement avec un adressage semi-automatique. La maintenance distante est possible via le Cloud SecureConnect.

Réf. I-ON200FR



**TRANSMETTEUR GSM 2G/3G/4G
POUR ALERTES SMS VOCALES ET IP** **Nous consulter**

Transmetteur GSM 2G/3G/4G gérant SMS, messages vocaux, télésurveillance IP et Cloud, ainsi qu'une application dédiée. Il assure une communication multi-réseaux fiable et une gestion complète des transmissions d'alarme.

Réf. COM-DATA-4G-SD



**SIRÈNE RADIO INTÉRIEURE
POUR CENTRALES I-ON 85 DB** **Nous consulter**

La sirène Radio Intérieure SDR-RINT émet 85 dB et fonctionne avec les centrales I-ON. Elle offre une alerte rapide, une intégration simple et une communication radio fiable pour sécuriser l'intérieur du bâtiment.

Réf. SDR-RINT



**SIRÈNE INTÉRIEURE MÉTAL NFA2P
SIMAX AUTO-ALIMENTÉE
AVEC FLASH LED** **Nous consulter**

La sirène SIMAX NFA2P est auto-alimentée pour centrales filaires. Boîtier robuste en métal et polycarbonate, flashes LED longue durée. Auto-protection contre ouverture et arrachement. Consommation limitée, fonctionne avec batterie 12V/2Ah (NUG38441).

Réf. SIMAX



**SIRÈNE EXTÉRIEURE SIRUS NFA2P
3 BOUCLERS AUTO-ALIMENTÉE
AVEC FLASH LED** **Nous consulter**

La sirène extérieure SIRUS NFA2P 3 Boucliers est auto-alimentée pour centrales filaires. Boîtier robuste en métal et polycarbonate, flashes LED longue durée, auto-protection à l'ouverture et à l'arrachement. Fonctionne avec batterie 12V/2Ah NUG38441.

Réf. SIRUS



**CONTACT D'OUVERTURE ALUMINIUM
NFA2P 2 BOUCLERS POUR PORTES
ET GAINES MÉTALLIQUES** **Nous consulter**

Le contact d'ouverture 450-FR en aluminium détecte l'ouverture de portes de garage ou de gaines métal. Certifié NFA2P 2 Boucliers, il assure une protection fiable des accès sensibles et se raccorde facilement aux systèmes d'alarme filaires.

Réf. 450FR



CONTACTS ALUMINIUM DOUBLE POUR PORTES ET FENÊTRES MÉTALLIQUES À CÂBLER SUR 4 BORNES

Les deux contacts aluminium 462-M se posent en saillie sur portes et fenêtres métalliques. À câbler sur 4 bornes, ils détectent toute ouverture et assurent la transmission fiable des informations au système d'alarme filaire.

Réf. 462M

Nous consulter



CLAVIER LCD FILAIRE I-ON NFA2P TYPE 2 AVEC LECTEUR DE BADGES INTÉGRÉ KEY-KPZFR

Le clavier LCD filaire KEY-KPZFR pour centrales I-ON NFA2P type 2 permet la gestion intuitive des alarmes. Il intègre un lecteur de badges et offre un accès rapide aux partitions et aux fonctions partielles pour 50 utilisateurs.

Réf. KEY-KPZFR

Nous consulter



TRANSMETTEUR TÉLÉPHONIQUE GSM 4G SD-LTE VOCAL ET SMS AVEC 8 ENTRÉES ET 10 NUMÉROS

Le transmetteur SD-LTE assure l'envoi d'alertes vocales et SMS via GSM 4G. Il gère 8 entrées et 10 numéros, et fonctionne sous alimentation 12 ou 24 VDC. Solution fiable pour la communication d'alarmes et notifications à distance.

Réf. SD-LTE

Nous consulter



KIT ALARME INTRUSION I-ON40HFRKIT1 10 ZONES FILAIRES + 30 ZONES RADIO AVEC ACCESSOIRES

Le kit I-ON40HFRKIT1 combine 10 zones filaires et 30 zones radio, 50 utilisateurs, 4 partitions et extension possible jusqu'à 80 zones. Il inclut centrale, clavier LCD, sirène SIMAX, 2 détecteurs RXC-DT-X8 et batteries pour une installation complète et sécurisé.

Réf. I-ON40HFRKIT1

Nous consulter



ALIMENTATION RÉGULÉE 12 VCC 1 A AL-01 AVEC BOÎTIER MÉTAL ET CAPACITÉ BATTERIE 7 AH

L'alimentation AL-01 fournit 12 Vcc jusqu'à 1 A, limite la charge batterie à 300 mA et reste opérationnelle à 750 mA pendant la charge. Elle signale les coupures secteur et défaut batterie et dispose de protections contre courts-circuits et surcharges.

Réf. AL-01

Nous consulter



ANTENNE GSM EXTERNE COM-ANT-01 POUR TRANSMETTEUR COM-DATA-4G AVEC CÂBLE 3 M

L'antenne GSM externe COM-ANT-01 améliore la réception pour le transmetteur COM-DATA-4G. Avec son câble de 3 m, elle permet un positionnement flexible et optimal pour assurer une transmission fiable des données et alertes.

Réf. COM-ANT-01

Nous consulter



KIT ALARME INTRUSION RADIO I-ON40HFRKIT2 10 ZONES FILAIRES + 30 ZONES RADIO AVEC ACCESSOIRES

Le kit alarme intrusion I-ON40HFRKIT2 combine 10 zones filaires et 30 zones radio, extensibles jusqu'à 80 zones. Il inclut centrale, clavier LCD, sirène filaire SIMAX, 2 détecteurs radio XCELRF et batteries pour une installation complète et sécurisée avec 50 utilisateurs et 4 partitions.

Réf. I-ON40HFRKIT2

Nous consulter

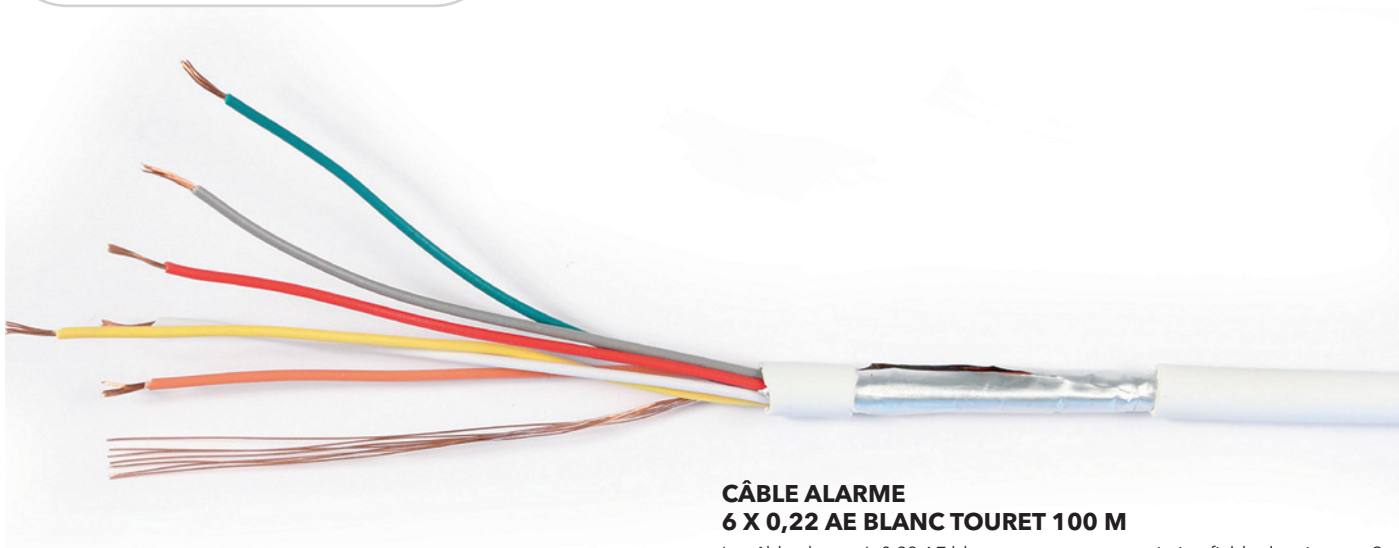

**CÂBLE ALARME
6 X 0,22 AE BLANC TOURET 100 M**

Le câble alarme 6x0,22 AE blanc assure une transmission fiable des signaux. Sa gaine PVC protège contre l'usure et l'humidité. Le touret de 100 m permet une installation pratique et continue sur de longues distances.

Réf. S6AL1

Nous consulter



**CÂBLE ALARME
6 X AWG 24 BLANC TOURET 100 M**

Le câble alarme 6xAWG24 blanc assure une transmission fiable des signaux. Sa gaine PVC protège contre l'usure et l'humidité. Le touret de 100 m facilite les installations continues et rapides sur de longues distances.

Réf. R6241

Nous consulter

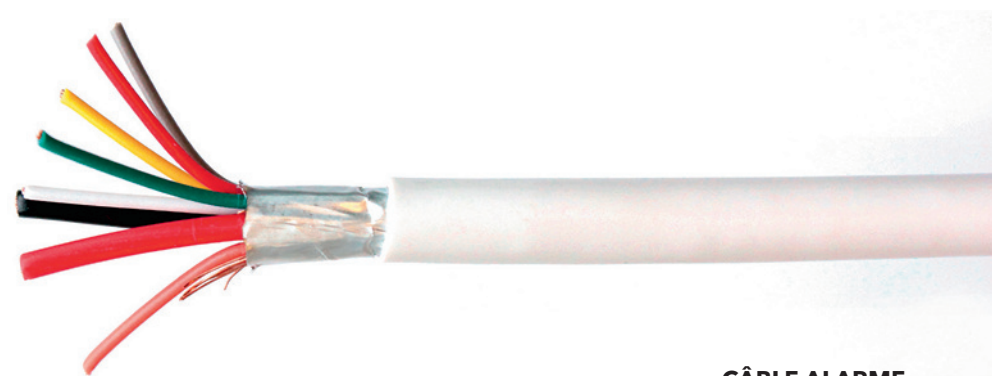

**CÂBLE ALARME
2X0,75 + 6X0,22 AE BLANC TOURET 100 M**

Le câble alarme 2x0,75 + 6x0,22 blanc assure une transmission fiable des signaux. Sa gaine PVC protège contre l'usure et l'humidité. Le touret de 100 m simplifie l'installation sur de longues distances sans raccords.

Réf. M27561

Nous consulter



CAMÉRA DE SÉCURITÉ INTÉRIEURE CONNECTÉE TYCAM HOME

Équipement connecté motorisé 360° pour intérieur avec capteur 2MP Full HD, angle 129°, portée nocturne 20m, compression H264, stockage SD crypté 32Go, sirène intégrée 90dB, audio bidirectionnel, protocole TLS 1.3 et alimentation secteur USB-C.

Réf. 6417016

229,00€HT



CAMÉRA DE SÉCURITÉ EXTÉRIEURE CONNECTÉE TYCAM GUARD

Équipement connecté IP67 pour usage extérieur avec capteur 2MP Full HD, angle 127°, vision nocturne couleur 30m, projecteur led intégré, audio bidirectionnel, sirène 90dB, H264, TLS 1.3, stockage SD crypté 32Go et alimentation secteur ou POE.

Réf. 6417017

349,00€HT



2 CAMÉRAS DE SÉCURITÉ EXTÉRIEURE CONNECTÉES PACK 2 TYCAM GUARD

Deux équipements connectés IP67 pour usage extérieur avec capteur 2MP Full HD, angle 127°, vision nocturne couleur 30m, projecteur led intégré, audio bidirectionnel, sirène 90dB, H264, TLS 1.3, stockage SD crypté 32Go et alimentation secteur ou POE.

Réf. 6417020

596,00€HT





**CÂBLE COAXIAL VIDEO
KX6 75 OHMS - VERT TOURET 500 M** **Nous consulter**

Le câble KX6T500 assure la transmission vidéo stable avec une impédance de 75 ohms. Sa gaine verte protège le câble et facilite le repérage. La longueur de 500 m permet une installation étendue sans raccords supplémentaires.

Réf. KX6T500



**CÂBLE COAXIAL
75OHM KX6 + 2 X 0,75 MM BLANC** **Nous consulter**

Le câble KX6 combine une transmission coaxiale 75 ohms et 2 conducteurs de 0,75 mm². Sa gaine blanche protège le câble et facilite l'identification. Le touret de 500 m permet une installation étendue et continue.

Réf. IDCK6275T1000



**CÂBLE COAXIAL
75 OHMS 7X0,40 DIAMETRE 7 PVC
VERT TOURET 500 M** **Nous consulter**

Le câble coaxial 75 ohms 7x0,40 mm assure une transmission vidéo stable. Sa gaine PVC verte protège contre l'usure et facilite l'identification. Le touret de 500 m permet des installations longues et continues sans raccords.

Réf. IDC100T500



**CONNECTEUR BNC MÂLE À SERTIR
POUR CÂBLE COAXIAL 75 OHMS** **Nous consulter**

Le connecteur CBNCM756 permet une connexion fiable sur câble coaxial 75 ohms. Le montage à sertir assure un maintien sécurisé et une excellente continuité du signal pour les installations vidéo et de sécurité.

Réf. CBNCM756



**CONNECTEUR BNC MÂLE À SERTIR
IDC100 POUR INSTALLATION VIDÉO
ET SÉCURITÉ** **Nous consulter**

Le connecteur CBNCM75100 assure une connexion fiable sur câble coaxial. Le sertissage garantit un maintien précis et durable. Il s'adapte aux installations vidéo et de sécurité exigeant une connexion stable.

Réf. CBNCM75100

654,22€HT**KIT NVR WIFI 8 CANAUX + 2 CAMÉRAS BULLET**

Kit NVR Wi-Fi offrant un enregistrement et une gestion centralisée des flux vidéo, permettant de superviser efficacement tout type d'environnement avec une interface intuitive et des fonctions de sécurité avancées.

Réf. 1098/820**116,88€HT****CAMÉRA 2M POUR KIT WIFI
2.8MM POUR SYSTÈMES URMET**

Caméra Bullet 2M IP permettant une surveillance fiable et continue, adaptée à différents espaces, avec une capture d'images nette et un suivi précis des mouvements pour une protection optimale.

Réf. 1099/218

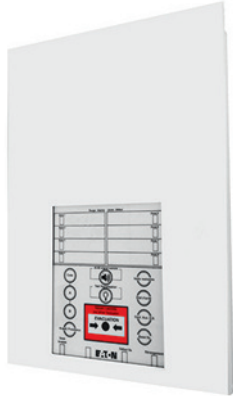

**BLOC AUTONOME D'ALARME SONORE
TYPE PR PLANÈTE
À 2 BOUCLES**

Nous consulter

Le BAAS Type Pr Planète 2 boucles assure la diffusion d'un signal sonore via une sortie dédiée. Alimenté en 230 V, il gère jusqu'à 64 adresses de détecteurs avec une consommation maîtrisée de 45 mA, pour une alarme fiable et centralisée.

Réf. NUG31176



**BLOC AUTONOME D'ALARME SONORE
TYPE SA PLANÈTE
AVEC SON CLASSE A OU B**

Nous consulter

Le BAAS Type Sa Planète diffuse une alarme sonore conforme aux exigences des sons de classe A ou B. Il s'adapte aux configurations de bâtiments nécessitant un signal acoustique normalisé et immédiatement identifiable par les occupants.

Réf. NUG31182



**BLOC AUTONOME D'ALARME SONORE
TYPE SA PLANÈTE
AVEC FLASH CLASSES A&B**

Nous consulter

Le BAAS Type Sa Planète avec flash combine une alarme sonore et un signal lumineux. Il émet un son de classe A ou B pour renforcer l'alerte dans les environnements nécessitant une perception visuelle et acoustique simultanée.

Réf. NUG31183



**BLOC AUTONOME D'ALARME LUMINEUSE
PLANÈTE TYPE 2B
À FLASH BLANC**

Nous consulter

Le BAAL Planète Type 2b diffuse un signal lumineux par flash de couleur blanche. Il permet d'alerter visuellement les occupants dans les zones où la signalisation sonore est insuffisante ou inadaptée.

Réf. NUG31186



**BLOC AUTONOME D'ALARME SONORE
MA PLANÈTE TYPE 3
DE CLASSE B**

Nous consulter

Le BAAS Ma Planète Type 3 classe B assure une alerte sonore réglementaire adaptée aux établissements nécessitant une diffusion simple et efficace. Il répond aux exigences des systèmes d'alarme incendie de type 3.

Réf. NUG31190



**BLOC AUTONOME D'ALARME SONORE
MA PLANÈTE TYPE 3
AVEC FLASH INTÉGRÉ**

Nous consulter

Le BAAS Ma Planète Type 3 flash intégré classe B associe une alerte sonore et un signal lumineux. Il renforce la perception de l'alarme dans les établissements nécessitant une diffusion visuelle complémentaire.

Réf. NUG31191



**BLOC AUTONOME D'ALARME
SONORE MAME PLANÈTE
TYPE 3 AVEC FLASH ET MESSAGE
ENREGISTRÉ**

Nous consulter

Le BAAS MaMe Planète Type 3 intègre un flash lumineux et un message enregistré. Il permet de diffuser une consigne vocale claire en complément de l'alerte sonore pour guider efficacement les occupants lors d'une évacuation.

Réf. NUG31192



**BLOC AUTONOME D'ALARME
SONORE MAME PLANÈTE
TYPE 3 AVEC FLASH ET MESSAGE
ENREGISTRÉ**

Nous consulter

Le Bloc Autonome MaMe Planète Type 3 combine alarme sonore, flash intégré et message enregistré pour alerter efficacement. Adapté aux environnements exigeants, il assure sécurité et visibilité immédiate en cas d'incident.

Réf. NUG31193



**BLOC AUTONOME D'ALARME
LUMINEUSE TYPE 3 AVEC FLASH
BLANC OU ROUGE SÉLECTION**

Nous consulter

Le bloc autonome d'alarme lumineuse Type 3 émet un flash blanc ou rouge selon la sélection. Il signale immédiatement tout danger, garantissant visibilité et réactivité dans tous les environnements.

Réf. NUG31194



**BLOC AUTONOME D'ALARME
SONORE SA ÉTANCHE TYPE 2B IP65**

Nous consulter

Le bloc autonome Sa Étanche Type 2b IP65 émet un signal sonore puissant. Sa protection IP65 le rend adapté aux environnements humides ou poussiéreux pour une alerte fiable et continue.

Réf. NUG31200



**BLOC AUTONOME D'ALARME
LUMINEUSE MA ÉTANCHE TYPE 3**

Nous consulter

Le bloc autonome Ma Étanche Type 3 diffuse un signal lumineux puissant. Sa protection IP65 le rend idéal pour les environnements humides ou poussiéreux et garantit une alerte visible fiable.

Réf. NUG31206



**BLOC AUTONOME D'ALARME
LUMINEUSE MA ÉTANCHE TYPE 3
CLASSES A ET B**

Nous consulter

Le bloc autonome Ma Étanche Type 3 diffuse un signal lumineux puissant de classe A ou B. Sa protection IP65 assure une alerte fiable même en environnements humides ou poussiéreux.

Réf. NUG31207



KIT ALARME INCENDIE PLANÈTE TYPE 4 AVEC 1 BOUCLE, 2 DÉCLENCHEURS, SON ET LUMIÈRE **Nous consulter**

Le kit alarme incendie Type 4 Planète regroupe 1 boucle, 2 déclencheurs manuels, 1 diffuseur sonore et 1 diffuseur lumineux pour une alerte complète et rapide en cas d'incendie.

Réf. NUG3198



COFFRET D'ALARME INCENDIE TYPE 4 À PILES **Nous consulter**

Le coffret d'alarme incendie Type 4 NUG31210 fonctionne sur piles pour une installation rapide. Il assure une surveillance fiable et une alerte efficace en cas d'incendie.

Réf. NUG31210



ALARME INCENDIE TYPE 4 PLANÈTE AVEC 1 BOUCLE ET DÉCLENCHEUR MANUEL **Nous consulter**

L'alarme incendie type 4 Planète inclut 1 boucle et un déclencheur manuel pour détecter et signaler rapidement tout départ de feu. Elle assure une alerte fiable et immédiate.

Réf. NUG31217



ALARME INCENDIE TYPE 4 PLANÈTE AVEC 1 BOUCLE DE SURVEILLANCE **Nous consulter**

L'alarme incendie type 4 Planète surveille 1 boucle pour détecter tout départ de feu. Elle fournit une alerte fiable et rapide, garantissant sécurité et réactivité.

Réf. NUG31218



ALARME INCENDIE TYPE 4 PLANÈTE 1 BOUCLE AVEC FLASH LUMINEUX **Nous consulter**

L'alarme incendie type 4 Planète surveille 1 boucle et intègre un flash lumineux pour signaler efficacement tout départ de feu et alerter immédiatement le personnel.

Réf. NUG31219



ALARME INCENDIE TYPE 4 PLANÈTE AVEC 2 BOUCLES DE SURVEILLANCE **Nous consulter**

L'alarme incendie type 4 Planète contrôle 2 boucles pour détecter tout départ de feu. Elle offre une alerte rapide et fiable, assurant la sécurité des locaux et du personnel.

Réf. NUG31220



**KIT ALARME INCENDIE TYPE 4
RADIO EVOLUTION AVEC 2 DM
ET 2 DIFFUSEURS**

Le kit alarme incendie type 4 Radio Evolution inclut une centrale radio adressable, 2 déclencheurs manuels et 2 diffuseurs sonores et lumineux appairés, prêt à l'emploi pour une installation rapide et sécurisée.

Ref. NUG31997

Nous consulter



**CENTRALE D'ALARME INCENDIE TYPE 4
RADIO ADRESSABLE AVEC BATTERIE
ECOSAFE**

La centrale d'alarme type 4 Radio Adressable gère jusqu'à 20 périphériques radio (DM, DS, DL). Équipée d'une batterie Ecosafe et d'une patère translucide en nid d'abeille, elle est éco conçue et fiable.

Ref. NUG31211

Nous consulter



**DÉCLENCHEUR MANUEL RADIO
ASSOCIABLE AUX 20 PÉRIPHÉRIQUES**

Le déclencheur manuel radio peut être associé à 20 périphériques radio (DM, DS, DL). Il permet de déclencher manuellement l'alarme pour alerter immédiatement le personnel.

Ref. NUG30317

Nous consulter



**DIFFUSEUR SONORE ET LUMINEUX
RADIO COMPATIBLE AVEC LA GAMME
TYPE 4 RADIO**

Le diffuseur sonore et lumineux radio de la gamme type 4 signale efficacement les alarmes incendie. Compatible avec les périphériques radio, il assure une alerte rapide et visible.

Ref. NUG30448

Nous consulter



**KIT ALARME MENACE PPMS RADIO
EVOLUTION AVEC 2 BOÎTIERS
ET 2 DIFFUSEURS**

Le kit alarme Menace PPMS Radio Evolution comprend 2 boîtiers et 2 diffuseurs lumineux appairés à la centrale. Prêt à l'emploi, il assure une alerte rapide et efficace pour la sécurité des établissements scolaires.

Ref. NUG36607

Nous consulter



**CENTRALE ALERTE ATTENTAT
RADIO AVEC 20 PÉRIPHÉRIQUES
ADRESSABLES**

La centrale Alerte Attentat Radio gère jusqu'à 20 périphériques (DM, DS, DL). Elle offre 12h de veille, 5 minutes d'alerte et un contact sec configurable NO/NF pour déclencher efficacement l'alerte.

Ref. NUG36600

Nous consulter



DÉCLENCHEUR ALERTE ATTENTAT AVEC CLÉ ET PILE INCLUSE

Nous consulter

Le déclencheur alerte attentat dispose d'une clé de réarmement, membrane déformable ou vitre pré-cassée, 1 pile CR2 3V incluse, autonomie 1 an et permet 5 évacuations, utilisant 1 adresse du système.

Réf. NUG36601



DIFFUSEUR ALERTE MENACE SONORE ET LUMINEUX BLEU RADIO

Nous consulter

Le diffuseur alerte menace (DAM) bleu Alerte Attentat Radio émet son et lumière, fonctionne 1 an, inclut 5 évacuations, 4 piles AA et utilise 1 adresse du système pour une alerte efficace.

Réf. NUG36606



CENTRALE D'ALARME TECHNIQUE SAT 2 ZONES AVEC GESTION TEMPORISÉE DES ENTRÉES ET DES SORTIES

Nous consulter

La centrale d'alarme technique SAT 2 gère 2 zones avec temporiSation des entrées et sorties. Elle permet un contrôle précis et sécurisé des accès et des alarmes techniques.

Réf. NUG32162



CENTRALE D'ALARME TECHNIQUE SAT 4 ZONES AVEC GESTION TEMPORISÉE DES ENTRÉES ET DES SORTIES

Nous consulter

La centrale d'alarme technique SAT 4 gère 4 zones avec temporiSation des entrées et sorties, offrant un contrôle précis et sécurisé des alarmes et des accès techniques.

Réf. NUG32163



CENTRALE D'ALARME TECHNIQUE SYSTÈME SAT 8 ZONES AVEC GESTION TEMPORISÉE DES ENTRÉES ET DES SORTIES

Nous consulter

La centrale d'alarme technique SAT 8 gère 8 zones avec temporiSation des entrées et sorties. Elle assure un contrôle précis et sécurisé des alarmes et des accès techniques dans les installations complexes.

Réf. NUG32164

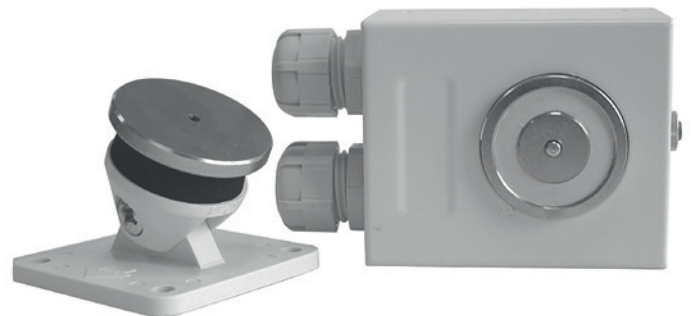

VENTOUSE MÉTAL 24 V 200 N AVEC INTERRUPTEUR ET CONTRE-PLAQUE ARTICULÉE

Nous consulter

La ventouse métal 24 V 200 N assure une fixation fiable. Elle intègre un interrupteur et une contre-plaque articulée pour un montage simple et sécurisé sur portes et structures métalliques.

Réf. NUG30165



DISPOSITIF AUTONOME DÉCLENCHEUR BC6 SECOURU 6 W NFS61961

Nous consulter

Le DAD BC6 Secouru fournit 6 W, conforme NFS61961. Il assure un éclairage de sécurité fiable et autonome pour garantir l'évacuation en toute sécurité.

Réf. NUG31141



DÉTECTEUR OPTIQUE DE FUMÉE CONVENTIONNEL DOF S3000

Nous consulter

Le DOF S3000 détecte rapidement la présence de fumée grâce à sa technologie optique. Il assure une alerte précoce et fiable pour prévenir les risques d'incendie.

Réf. NUG30246



SOCLE POUR DÉTECTEUR CONVENTIONNEL S3000

Nous consulter

Le socle S3000 assure une fixation stable pour le détecteur conventionnel. Il facilite l'installation et le remplacement tout en garantissant un contact électrique fiable.

Réf. NUG30255



SACHET DE 1 CLAPET DE PROTECTION ET 2 CLIPS DE PLOMBAGE POUR S3000

Nous consulter

Le sachet contient 1 clapet de protection et 2 clips de plombage pour détecteur S3000. En plastique, il sert de pièce détachée pour remplacer le verre et maintenir l'intégrité du détecteur.

Réf. NUG30081



DÉCLENCHEUR MANUEL CONVENTIONNEL EN SAILLIE S300 BOÎTIER ROUGE IP 21

Nous consulter

Le DM S3000 IP21 possède un boîtier rouge, membrane déformable et clé de réarmement. Certifié CE CPD et NF, il s'installe en saillie pour une action rapide en cas d'incendie.

Réf. NUG30316



COFFRET MEMBRANE SIMPLE ACTION NF BCM3000 POUR DÉSENFUMAGE

Nous consulter

Le coffret BCM3000 rouge à membrane simple action NF permet le contrôle des systèmes de désenfumage et de compartimentage pour assurer la sécurité incendie.

Réf. NUG30342A



COFFRET MEMBRANE SIMPLE ACTION VERTE POUR DEMANDE OUVERTURE **Nous consulter**

Le coffret membrane verte 3000 permet de gérer manuellement la demande d'ouverture dans un système de sécurité incendie, assurant un contrôle fiable et conforme aux normes.

Réf. NUG30344



DIFFUSEUR SONORE CLASSE B 90 DB DSB3000 IP21C IK07 **Nous consulter**

Le DSB3000 Classe B diffuse un son d'évacuation incendie conforme NFS 32-001. Fond rehaussé pour le câblage, livré avec deux passe-fils, utilisable en type 1, 2a et 4.

Réf. NUG30450



DIFFUSEUR LUMINEUX SOLISTA LX W MURAL AVEC CORPS BLANC ET LED ROUGE - IP33C **Nous consulter**

Le Solista LX W diffuse un signal lumineux rouge avec LED, montage mural IP33C. Conforme NF EN 54-23, il assure une alerte visuelle efficace en cas d'incendie.

Réf. NUG30492



DIFFUSEUR LUMINEUX SOLISTA LX C PLAFONNIER AVEC CORPS BLANC ET LED ROUGE - IP33C **Nous consulter**

Le Solista LX C plafonnier diffuse un signal lumineux rouge avec LED. IP33C et conforme NF EN 54-23, il assure une alerte visuelle efficace pour la sécurité incendie.

Réf. NUG30493



DIFFUSEUR LUMINEUX LED ROUGE SOLISTA LX ET SONORE CLASSE B DSB3000 - IP21C **Nous consulter**

Le Solista LX DSB3000 combine signal lumineux LED rouge et son classe B. Lentille optimisée, IP21C, assure une diffusion claire et efficace pour la sécurité incendie.

Réf. NUG30496



INTERPHONE DE SÉCURITÉ POUR AES DE COULEUR ROUGE, TYPE B ET GAMME VOCALL **Nous consulter**

L'interphone de sécurité VoCALL rouge type B assure la communication fiable au sein d'un AES, garantissant l'alerte et l'assistance rapide en toute situation.

Réf. NUG36100



CENTRALE DE GESTION INTERPHONIE DE SÉCURITÉ VOCALL 5

Nous consulter

La centrale Vocall 5 gère les interphones type B pour assurer des communications sécurisées dans les espaces d'attente sécurisés et faciliter l'évacuation des personnes à mobilité réduite.

Réf. NUG36203



ALIMENTATION AES GAMME SPSM 24V 60 W AVEC BATTERIE ÉTANCHE 7 AH

Nous consulter

L'alimentation AES SPSM fournit 24 V et 60 W avec batterie Pb étanche 7 Ah intégrée pour assurer une alimentation fiable et continue des systèmes de sécurité.

Réf. NUG34164



INTERFACE D'ÉTAGE IE3000 AVEC TABLEAU DE DÉSENFUMAGE HABITATION ADRESSABLE TD3000

Nous consulter

L'interface d'étage IE3000 assure la liaison avec le tableau de désenfumage habitation adressable TD3000 pour piloter efficacement les fonctions de désenfumage par niveau.

Réf. NUG35151



INTERFACE DE DÉSENFUMAGE ADRESSABLE TD3000 POUR IMMEUBLE D'HABITATION

Nous consulter

L'interface d'étage IE3000 s'associe au tableau TD3000 pour organiser la gestion du désenfumage habitation de façon adressable et structurée, étage par étage.

Réf. NUG35150



COFFRET COUP DE POING NUG37000 DOUBLE POSITION IP55

Nous consulter

Le coffret coup de poing NUG37000 intègre une double position pour commander des fonctions de sécurité dans des environnements exposés, grâce à son indice de protection IP55.

Réf. NUG37000



COFFRET COUP DE POING 1/4 DE TOUR AVEC VOYANTS VERT ET ROUGE IP55

Nous consulter

Le coffret coup de poing 1/4 de tour IP55 intègre des voyants vert et rouge permettant une visualisation immédiate de l'état de commande dans les systèmes de sécurité.

Réf. NUG37001



COFFRET ÉQUIPÉ POUR CHAUFFERIE MONOPHASÉE AVEC DISJONCTEURS 10A ET 16A

Le coffret équipé pour chaufferie mono intègre des disjoncteurs Ph/N 10A et 16A avec voyants rouges pour le contrôle des circuits en environnement protégé IP55.

Réf. NUG37002

Nous consulter

COFFRET ÉQUIPÉ POUR CHAUFFERIE 20A DISJONCTEURS 4X20A ET 2X10A AVEC VOYANTS ROUGES IP55

Le coffret équipé pour chaufferie 20A regroupe quatre disjoncteurs 20A et deux disjoncteurs 10A avec voyants rouges pour une gestion claire des départs électriques en indice de protection IP55.

Réf. NUG37003

Nous consulter



COFFRET ÉQUIPÉ POUR CHAUFFERIE 32A DISJONCTEURS 4X32A ET 2X10A AVEC VOYANTS ROUGES IP55

Le coffret équipé pour chaufferie triphasé intègre quatre disjoncteurs 20A et deux disjoncteurs 10A avec voyants rouges. Son enveloppe IP55 garantit une protection efficace en environnement technique exigeant.

Réf. NUG37004

Nous consulter



COFFRET ARRÊT POMPIER AVEC CLÉS IP67 ET DE COULEUR ROUGE

Le coffret arrêt pompier IP67 rouge permet une commande d'arrêt sécurisée en situation d'urgence. Son accès par clés limite les manipulations non autorisées. Son enveloppe étanche assure une utilisation fiable en environnement extérieur.

Réf. NUG37005

Nous consulter



COFFRET RÉARMEMENT SÉCURISÉ AVEC CLÉS ET INDICE IP67

Le coffret réarmement IP67 permet la remise en service contrôlée d'une installation après déclenchement. L'accès par clés limite les actions non autorisées. Son enveloppe étanche garantit un fonctionnement fiable en environnement exposé.

Réf. NUG37006

Nous consulter



REPORT À DISTANCE DE LA TÉLÉCOMMANDE DE BLOC SECOURS

Le report à distance de la télécommande bloc secours permet le pilotage déporté des fonctions du bloc. Il facilite l'accès aux commandes depuis un point visible et réduit les interventions directes sur l'équipement.

Réf. NUG37007

Nous consulter

TABLEAU ALARME INCENDIE TYPE 4 PRÊT POSE ALIMENTATION SECTEUR
741,90€HT

Tableau dispositif central de gestion des alertes incendie, adapté aux établissements recevant du public, assurant la diffusion des signaux d'alerte et la coordination des équipements de sécurité du bâtiment.

Réf. 140563

DÉCLENCHEUR MANUEL CONVENTIONNEL DM POUR ALARME INCENDIE
62,51€HT

Déclencheur dispositif de commande manuelle permettant l'activation volontaire d'une alerte incendie, installé dans les zones accessibles, assurant une réaction rapide en cas de détection d'un danger par un occupant.

Réf. 138012

DISPOSITIF SONORE ALARME FEU SAILLIE AVEC FLASH CLASSE B
182,10€HT

Dispositif sonore système d'alerte combinant signal sonore et signal visuel, adapté aux environnements nécessitant une double information, renforçant la perception du danger pour l'ensemble des occupants.

Réf. 040581

TABLEAU ALARME INCENDIE TYPE 4 ALIMENTATION PAR PILE
324,50€HT

Tableau équipement autonome de signalisation incendie destiné aux installations nécessitant une solution indépendante, garantissant l'activation des alertes sonores afin d'avertir efficacement les occupants du site.

Réf. 140551

DISPOSITIF SONORE ALARME FEU SAILLIE IP42 IK07 90 DB CLASSE B
124,10€HT

Dispositif sonore équipement d'alerte acoustique destiné à signaler un danger incendie, assurant une diffusion sonore claire et perceptible dans les espaces collectifs afin de prévenir rapidement les personnes présentes.

Réf. 040580

ALARME INCENDIE TYPE 4 RADIO PRÊT À POSER
1263,00€HT

Alarme ensemble autonome de signalisation incendie fonctionnant sans liaison filaire, destiné aux installations rapides, assurant la diffusion d'une alerte efficace afin de prévenir et évacuer les occupants.

Réf. 140574



BAES SATI CRYSTALWAY 45
ADRESSABLE 45LM/1H IP42 IK04 **Nous consulter**

Le BAES Eaton CrystalWay Sati adressable assure un éclairage d'évacuation fiable avec 45 lm utiles, visibilité 20 m et autonomie 1 h. Son design transparent, son montage saillie mur ou plafond et sa batterie lithium-ion répondent aux exigences ERP et tertiaires.

Réf. **LUM17102**



BAES ÉVACUATION SATI
45LM/1H IP43 IK07
POSE MUR/PLAFOND
VISIBILITÉ+

Le BAES Ultraled 2 assure l'éclairage d'évacuation avec 45 lm, visibilité 20 m et autonomie 1 h. Son pictogramme modulable BDGH, sa pose mur ou plafond en double position et la fonction Sati facilitent l'exploitation des bâtiments.

Réf. **LUM16125**



BAES AMBIANCE SATI
400 LM/1H IP43 IK07
DESIGN ÉPURÉ
DIFFUSION UNIFORME **Nous consulter**

Le BAES Eaton Ultraled 2 assure l'éclairage d'ambiance des chemins d'évacuation avec un flux puissant de 400 lm et une autonomie d'1 heure. Sa certification NF Environnement et ATP garantit une solution fiable et durable.

Réf. **LUM16143**



BAES ÉVACUATION SATI
45LM/1H IP66 IK07
FONCTION VISIBILITÉ+
BIMATIÈRE **Nous consulter**

Le BAES Eaton Ultraled 2 assure l'évacuation avec 45 lm, visibilité 20 m et autonomie 1 h. Sa pose DUAL mur ou plafond et ses pictogrammes modulables BDGH facilitent l'adaptation aux configurations de site.

Réf. **LUM16105**



BAES ÉVACUATION SATI
45LM/1H IP43 IK04
ENCASTRÉ PLAFOND
VISIBILITÉ+ **Nous consulter**

Le BAES Eaton Ultraled 2-45 Spot assure l'évacuation avec 45 lm et une visibilité de 20 m. Son encastré plafond avec trou de 67 mm, sa technologie Sati et son autonomie d'1 h répondent aux contraintes des bâtiments tertiaires.

Réf. **LUM16120**

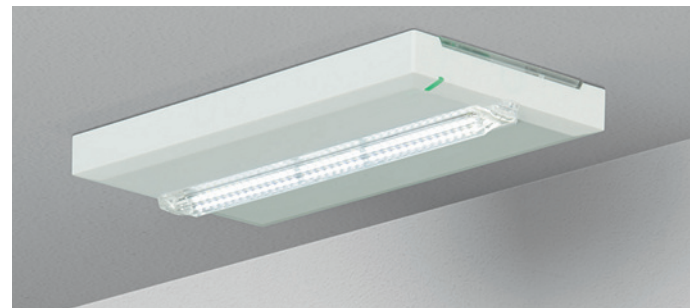

BAES AMBIANCE SATI
400LM/1H IP66 IK08 **Nous consulter**

Le bloc d'éclairage de sécurité Eaton Ultraled 2 diffuse une lumière homogène de 400 lm sur 12 m. Il assure une autonomie d'1 heure et répond aux exigences ATP et NF pour les installations de sécurité en environnement exigeant.

Réf. **LUM16147**



**BAES BEAMTECH2 PHARES SATI
1000LM/1H IP65 IK07**

Nous consulter

Le BeamTech BAES 2 phares Sati délivre 1000 lm pendant 1 heure pour l'éclairage d'évacuation. Sa technologie eFocus permet un faisceau large ou concentré. Il s'installe en saillie ou encastré et résiste en IP65 IK07.

Réf. BT2SL-F1AT



**BAES SATI ULTRALED 2000
2000LM/1H IP42 IK07 2 PHARES**

Nous consulter

L'Ultraled 2000 BAES Sati délivre 2000 lm pendant 1 heure pour l'éclairage d'ambiance. Ses deux phares LED, son faisceau intensif avec diffuseur et son montage dans toutes les positions répondent aux besoins des locaux de grande hauteur.

Réf. LUM16030



**BAES ULTRALED JOUR II SATI
45LM/1H 8LM/5H IP43 IK08**

Nous consulter

Le BAES Ultraled Jour II Sati assure un éclairage d'ambiance et anti-panique. Autonomie 1h à 45 lm et 5h à 8 lm. Pose murale ou plafond, IP43, IK08, livré avec étiquette de balisage. 100 % LEDs, NF Environnement.

Réf. LUM16101



**BAES HABITATION SATI
8LM/5H IP43 IK07
POSE MUR/PLAFOND**

Nous consulter

Le BAES Ultraled 2 double Eaton assure un éclairage de sécurité sur 20 m. Autonomie 5 heures à 8 lm. Bloc compact 228x34x120 mm, poids 0,474 kg. Certifié CE, NF, Modèle picto BDGH pour installation rapide.

Réf. LUM16151



**BAES ÉVACUATION SATI
45LM/1H IP42 IK07
INSTALLATION FACILE**

Nous consulter

Le BAES UNILED 2-45 Sati assure un éclairage d'évacuation de 45 lm pendant 1 heure. IP42 IK07, boîtier 270x120x50 mm. Installation et maintenance faciles. Livré avec 3 pictogrammes adhésifs. NF Environnement.

Réf. LUM16179



**BAES AMBIANCE SATI
400LM/1H IP42 IK07
INSTALLATION FACILE**

Nous consulter

Le BAES UNILED 2-400 Sati offre un éclairage d'ambiance de 400 lm pendant 1 heure. Boîtier discret 270x120x50 mm, IP42 IK07. Installation et maintenance simplifiées. Compatible remplacement anciens blocs UNILED 400 ES. NF Environnement.

Réf. LUM10763



BAES ÉVACUATION SATI

45LM/1H

IP65 IK10

INSTALLATION FACILE

Nous consulter

Le BAES UNILED 2-45 Sati assure un éclairage d'évacuation de 45 lm pendant 1 heure. Boîtier compact 270×120×50 mm, IP65 IK10. Installation et maintenance simplifiées. Livré avec 3 pictogrammes adhésifs. NF Environnement.

Réf. LUM16178

BAES AMBIANCE SATI

400LM/1H

IP65 IK10

Nous consulter

Le BAES UNILED 2-400 Sati assure un éclairage anti-panique de 400 lm pendant 1 heure. Boîtier compact 270×120×50 mm, IP65 IK10. Installation rapide et maintenance réduite. Livré avec presse-étoupe. NF Environnement.

Réf. LUM10767



BAEH HABITATION SATI

8LM/5H IP42 IK07

INSTALLATION FACILE

Nous consulter

Le BAES UniLed 2-8EVO Sati fournit 8 lm pendant 5 heures. Boîtier compact 270×49×119 mm, IP42 IK07, 0,476 kg. Installation simple, maintenance minimale grâce aux LEDs intégrées. Idéal pour locaux tertiaires et ERP.

Réf. LUM15144



BAEH HABITATION STANDARD

8LM/5H IP43 IK07 DESIGN ÉPURÉ

Nous consulter

Le BAEH Habitation Standard fournit 8 lm pendant 5 heures. Boîtier compact 270×120×50 mm, IP43 IK07. Installation et remplacement aisés, maintenance minimale grâce aux LEDs intégrées. NF Environnement, design épuré.

Réf. LUM10244

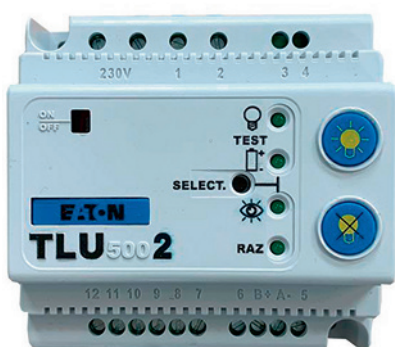

**TÉLÉCOMMANDE UNIVERSELLE
POUR 500 BAES FONCTION
VISIBILITÉ+/LOCAUX À SOMMEIL**

Nous consulter

La TLU 2 commande jusqu'à 500 BAES. Compatible avec TIM.1, UNILED et Ultraled. Fonctions locaux à sommeil, Anti Panique, mise au repos manuelle et automatique. Lancement manuel des tests et décalage 24h des tests d'autonomie.

Réf. LUM10312

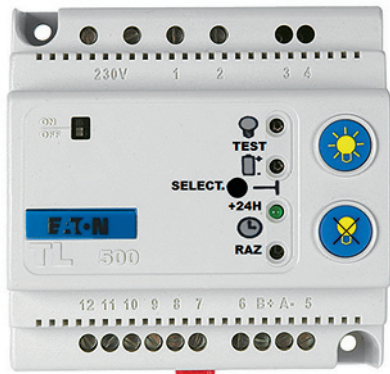

**TÉLÉCOMMANDE ÉLECTRONIQUE STANDARD
JUSQU'À 500 BAES
TENSION +/9V**

La TL500 commande jusqu'à 500 BAES. Elle est compatible avec STD, TIM.1, UNILED, Ultraled et PLANETE en mode Sati. Boîtier compact 88x90x60 mm. Idéale pour l'installation et la gestion centralisée des blocs.

Réf. LUM10313

Nous consulter



**LAMPE PORTABLE
50LM/1H IP55 IK08**

La lampe portable LP 50 LED fournit 50 lm pendant 1 heure. Boîtier IP55 IK08, trois positions d'éclairage, batterie Ni-Mh et cordon 230 V inclus. Allumage automatique en coupure secteur.

Réf. LUM10151

Nous consulter



**LAMPE PORTABLE
100 LM/1H IP55 IK08**

La lampe portable LP 100 LED délivre 100 lm pendant 1 heure. Elle dispose de trois positions d'éclairage, d'une batterie Ni-Mh, d'un cordon 230 V inclus et d'un boîtier robuste IP55 IK08.

Réf. LUM10152

Nous consulter



**GRILLE DE PROTECTION UNIVERSELLE
300 X 166 X 90MM IK10**

La grille trapézoïdale protège efficacement les boîtiers A, AA, AB, B, xet Y. Sa structure métallique assure une bonne résistance mécanique et une adaptation aux dimensions 300x166x90 mm.

Réf. LUM10418

Nous consulter



**CADRE D'ENCASTREMENT
COMPATIBLE ULTRALED 2
ET PLANETE 2**

Le cadre d'encastrement Ultraled 2-8/45/400 PLANETE 2-45 permet une intégration propre en plafond. Il assure une pose encastrée stable, précise et parfaitement alignée du luminaire, tout en garantissant une finition soignée adaptée aux environnements professionnels.

Réf. LUM10634

Nous consulter



**CADRE D'ENCASTREMENT
COMPATIBLE UNILED 2 ET STD 2**

Le cadre d'encastrement pour boîtier A2 accepte les références LUM10244, LUM10246, LUM16179, LUM16178, LUM10763 et LUM10767. Il permet une intégration adaptée à chaque référence listée sans modification du support.

Réf. LUM10413

Nous consulter



DÉTECTEUR MINI 10 M DE PRÉSENCE ET MOUVEMENT PLAFOND ENCASTRÉ ON/OFF

Le détecteur mini 10 m plafond encastré dispose d'un capteur de présence et mouvement à 360°. Il fonctionne en mode on/off et est compatible avec les télécommandes IR EE807 et EE808 pour pilotage et réglage.

Réf. EER501

[Nous consulter](#)



DÉTECTEUR 20 M DE PRÉSENCE ET MOUVEMENT PLAFOND ENCASTRÉ ON/OFF

Le détecteur 20 m plafond encastré possède un capteur de présence et mouvement à 360°. Il fonctionne en mode on/off et est compatible avec les télécommandes IR EE807 et EE808 pour pilotage et paramétrage précis.

Réf. EER503

[Nous consulter](#)



DÉTECTEUR 20 M DE PRÉSENCE ET MOUVEMENT PLAFOND SAILLIE ON/OFF

Le détecteur 20 m plafond en saillie offre un capteur de présence et mouvement à 360°. Il fonctionne en mode on/off et est compatible avec les télécommandes IR EE807 et EE808 pour pilotage et paramétrage précis.

Réf. EER513

[Nous consulter](#)



Notre démarche éco-responsable

Pour Hager, le développement durable englobe l’Ethique, les Employés et l’Environnement (E3). Nous travaillons également à la réduction de l’empreinte carbone de notre entreprise. Le rapport de développement durable de Hager Group est disponible sur notre site.

Ethique

En tant que signataire du Global Compact, une initiative volontaire des entreprises supervisée par les Nations Unies, Hager Group est tenu d’en respecter les dix principes. Ces principes s’appliquent à nos propres collaborateurs, et à l’ensemble de notre écosystème : nos fournisseurs et leurs collaborateurs, nos partenaires et nos clients.

C’est pourquoi nous avons une politique sur le respect des droits humains, une charte éthique, et un système d’alerte sur l’intégrité.

Environnement

Nous investissons dans des initiatives visant à préserver notre planète pour les futures générations. L’approche durable de l’environnement est l’une de nos priorités. Nous contribuons à limiter le réchauffement climatique en réduisant nos émissions de gaz à effet de serre et soutenons l’économie circulaire en faisant un usage durable du plastique.

Ecovadis platinumium : Hager Group a reçu la médaille Platiniium du label Ecovadis en 2025 ce qui nous place parmi le top 1% des entreprises les mieux notées en matière de Responsabilité Sociétale des Entreprises.



Employés

Ce sont les compétences et l’engagement de nos collaborateurs qui font notre singularité. C’est pourquoi nous offrons un environnement propice à l’épanouissement et au développement de chacun, nous garantissons de bonnes conditions de travail et favorisons la diversité et l’inclusion.

Ainsi, Capital nous a primé Meilleur employeur de France.

:hager

**BAES D'ÉVACUATION SAILLIE À LEDS
45LM 1H PLASTIQUE IP43 IK07 SATI
CONNECTÉ**
159,30€HT

Baes dispositif d'éclairage de sécurité destiné à guider les occupants vers les issues lors d'une situation critique, adapté aux espaces professionnels et recevant du public, assurant une signalisation fiable et constante dans les zones de circulation.

Réf. 062525

**BAES D'AMBIANCE SAILLIE À LEDS
400LM PLASTIQUE IP43 IK07 SATI
CONNECTÉ**
490,60€HT

Baes solution lumineuse de sécurité utilisée pour maintenir une visibilité générale suffisante en cas de coupure d'énergie, adaptée aux locaux collectifs, favorisant le calme et l'orientation des personnes présentes.

Réf. 062565

**BAES+BAEH D'ÉVACUATION SAILLIE
À LEDS PLASTIQUE IP43 IK07 SATI
CONNECTÉ**
264,10€HT

Baes ensemble d'éclairage de sécurité polyvalent destiné aux bâtiments recevant du public, combinant signalisation directionnelle et maintien de visibilité afin d'accompagner efficacement les déplacements lors d'un événement imprévu.

Réf. 062560

**BAES D'ÉVACUATION SAILLIE À LEDS
45LM 1H PLASTIQUE IP66 IK10 SATI
CONNECTÉ**
231,50€HT

Baes équipement de balisage lumineux dédié aux cheminements d'évacuation, pensé pour fonctionner dans des environnements exigeants, apportant une indication claire et durable afin de sécuriser les déplacements des occupants.

Réf. 062526

**BAES+BAEH D'ÉVACUATION SAILLIE
À LEDS PLASTIQUE IP66 IK10 SATI
CONNECTÉ**
618,80€HT

Baes système de signalisation lumineuse regroupant plusieurs fonctions de sécurité, adapté aux installations professionnelles, permettant une orientation rapide et lisible des personnes vers les sorties lors d'une situation d'urgence.

Réf. 062561

**TÉLÉCOMMANDE MODULAIRE
MULTIFONCTIONS CONNECTÉE IP
POUR BAES ET ALARME INCENDIE**
376,40€HT

Télécommande interface de gestion destinée aux systèmes de sécurité, permettant un pilotage centralisé et simplifié des équipements installés, favorisant la maintenance, les tests fonctionnels et le suivi du bon état de fonctionnement.

Réf. 062520

141,14€HT



**COFFRET DE COMMUNICATION EN KIT
GRADE 2TV-4RJ45 GALE'O VDI**

Le kit comprend un coffret vide Galeo 1 rangée, un DTI RJ45 avec réhausse Rail DIN, un cordon répartiteur xDSL 4 RJ45, un support métal 10 emplacements format keystone, un bornier de terre avec fils et 4 connecteurs RJ45 Cat.6.

Réf. HQ301443

188,19€HT



**COFFRET DE COMMUNICATION EN KIT
GRADE 3TV-6RJ45 GALE'O VDI**

Le kit comprend un coffret vide Galeo 1 rangée, un DTI RJ45 avec réhausse Rail DIN, un cordon répartiteur xDSL 4 RJ45, un support métal 10 emplacements format keystone, un bornier de terre avec fils et 6 connecteurs RJ45 Cat.6a.

Réf. HQ301444



COFFRET DE COMMUNICATION ÉCO 4XRJ45 GRADE 2TV

Nous consulter

Le coffret communication assure la distribution du réseau dans l'habitat grâce à 4RJ45 grade 2tv et s'adapte aux poses encastrées ou en saillie, avec deux rangées et un format compact de 250x250x103mm qui facilite l'intégration.

Réf. TN305



COFFRET DE COMMUNICATION ÉCO 8XRJ45 GRADE 2TV

Nous consulter

Le coffret gamma+ assure la distribution réseau avec 8rj45 grade 2tv et s'adapte aux installations encastrées ou en saillie, disposant de deux rangées et de dimensions compactes de 250x250x103mm pour une intégration optimale.

Réf. TN306



COFFRET DE COMMUNICATION SEMI-ÉQUIPÉ 4XRJ45 GRADE 2TV

Nous consulter

Le coffret gamma+ permet la distribution réseau avec 4rj45 grade 2tv et s'adapte aux installations encastrées ou en saillie. Il dispose de deux rangées et de dimensions compactes 250x250x103mm pour un montage pratique et optimisé.

Réf. TN405



COFFRET VDI GAMMA+ 2 RANGÉES 26 MODULES 8XRJ45 GRADE 3TV

Nous consulter

Le coffret gamma+ 2 rangées 26 modules permet l'intégration de 8rj45 grade 3tv et s'installe encastré ou en saillie. Ses dimensions compactes 105x250x103mm assurent un montage pratique et optimisé pour réseaux domestiques ou professionnels légers.

Réf. TN415



COFFRET VDI 2 RANGÉES 26 MODULES + PLATINE GRADE 3TV

Nous consulter

Le coffret gamma+ 2 rangées 26 modules intègre 8rj45 et une platine 2P+T grade 3tv. Ses dimensions 105x355x103mm assurent un montage encastré ou en saillie pratique et sécurisé pour tout type de réseau résidentiel ou professionnel.

Réf. TN425



COFFRET VDI GAMMA+ 2 RANGÉES 36 MODULES 12XRJ45 + PLATINE GRADE 3TV

Nous consulter

Le coffret gamma+ 2 rangées 36 modules intègre 12rj45 et une platine 2P+T grade 3tv. Il offre un montage encastré ou en saillie, compatible avec tous types de réseau résidentiel ou professionnel et facilite l'accès au brassage.

Réf. TN435

Coffret de communication

Solutions VDI, haut débit dans tout le logement



:hager



**BLOC ALUMINIUM 19 POUCES
8 POSITIONS CONFORME NF 61314
POUR INSTALLATION RÉSEAU**

Nous consulter

Le bloc alu 19" 8PC NF 61314 permet une organisation fiable des équipements réseau. Sa conception en aluminium assure robustesse et durabilité. Il est conforme à la norme NF 61314 pour une utilisation sécurisée et professionnelle.

Réf. IDALIM8



**BAIE RÉSEAU 19 POUCES 26U
600X600 MM NOIRE RAL 9005 POUR
INSTALLATION PROFESSIONNELLE**

Nous consulter

La baie 19" 26U 600x600 noire RAL 9005 offre un espace sécurisé pour vos équipements réseau. Sa structure robuste garantit stabilité et durabilité, idéale pour les installations professionnelles et les racks standards 19 pouces.

Réf. IDBAIE2666



**BAIE RÉSEAU 19 POUCES 42U
800X1000 MM POUR INSTALLATIONS
PROFESSIONNELLES**

Nous consulter

La baie 19" 42U 800x1000 mm offre un espace sécurisé et modulable pour vos équipements réseau. Sa structure robuste garantit stabilité et durabilité, adaptée aux environnements professionnels et aux racks standards 19 pouces.

Réf. IDBAIE42810



**BAIE SERVEUR 19 POUCES
42U 800X1000 MM NOIRE RAL
9005 POUR INSTALLATIONS
PROFESSIONNELLES**

Nous consulter

La baie serveur 19" 42U 800x1000 noire RAL 9005 offre un espace sécurisé et modulable pour vos équipements IT. Sa structure robuste assure stabilité et durabilité, adaptée aux racks 19 pouces et aux environnements professionnels exigeants.

Réf. IDBAIESERV810



**BLOC ALUMINIUM 19 POUCES
8 POSITIONS AVEC INTERRUPTEUR
CONFORME NF 61314 POUR RÉSEAU**

Nous consulter

Le bloc alu 19" 8 PC + Inter NF 61314 facilite l'organisation des équipements réseau. Son aluminium robuste et l'interrupteur intégré offrent sécurité et durabilité pour les installations professionnelles dans les racks 19 pouces.

Réf. IDALIM8I



**BAIE RÉSEAU 19 POUCES 42U
600X800 MM NOIRE RAL 9005 POUR
INSTALLATIONS PROFESSIONNELLES**

Nous consulter

La baie 19" 42U 600x800 mm noire RAL 9005 offre un espace modulable et sécurisé pour vos équipements réseau. Sa structure solide garantit stabilité et durabilité, adaptée aux racks standards 19 pouces et aux environnements professionnels exigeants.

Réf. IDBAIE4268



**BAIE RÉSEAU 19 POUCES 42U
800X800 MM NOIRE RAL 9005 POUR
INSTALLATIONS PROFESSIONNELLES**

Nous consulter

La baie 19" 42U 800x800 noire RAL 9005 offre un espace modulable et sécurisé pour vos équipements réseau. Sa structure solide assure stabilité et durabilité, adaptée aux racks standards 19 pouces et aux environnements professionnels exigeants.

Réf. IDBAIE4288



CORDON HDMI 2.0 1 M POUR TRANSMISSION AUDIO ET VIDÉO HAUTE DÉFINITION

Le cordon HDMI 2.0 - 1 m permet de transmettre des signaux audio et vidéo haute définition jusqu'à 4K à 60 Hz. Il assure une connexion fiable entre appareils compatibles HDMI avec une performance optimale et une installation simple.

Réf. IDCH2MI01

Nous consulter



COFFRET 19 POUCES 6U PROFONDEUR 450 MM NOIR RAL9005 POUR ÉQUIPEMENTS RÉSEAU

Le coffret 19" 6U P.450 noir RAL9005 offre un espace sécurisé pour vos équipements réseau. Sa structure robuste garantit durabilité et stabilité, adaptée aux installations professionnelles et aux racks standards 19 pouces.

Réf. IDCOF6I

Nous consulter



COFFRET 19 POUCES 6U PROFONDEUR 600 MM NOIR RAL9005 POUR ÉQUIPEMENTS RÉSEAU

Le coffret 19" 6U P.600 noir RAL9005 permet de sécuriser vos équipements réseau. Sa profondeur de 600 mm et sa structure robuste garantissent durabilité et stabilité, adaptées aux racks standards 19 pouces et aux installations professionnelles.

Réf. IDCOF6U600

Nous consulter



CORDON RÉSEAU CATÉGORIE 6 FTP 0,30 M AVEC PROTECTION LANGUETTE POUR CONNEXION SÉCURISÉE

Le cordon CAT6 FTP 0,30 m avec protection de languette assure une connexion réseau fiable. Son blindage FTP protège contre les interférences électromagnétiques et garantit des transmissions stables à haute vitesse.

Réf. IDCORD6003

Nous consulter



CORDON RÉSEAU CATÉGORIE 6 FTP 0,30 M AVEC PROTECTION DE LANGUETTE POUR CONNEXION FIABLE

Le cordon CAT6 FTP 0,30 m avec protection de languette assure des connexions réseau stables. Son blindage FTP limite les interférences électromagnétiques et garantit des transmissions fiables pour vos équipements réseau.

Réf. IDCORD6A003

Nous consulter



CORDON VGA 1 M MÂLE/MÂLE AVEC FERRITE POUR TRANSMISSION VIDÉO STABLE

Le cordon VGA moulé mâle/mâle de 1 mètre avec ferrite est conçu pour connecter vos ordinateurs, écrans et projecteurs en garantissant une transmission vidéo de qualité. La ferrite intégrée réduit les interférences électromagnétiques et améliore la stabilité du signal. Sa conception moulée assure une connexion solide et durable, tandis que sa longueur de 1 mètre permet une installation pratique dans les bureaux ou les salles de formation. Adapté aux applications professionnelles et domestiques, ce cordon VGA garantit une image nette et une utilisation fiable sur le long terme, tout en protégeant vos équipements contre les perturbations.

Réf. IDCORDVGA01

Nous consulter

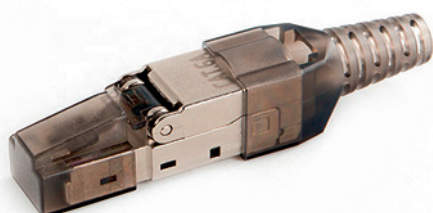

CONNECTEUR RJ CATÉGORIE 6A SANS OUTIL POUR RACCORDEMENT RAPIDE ET FIABLE DE CÂBLES RÉSEAU

Le connecteur RJ sans outil Cat6A permet un raccordement rapide et sécurisé des câbles réseau. Il garantit des connexions stables et fiables tout en respectant les standards de performance des réseaux Cat6A.

Réf. IDCORIG6AFS

Nous consulter



**COUPLEUR RJ45
FEMELLE/FEMELLE CATÉGORIE
A BLINDÉ POUR RACCORDEMENT
SÉCURISÉ DE CÂBLES RÉSEAU**

Nous consulter

Le coupleur RJ45 F/F Cat6A blindé permet de relier facilement deux câbles réseau tout en assurant une connexion stable et protégée contre les interférences électromagnétiques. Idéal pour les installations haut débit.

Réf. IDCOUPL6A



**DÉGAINEUR POUR CÂBLES RJ ET COAXIAL
POUR PRÉPARATION RAPIDE
ET PRÉCISE DES CONNEXIONS**

Nous consulter

Le dégaîneur RJ et coax permet de retirer facilement l'isolant des câbles RJ et coaxiaux. Il offre une découpe nette et précise, évitant d'endommager les conducteurs et facilitant l'installation ou la maintenance réseau.

Réf. IDDEGAIN



**DÉDOUBLEUR CATÉGORIE 6 RJ45
À DEUX PORTS POUR RÉSEAU 100
BASE T**

Nous consulter

Le dédoubleur RJ45 Cat.6 2 ports permet de raccorder deux équipements 100 Base T sur un seul câble quatre paires. Il utilise les paires 1/2 et 3/6 et fonctionne uniquement par paire installée aux deux extrémités.

Réf. IDECLAT6



**PASSE-FIL 1U 4 CROCHETS NOIR RAL9005
POUR GESTION ORDONNÉE
DES CÂBLES RÉSEAU**

Nous consulter

Le passe-fil 1U 4 crochets noir RAL9005 organise les câbles dans les baies 19". Il permet de maintenir un réseau propre et accessible tout en réduisant les risques d'emmêlement ou de tension sur les câbles.

Réf. IDGUIDC1U

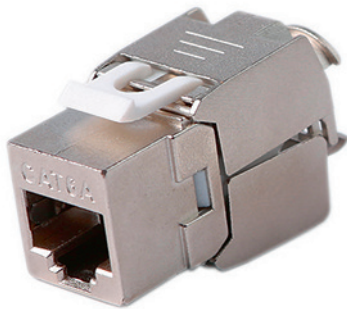

**EMBASE RJ45 CATÉGORIE 6A
BLINDÉE 360° POUR CONNEXION
RÉSEAU STABLE ET PROTÉGÉE**

Nous consulter

L'embase RJ45 Cat6A blindée 360° assure des connexions réseau fiables et protégées. Elle permet un branchement complet et sécurisé des câbles Cat6A tout en réduisant les interférences électromagnétiques et les pertes de signal.

Réf. IDKJ6AS

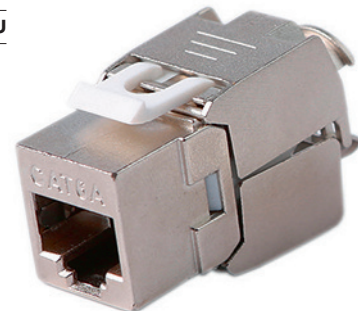

**PACK DE 100 EMBASES RJ45
CATÉGORIE 6A STP
POUR CONNEXIONS RÉSEAU
BLINDÉES ET FIAIBLES**

Nous consulter

Le pack de 100 embases RJ45 Cat6A STP assure des connexions stables et protégées. Chaque embases garantit une transmission optimale des signaux réseau Cat6A tout en réduisant les interférences électromagnétiques.

Réf. IDKJ6AS100



**EMBASE RJ45 CATÉGORIE 6 BLINDÉE
360° POUR CONNEXION RÉSEAU
STABLE ET PROTÉGÉE**

Nous consulter

L'embase RJ45 Cat6A blindée 360° permet une connexion fiable des câbles réseau. Elle réduit les interférences électromagnétiques et assure des transmissions stables pour les réseaux Cat6.

Réf. IDKJ6S



**PACK DE 100 EMBASES RJ45
CATÉGORIE 6 FTP SANS OUTIL
POUR RÉSEAU ETHERNET
JUSQU'À 1 GBPS**

Le pack de 100 embases RJ45 CAT6 FTP sans outil assure des connexions fiables pour réseaux Ethernet jusqu'à 1 Gbps. Compatible VoIP, ISDN et PoE/PoE+, il facilite l'installation rapide et sécurisée des câbles Cat6 FTP.

Réf. IDKJ6S100

Nous consulter



**MANCHETTE POUR PLUG RJ
ASSURANT PROTECTION
ET MAINTIEN DES CONNEXIONS
RÉSEAU**

La manchette pour plug RJ protège et maintient les connecteurs RJ. Elle facilite l'insertion des câbles, assure la durabilité de la connexion et réduit les risques de dégradation du signal réseau.

Réf. IDMANCH

Nous consulter



**OBTURATEUR 19" 1U NOIR RAL9005
POUR BAIES ET PANNEAUX RÉSEAU**

L'obturateur 19" 1U noir RAL9005 ferme les espaces vides dans les baies et panneaux 19 pouces, améliorant la circulation d'air et la sécurité des installations réseau.

Réf. IDOB1U

Nous consulter



**PACK 10" CATÉGORIE 6A AVEC
COFFRET 6U, ÉTAGÈRE, PDU 4P,
SWITCH ET PANNEAU 12 PORTS**

Ce pack 10" Cat6A regroupe un coffret 6U, une étagère, un PDU 4P, un switch, des embases Cat6A et un panneau 12 ports. Il offre une solution complète pour installer et organiser un réseau fiable et structuré.

Réf. IDPACK10POUCES

Nous consulter



**PANNEAU RACKABLE 10" 1U AVEC
12 EMPLACEMENTS POUR MODULES
KEYSTONE RÉSEAU**

Le panneau 10" 1U 12 ports permet d'organiser efficacement vos connexions réseau. Rackable, il accueille des modules keystone pour un câblage structuré et professionnel dans les petites baies et coffrets.

Réf. IDPAN1U12

Nous consulter



**PANNEAU RACKABLE 19" 1U AVEC
24 EMPLACEMENTS POUR MODULES
KEYSTONE RÉSEAU**

Le panneau 19" 1U 24 ports organise vos connexions réseau avec précision. Rackable, il accueille 24 modules keystone pour un câblage structuré et sécurisé dans les baies et coffrets professionnels.

Réf. IDPAN1U24

Nous consulter



**PASSE-FIL BALAIS 1U 19" POUR
CÂBLES RÉSEAU ET ÉLECTRIQUES
DANS LES RACKS ET BAIES**

Le passe-fil balais 1U 19" noir RAL9005 organise et protège vos câbles réseau et électriques. Il s'installe facilement dans les racks 19" et permet un passage structuré tout en évitant l'endommagement des câbles.

Réf. IDPASSF1U

Nous consulter



**OUTIL DE SERTISSAGE RJ45
CAT6 POUR CÂBLES RÉSEAU ET
CONNECTEURS MODULAIRES**

Nous consulter

L'outil de sertissage RJ45 Cat6 permet de connecter rapidement et proprement tous types de câbles réseau. Conçu pour les connecteurs modulaires, il assure un sertissage fiable et précis, idéal pour les installations professionnelles.

Réf. IDPINCRJ



**PLASTRON 1 PORT RJ45X45
POUR INSTALLATION RÉSEAU ET
ORGANISATION DE CÂBLES CAT6**

Nous consulter

Le plastron 1 port RJ45x45 permet de connecter proprement un câble réseau. Il s'installe facilement dans un panneau ou une boîte d'encastrement et assure une connexion fiable et durable pour vos réseaux informatiques.

Réf. IDPLA451



**PLASTRON 1 PORT
RJ45X45 INCLINÉ 4
POUR CONNEXION RÉSEAU STABLE
ET INSTALLATION MODULABLE**

Nous consulter

Le plastron 1 port RJ45x45 incliné 4 assure un branchement réseau propre et fiable. Il s'installe facilement dans les panneaux ou boîtiers et garantit une connexion durable pour vos câbles Cat5e et Cat6.

Réf. IDPLA451INC



**PLASTRON 2 PORTS
RJ45X45 POUR INSTALLATION
RÉSEAU PROPRE
ET CONNEXION FIABLE**

Nous consulter

Le plastron 2 ports RJ45x45 permet de connecter et organiser efficacement deux câbles réseau. Il s'installe facilement dans les panneaux ou boîtiers et assure un branchement stable et durable pour vos infrastructures informatiques.

Réf. IDPLA452



**PRISE RJ45 CATÉGORIE 6A
INTÉGRÉE DANS PLASTRON 45
POUR CONNEXION RÉSEAU FIABLE
ET SÉCURISÉE**

Nous consulter

La prise RJ45 Cat6A avec plastron 45 permet de connecter rapidement un câble réseau. Son installation dans un boîtier ou panneau assure une connexion stable et durable, idéale pour les réseaux professionnels haut débit.

Réf. IDPLA6AS451C



**PRISE RJ45 CATÉGORIE 6 INTÉGRÉE
AU PLASTRON 45 POUR CONNEXION
RÉSEAU FIABLE**

Nous consulter

La prise RJ45 Cat6 + plastron 45 permet un branchement réseau stable et rapide. Son installation dans un panneau ou boîtier garantit une connexion durable et une organisation propre des câbles.

Réf. IDPLAS6S451C



**ETAGÈRE FIXE 1U 19" P250
GENESIA POUR APPAREILS NON
RACKABLES ET MATÉRIEL RÉSEAU**

Nous consulter

L'étagère fixe 1U 19" P250 noir Genesia permet de stocker routeurs, modems ou switches. Elle se fixe sur les montants 19" et supporte jusqu'à 20 kg tout en assurant un refroidissement naturel des équipements.

Réf. IDPLFIX1U250



**ETAGÈRE FIXE 1U 19'' P450
POUR ROUTEURS, MODEMS
ET MATÉRIEL RÉSEAU LÉGER**

Nous consulter

L'étagère fixe 1U 19'' P450 permet de placer des routeurs, modems ou switches. Elle se fixe sur les montants 19'' des coffrets et baies, supporte jusqu'à 20 kg et assure un refroidissement naturel des équipements.

Réf. IDPLFIX1U450

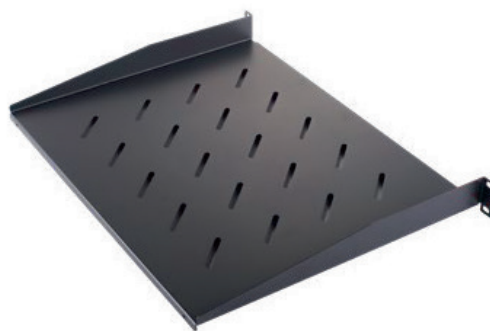

**ETAGÈRE FIXE 1U 19'' P600
POUR L'INSTALLATION DE MATÉRIEL
RÉSEAU LÉGER ET VOLUMINEUX**

Nous consulter

L'étagère fixe 1U 19'' P600 supporte des équipements réseau volumineux comme routeurs, switches ou modems. Elle se fixe sur les montants 19'' des coffrets et baies et assure un refroidissement naturel des appareils.

Réf. IDPLFIX1U600

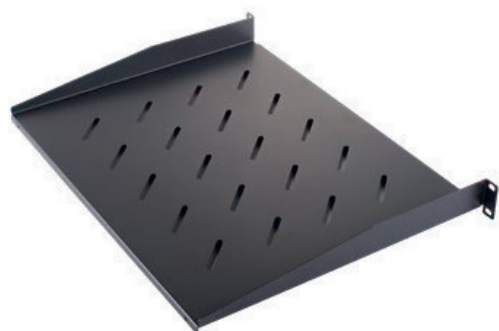

**ETAGÈRE FIXE 2U 19'' P250
POUR ÉQUIPEMENTS RÉSEAU
NON RACKABLES ET MODULABLES**

Nous consulter

L'étagère fixe 2U 19'' P250 permet de stocker routeurs, modems et switches. Elle se fixe sur les montants 19'' des coffrets et baies et supporte jusqu'à 20 kg tout en assurant un refroidissement naturel des appareils.

Réf. IDPLFIX2U250

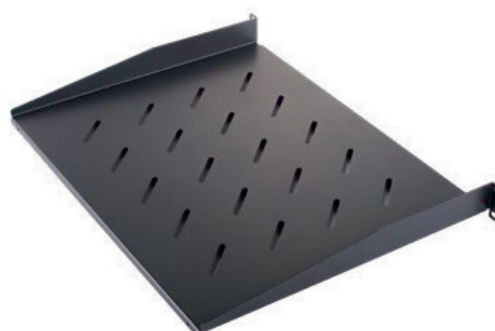

**ETAGÈRE FIXE 2U 19'' P450
POUR ROUTEURS, MODEMS
ET ÉQUIPEMENTS RÉSEAU LÉGERS**

Nous consulter

L'étagère fixe 2U 19'' P450 permet d'installer des routeurs, modems ou switches. Elle se fixe sur les montants 19'' des baies et coffrets et supporte jusqu'à 20 kg tout en assurant un refroidissement naturel des appareils.

Réf. IDPLFIX2U450

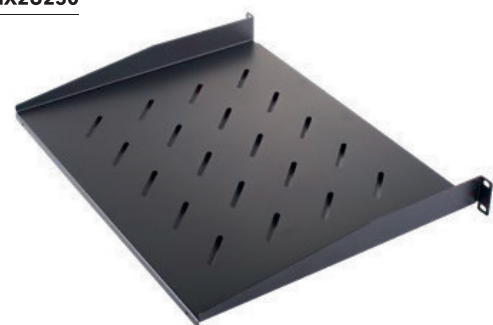

**ETAGÈRE FIXE 2U 19'' P600
POUR MATÉRIEL RÉSEAU LÉGER
ET VOLUMINEUX**

Nous consulter

L'étagère fixe 2U 19'' P600 permet d'installer routeurs, modems ou switches volumineux. Elle se fixe sur les montants 19'' des coffrets et baies et supporte jusqu'à 20 kg tout en assurant un refroidissement naturel des appareils.

Réf. IDPLFIX2U600

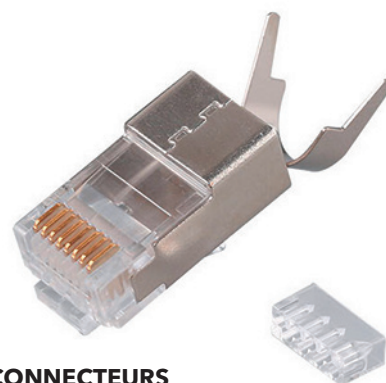

**BOÎTE DE 100 CONNECTEURS
RJ45 BLINDÉ CATÉGORIE 6 POUR
CÂBLES RÉSEAU GROS DIAMÈTRE**

Nous consulter

La boîte de connecteurs RJ45 Cat6 blindé permet de préparer des câbles réseau et coaxiaux. Réglables selon le diamètre, ces connecteurs supportent des fils rigides et garantissent une qualité professionnelle pour les installations data fiables.

Réf. IDPLUG6S



**ADAPTATEUR RJ POUR MONTAGE
SUR RAIL DIN PERMETTANT
CONNEXION RÉSEAU SÉCURISÉE**

Nous consulter

L'adaptateur RJ rail DIN facilite l'installation de connecteurs RJ dans les coffrets et armoires. Il assure un montage sûr et ordonné, compatible avec les câbles réseau standards, pour un réseau stable et professionnel.

Réf. IDRJ DIN1P



**KIT DE ROULETTES
POUR DÉPLACER FACILEMENT
LES COFFRETS 19"
PROFESSIONNELS**

Le kit roulettes IDROULET permet de déplacer rapidement et en toute sécurité les coffrets 19". Il s'installe facilement et assure stabilité et maniabilité pour optimiser l'organisation des équipements réseau.

Réf. IDROULET

Nous consulter



**BOÎTIER EN SAILLIE 80X80 MM
POUR PRISE RJ45 KEYSTONE FACILE
À INSTALLER SUR MUR**

Le boîtier saillie 80x80 mm 1 port RJ permet d'installer une prise RJ45 au format Keystone en saillie. Facile à fixer sur un mur ou une surface plane, il assure une connexion stable et durable pour les câbles réseau.

Réf. IDSAIL80

Nous consulter



**TESTEUR DE CÂBLE RJ45
POUR VÉRIFIER RAPIDEMENT
LA CONTINUITÉ ET LE BON CÂBLAGE**

Le testeur de câble réseau RJ45 permet de contrôler rapidement la continuité et le bon câblage des câbles Ethernet. Il identifie les défauts et assure la fiabilité des installations réseau professionnelles ou domestiques.

Réf. IDTESTRES

Nous consulter



**TESTEUR DE LA CONTINUITÉ
DES RÉSEAUX RJ45 ET RJ11
POUR VÉRIFIER CONTINUITÉ
ET BON CBLAGE**

Le testeur continuité RJ45/RJ11 permet de contrôler la continuité et le câblage correct des câbles réseau et téléphoniques. Il identifie rapidement les défauts et garantit des installations fiables et efficaces.

Réf. IDTESTRJ

Nous consulter



**PACK COMPLET D'OUTILS RÉSEAU PREMIUM
IDTOOLKIT1 POUR CÂBLAGE
ET MAINTENANCE EFFICACE**

Le pack outils réseau premium IDTOOLKIT1 rassemble tous les outils nécessaires pour le câblage, le test et la maintenance des réseaux. Conçu pour les professionnels, il offre fiabilité et performance dans toutes les installations.

Réf. IDTOOLKIT1

Nous consulter



**PACK COMPLET D'OUTILS RÉSEAU PROFESSIONNEL
IDTOOLKIT2 POUR CÂBLAGE
ET MAINTENANCE RAPIDE**

Le pack outils réseau pro IDTOOLKIT2 contient tous les outils nécessaires pour installer, tester et maintenir les réseaux RJ45 et RJ11. Conçu pour les professionnels, il garantit efficacité et précision dans toutes les interventions.

Réf. IDTOOLKIT2

Nous consulter



**SEAU IDVEC200
CONTENANT 200 VIS ET ÉCROUS
POUR MONTAGE ET FIXATION FIABLE**

Le seau IDVEC200 contient 200 vis et écrous de haute qualité. Il permet un montage rapide et sécurisé des équipements réseau et électroniques, idéal pour les professionnels et les installations domestiques.

Réf. IDVEC200

Nous consulter



**BOÎTE IDVEC50
CONTENANT 50 VIS ET ÉCROUS
CAGES POUR MONTAGE SÉCURISÉ
DES ÉQUIPEMENTS**

Nous consulter

La boîte IDVEC50 contient 50 vis et écrous cages de haute qualité. Elle permet un montage rapide et fiable des équipements réseau et électroniques pour des installations professionnelles ou domestiques.

Réf. IDVEC50



**BLOC VENTILATEUR RACKABLE IDVENTILRACK
POUR COFFRETS 19 POUCES, OFFRANT
REFROIDISSEMENT EFFICACE**

Nous consulter

Le bloc ventilateur rackable IDVENTILRACK se fixe dans un coffret 19 pouces pour assurer un flux d'air optimal. Il protège les équipements réseau contre la surchauffe et garantit un fonctionnement stable et durable.

Réf. IDVENTILRACK



**LIEN OPTIQUE DTIO/PTO
AVEC 4 FIBRES OPTIQUES DE 20 M**

Nous consulter

Le lien DTIO/PTO 4 FO 20M permet de connecter quatre fibres optiques simultanément. Sa longueur de 20 m assure une installation facile et continue, garantissant une transmission stable et performante dans les réseaux FTTH ou datacenter.

Réf. ID665004FOPC20C



**CORDON BALUN RJ45 VERS IEC 25
CM POUR CONNEXION FIABLE ENTRE
PORT RJ45 ET PRISE IEC**

Nous consulter

Le cordon balun RJ45 / IEC 25 CMS assure une connexion fiable entre un port RJ45 et une prise IEC. Sa longueur de 25 cm facilite les raccordements dans les coffrets ou sur les appareils multimédias.

Réf. IDCORDBALRJFIEC25

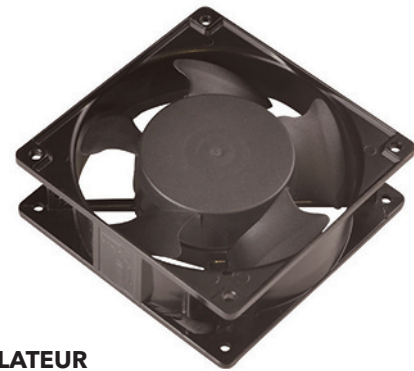

**BLOC VENTILATEUR
POUR COFFRET 19 POUCES
IDVENTIL1 ASSURANT
UN REFROIDISSEMENT EFFICACE**

Nous consulter

Le bloc ventilateur IDVENTIL1 se fixe dans un coffret 19 pouces pour assurer un flux d'air optimal. Il protège les équipements réseau contre la surchauffe et garantit un fonctionnement stable et durable des installations.

Réf. IDVENTIL1



**LIEN OPTIQUE DTIO/PTO 1
AVEC FIBRE OPTIQUE DE 20 M**

Nous consulter

Le lien DTIO/PTO 1 FO 20M permet une connexion fiable entre équipements optiques. Sa fibre unique assure une transmission stable et performante sur 20 mètres, facilitant l'installation et le raccordement dans les réseaux FTTH ou datacenter.

Réf. ID665001FOPC20C



**CORDON BALUN
RJ45 MÂLE/FEMELLE 40 CM
ASSURANT UNE CONNEXION FIABLE
ENTRE ÉQUIPEMENTS RÉSEAU**

Nous consulter

Le cordon balun RJ45 40 cm permet de relier facilement des équipements réseau via un connecteur RJ45 mâle et femelle. Sa longueur de 40 cm facilite le raccordement dans les coffrets ou sur les caméras de surveillance.

Réf. IDCORDBALRJF040C



**LIEN OPTIQUE DTIO MODULAIRE 1
AVEC FIBRE OPTIQUE DE 20 M**

Nous consulter

Le lien DTIO/MODULAIRE 1 FO 20 m assure la connexion fiable d'une fibre optique entre équipements modulaires. Sa longueur de 20 mètres facilite l'installation continue et rapide dans les réseaux FTTH ou datacenter.

Réf. IDM665001FOPC20C



**LIEN OPTIQUE DTIO MODULAIRE
AVEC 4 FIBRES OPTIQUES DE 20 M**

Nous consulter

Le lien DTIO/MODULAIRE 4 FO 20 m permet de connecter quatre fibres optiques simultanément. Sa longueur de 20 mètres assure une installation continue et rapide entre équipements modulaires dans les réseaux FTTH ou datacenter.

Réf. IDM665004FOPC20C



**PORTE POUR COFFRET
DE COMMUNICATION 250 MM
POUR PROTÉGER LES ÉQUIPEMENTS
RÉSEAU**

Nous consulter

La porte coffret de communication 250 mm protège l'équipement à l'intérieur tout en facilitant l'accès. Sa dimension de 250 mm s'adapte aux coffrets standards, assurant sécurité et praticité lors des interventions.

Réf. IDPORTE250



**COFFRET DE COMMUNICATION
GRADE 3 TV CATÉGORIE 6A
375 MM SANS PORTE**

Nous consulter

Le coffret de communication Grade 3 TV Cat6A 375 mm sans porte permet l'installation sécurisée de câbles réseau et télécom. Sa dimension de 375 mm facilite le rangement et le passage des câbles dans les installations domestiques ou tertiaires.

Réf. IDST375THD6A



**COFFRET DE COMMUNICATION
GRADE 3 TV CATÉGORIE 6A
625 MM SANS PORTE**

Nous consulter

Le coffret de communication Grade 3 TV Cat6A 625 mm sans porte permet l'installation sécurisée de câbles réseau et télécom. Sa dimension de 375 mm facilite le rangement et le passage des câbles dans les installations domestiques ou tertiaires.

Réf. IDST625THD6A

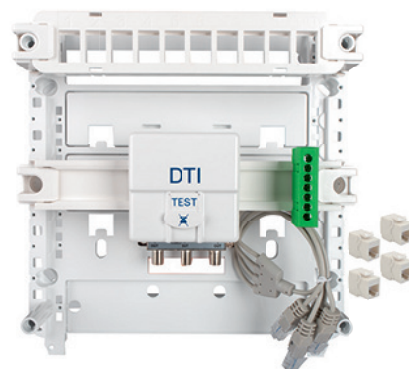

**COFFRET DE COMMUNICATION
GRADE 1 CATÉGORIE 5E SANS PORTE**

Nous consulter

Le coffret de communication Grade 1 Cat5E sans porte permet d'organiser les câbles réseau. Il offre un accès facile pour le raccordement et la maintenance des installations dans les environnements domestiques ou professionnels.

Réf. IDTRIG145E



**COFFRET DE COMMUNICATION
GRADE 2/3 CAT6 AVEC PORTE POUR
ORGANISER ET PROTÉGER LES
CÂBLES RÉSEAU CAT6**

Nous consulter

Le coffret de communication Grade 2/3 Cat6 avec porte permet d'organiser et protéger les câbles réseau Cat6. Sa porte intégrée assure un accès facile pour les interventions tout en sécurisant les équipements à l'intérieur.

Réf. IDTRIG246P

**COFFRET DRIVIA 13 MODULES
2 RANGÉES IP30 IK05
BLANCRAL9003**

Coffret DRIVIA 13, 2 rangées 13 modules IP30 IK05 blanc RAL9003 avec rails inclinables 3 positions et extractibles - conforme à la réglementation des ERP devient IP40 avec porte et Classe II avec plaques de fond isolantes.

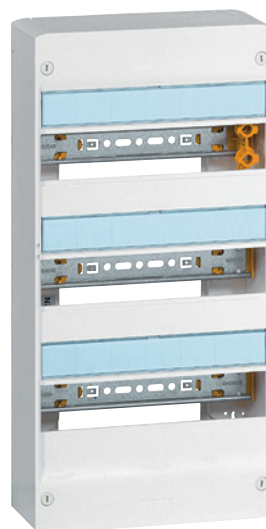
Réf. 401212
103,90€HT

**COFFRET DRIVIA 13 MODULES
3 RANGÉES IP30 IK05 -
BLANC RAL9003**

Coffret DRIVIA 13, 3 rangées 13 modules IP30 IK05 blanc RAL9003 avec rails inclinables 3 positions et extractibles - conforme à la réglementation des ERP devient IP40 avec porte et Classe II avec plaques de fond isolantes.

Réf. 401213
138,50€HT

**COFFRET DRIVIA 13 MODULES
4 RANGÉES IP30 IK05 -
BLANC RAL9003**

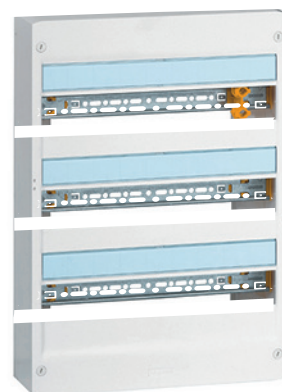
Coffret DRIVIA 13, 4 rangées 13 modules IP30 IK05 blanc RAL9003 avec rails inclinables 3 positions et extractibles - conforme à la réglementation des ERP devient IP40 avec porte et Classe II avec plaques de fond isolantes.

Réf. 401214
161,60€HT

**COFFRET DRIVIA 18 MODULES
3 RANGÉES IP30 IK05 -
BLANC RAL9003**

Coffret DRIVIA 18, 3 rangées 18 modules IP30 IK05 blanc RAL9003 avec rails inclinables 3 positions et extractibles - conforme à la réglementation des ERP devient IP40 avec porte et Classe II avec plaques de fond isolantes.

Réf. 401223
196,50€HT

**PORTE DRIVIA BLANCHE IP40 IK07
POUR COFFRET DRIVIA**

Porte blanche RAL9003 pour coffret DRIVIA 13 modules 4 rangées référence 401214 permet au coffret de devenir IP40 IK07, charnières non visibles porte fermée, reçoit la serrure référence 401391 - conforme à la réglementation des ERP et IGH.

Réf. 401334
81,52€HT



**PLAQUE AFFLEURANTE ODACE 1 POSTE
EN PLASTIQUE ANTI-UV BLANC CRAIE**

La plaque Odace 1 poste mesure 87,5x87,5x11 mm, se fixe par clips, finition mat, résistante aux UV, agents chimiques et chocs IK04, compatible avec les mécanismes Odace nouvelle génération pour montage horizontal ou vertical.

Réf. S920702

1,91€HT

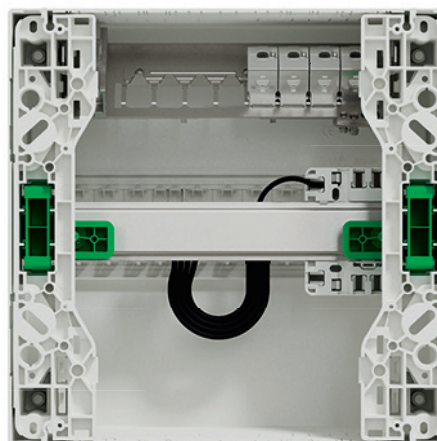

**COFFRET DE COMMUNICATION RESI9
13 MODULES GRADE 2 TV AVEC
4 PRISES RJ45 CAT 6**

Le coffret Resi9 CX 13M1R mesure 252x108x250 mm, contient rail DIN, DTIO, panneau 8 ports, 4 RJ45 Cat6, bornier de terre, répartiteur TV, obturateurs et coiffe, et s'installe sur GTL sans outil.

Réf. R9H13401VDIM

114,77€HT



**COFFRET DE COMMUNICATION RESI9
13 MODULES GRADE 3 TV AVEC
SWITCH POE 5 PORTS ET 4 RJ45**

Le coffret Resi9 CX 13M1R XS mesure 252x108x250 mm, inclut rail DIN, DTIO, panneau 8 ports, switch PoE 5 ports, 4 RJ45 Cat6A, bornier de terre, répartiteur TV, cordons RJ45 et serre-câbles, et s'installe sur GTL sans outil.

Réf. R9H13401VDIXS

198,99€HT



**COFFRET DE COMMUNICATION RESI9
13 MODULES GRADE 3 TV AVEC
SWITCH POE 5 PORTS ET 6 RJ45**

Le coffret Resi9 CX 13M2R XS mesure 252x108x375 mm, inclut rail DIN, DTIO, panneau 8 ports, switch PoE 5 ports, 6 RJ45 Cat6A, bornier de terre, répartiteur TV, 5 cordons RJ45, serre-câbles et accessoires, s'installe sur GTL sans outil.

Réf. R9H13402VDIXS

279,01€HT

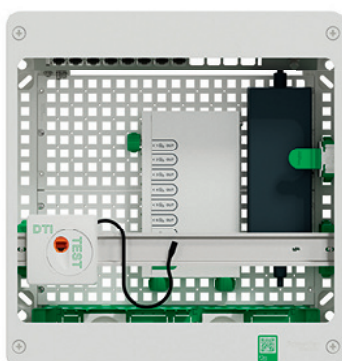

**COFFRET DE COMMUNICATION RESI9
18 MODULES GRADE 3 TV AVEC
SWITCH POE 9 PORTS ET 8 RJ45**

Le coffret Resi9 CX 18M2R XS mesure 357x108x375 mm, inclut rail DIN, DTIO, panneau 12 ports, switch PoE 9 ports, 8 RJ45 Cat6A, bornier de terre, répartiteur TV, 7 cordons RJ45, serre-câbles et accessoires, s'installe sur GTL sans outil.

Réf. R9H18402VDIXS

335,86€HT



**POINT D'ACCÈS SANS FIL LEXCOM
HOME WIFI 4-5-6 DOUBLE BANDE
AVEC RJ45 1Gbit POE**

136,00€HT

Le point d'accès Resi9 Connect WiFi PoE mesure 86x86x35 mm, fournit WiFi MU-MIMO 2,4...5 GHz, intègre RJ45 1Gbit, antenne omnidirectionnelle 5 dBi, supporte 16 connexions, fonctionne en PoE 8,5 W, IP20, compatible Odace et Exxact.

Réf. **VDIR20491**

**PRISE RJ45 OVALIS CAT.6 STP
POUR GRADE 2TV À GRADE 3TV
AVEC VOLET BLANC MAT**

14,99€HT

La prise Ovalis RJ45 Cat.6 STP intègre support S-One, volet blanc mat, cache PET, entrée à verrouillage pour câble AWG22-26, compatible F/UTP, F/FTP, S/FTP ou U/FTP, répond aux normes EN 50173 et ISO/CEI 11801.

Réf. **S320476**



**PRISE RJ45 OVALIS CAT.6A STP
POUR GRADE 3TV MULTIMÉDIA
AVEC VOLET BLANC MAT**

19,81€HT

La prise Ovalis RJ45 cat.6A STP intègre support S-One, enjoliveur blanc mat, volet de protection, cache PET, raccordement IDC pour câble F/UTP, F/FTP, S/FTP ou U/FTP, compatible AWG22-26 et norme CEI 60603-7 et ISO/CEI 11801.

Réf. **S320477**



**PRISE RJ45 ODACE CAT.6 STP
POUR GRADE 2TV À 3TV
AVEC SUPPORT BLANC CRAIE**

18,62€HT

La prise Odace RJ45 Cat.6 STP intègre support PC GF10 FR, enjoliveur blanc mat, cache peinture, fixation par vis ou griffes, connexion IDC pour câble blindé, compatible Actassi S-One et conforme CEI 60603-7-5 et EN 50173-1.

Réf. **S920476**

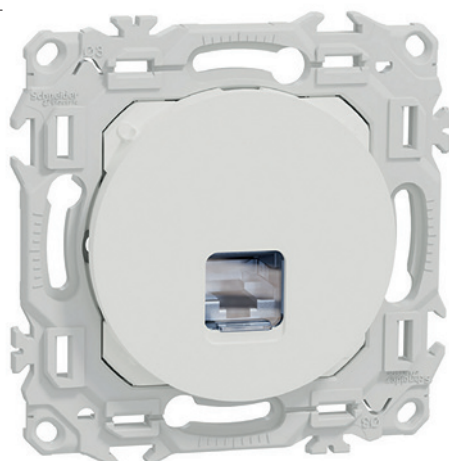

**PRISE RJ45 ODACE CAT.6A STP
POUR GRADE 3TV AVEC SUPPORT
ET ENJOLIVEUR BLANC**

24,62€HT

La prise Odace RJ45 cat.6A STP comprend support PC GF10 FR, enjoliveur blanc mat, cache peinture, fixation par vis ou griffes, connexion IDC pour câble blindé, compatible Actassi S-One et conforme CEI 60603-7-51 et EN 50173-1.

Réf. **S920477**



**CÂBLE INFORMATIQUE F/UTP
CATÉGORIE 6 4 PAIRES POUR
RÉSEAUX VDI ET COMPATIBLE POE,
POE+ ET UPOE**

Nous consulter

Le câble RJ45 F/UTP 4 paires Cat 6 LSZH 500m assure une transmission fiable pour voix, données et images. Son feuillard aluminium protège contre les perturbations électromagnétiques et il respecte RoHS et Reach.

Réf. F4P6SH5



**CÂBLE F/UTP 4 PAIRES CATÉGORIE 6
AVEC GAINÉ PE POUR INSTALLATIONS
RÉSEAU PROFESSIONNELLES**

Nous consulter

Le câble F/UTP 4P Cat 6 gaine PE T1000M assure une transmission stable pour voix, données et images. Son isolation en polyéthylène offre durabilité et résistance aux environnements exigeants. Convient pour installations réseau sur touret de 1000 m.

Réf. F4P6PE10



**CÂBLE PATCH U/FTP 4 PAIRES
CATÉGORIE 6 ZH POUR RÉSEAUX
PERFORMANTS**

Nous consulter

Le patch U/FTP 4P Cat 6 ZH T1000M assure une transmission stable pour voix, données et images. Sa conception blindée réduit les interférences. Livré sur touret de 1000 m, il garantit des installations fiables et rapides.

Réf. UF4P6PSH10



**CÂBLE RJ45 F/UTP 4 PAIRES
CATÉGORIE 6A 500 MHZ**

POUR RÉSEAUX VDI TRÈS HAUT DÉBIT

Nous consulter

Le câble RJ45 F/UTP 4P Cat 6A SH 500 m garantit des performances jusqu'à 500 MHz. Il assure une transmission fiable des signaux voix, données et vidéo en environnement perturbé grâce à son blindage et son immunité CEM.

Réf. F4P6ASH5



**CÂBLE RJ45 F/FTP 4 PAIRES
CATÉGORIE 6A 500 MHZ
POUR RÉSEAUX VDI CLASSE EA**

Nous consulter

Le câble RJ45 F/FTP 4P Cat 6A SH 500 m assure des transmissions jusqu'à 500 MHz. Son double blindage garantit une forte immunité CEM. Il s'adapte aux réseaux VDI en distribution capillaire ou roudage et supporte les protocoles classe EA.

Réf. FF4P6ASH5



**CÂBLE CAT 6A F/UTP 4 PAIRES 510
MHZ LSZH POUR INSTALLATIONS
INTÉRIEUR EXTÉRIEUR**

Nous consulter

Le câble Cat 6A F/UTP 4 paires 510 MHz LSZH F4P6ASHINOUT offre des performances supérieures aux standards de câblage. Sa gaine LSZH autorise une pose en intérieur comme en extérieur sur réseaux blindés horizontaux ou verticaux.

Réf. F4P6ASHINOUT5



**CÂBLE RJ45 S/FTP
4 PAIRES CATÉGORIE 7 LSZH 600 MHZ
CLASSE F POUR RÉSEAUX VDI**

Nous consulter

Le câble RJ45 S/FTP 4 paires Cat 7 LSZH 500 m assure des transmissions jusqu'à 40 Gbit/s à 600 MHz. Son double blindage garantit une forte immunité CEM et une compatibilité Cat 5 et Cat 6 selon la norme ISO/CEI 11801.

Réf. SF4P7SH5

**CÂBLE GRADE 3TV F/FTP
4 PAIRES LSZH CCA POUR RÉSEAUX
RÉSIDENTIELS**

Nous consulter

Le câble Grade 3TV Cca F/FTP 4 paires LSZH G3C4PFFTVx atteint 2.2 GHz sur la paire 7/8. Il supporte jusqu'à 10 Gbps et permet la diffusion IPTV et TV DVB-T/T2 et DVB-S/S2 en environnement résidentiel.

Réf. G3C4PFFTV5



**CÂBLE FIBRE OPTIQUE 12 FO INT./EX
LIBRE OM3 50/125 TOURET 1000 M**

Nous consulter

Le câble fibre optique OM3 12 FO INTEX libre 50/125 sur touret 1000 m assure des transmissions haut débit en multimode. Sa structure libre facilite le déploiement sur longues distances pour les infrastructures réseau professionnelles.

Réf. 12FOLIEOM3

**CÂBLE FIBRE OPTIQUE 12 FO SERREE
INT./EXT. OM3 TOURET 1000 M**

Nous consulter

Le câble fibre optique OM3 12FO à structure serrée intérieur extérieur sur touret 1000 m garantit des transmissions haut débit fiables. Il convient aux installations mixtes et aux déploiements réseau nécessitant robustesse et polyvalence.

Réf. 12FOSIEOM3



**CÂBLE FIBRE OPTIQUE 12 FO LIBRE
EXT. OS2 TOURET 1000 M**

Nous consulter

Le câble fibre optique OS2 12FO libre extérieur touret 1000 m est conçu pour les infrastructures de télécommunication longue distance. Il intègre 12 fibres monomodes OS2 adaptées aux liaisons optiques à haut niveau de performance. Sa structure à fibres libres renforce la protection des fibres et garantit une excellente tenue en environnement extérieur. Livré sur touret de 1000 m, il facilite les déploiements sur grandes longueurs et optimise les opérations de pose. Ce câble constitue une solution fiable et durable pour les réseaux fibre optique extérieurs et les interconnexions professionnelles.

Réf. 12FOLEOS2

**CÂBLE FIBRE OPTIQUE 12 FO LIBRE
ARME EXT. OS2 TOURET 1000 M**

Nous consulter

Le câble fibre optique OS2 12FO libre armé extérieur sur touret 1000 m permet des transmissions monomodes longue distance. Sa conception armée protège les fibres lors des déploiements en environnements extérieurs contraignants.

Réf. 12FOLAEOS2

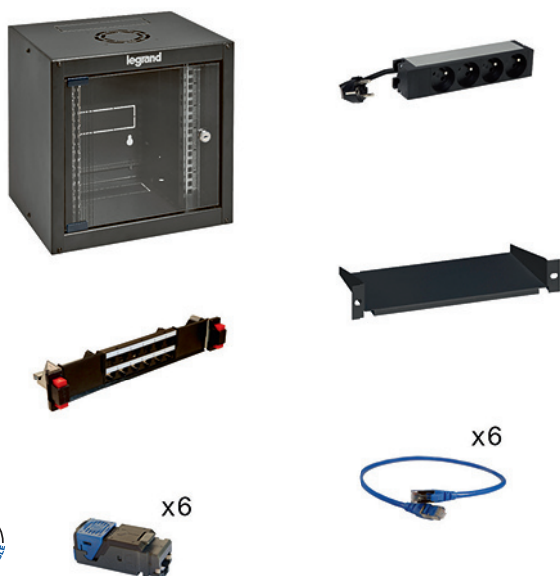
**PACK TERTIAIRE PROXIMITÉ
10 POUCES MINIMUM 6 LIENS RJ45**

Pack tertiaire de proximité Linkeo 10 pouces pour installation à partir de 6 liens RJ45 équipé d'un panneau de brassage avec 6 connecteurs RJ45, 6 cordons de brassage, étagère et 1 PDU.

Réf. 446042

632,80€HT

**PACK TERTIAIRE PROXIMITÉ
19 POUCES MINIMUM 6 LIENS RJ45**

Pack tertiaire de proximité Linkeo 19 pouces pour installation à partir de 6 liens RJ45 équipé d'un panneau de brassage pour installation à partir de 6 liens RJ45 équipé d'un panneau de brassage avec cassette à équiper de 2x6 connecteurs RJ45, 6 cordons de brassage, étagère et 1 PDU.

Réf. 446043

873,30€HT

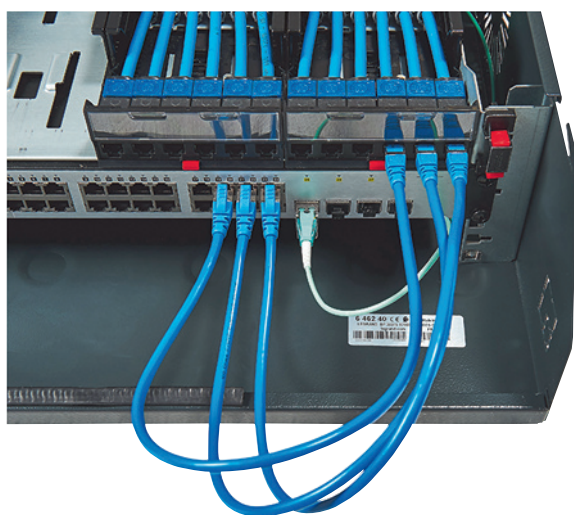
**PACK TERTIAIRE PROXIMITÉ VERTICAL
19 POUCES MINIMUM 6 LIENS RJ45**

Pack coffret vertical tertiaire de proximité Linkeo 19 pouces pour installation à partir de 6 liens RJ45 équipé d'un panneau de brassage avec cassette à équiper de 2x6 connecteurs RJ45, 6 cordons de brassage et 1 PDU.

Réf. 446044

435,50€HT

**KIT RÉSEAU 1 SWITCH POE 2 POINTS WIFI POE
ENCASTRÉ BLANC**

Kit composé de 1 switch PoE à installer dans le coffret de communication et 2 points d'accès WiFi PoE (n+ac) à encastrer référence 033610, alimentés par le switch Gigabit PoE - configuration via l'App Home + Project ou sur le produit-blanc.

Réf. 033611

472,80€HT



COLONNETTE 2 COMPARTIMENTS LOGIX ALUMINIUM 0,68 M

334,94€HT

La colonnette Logix 45 offre 2 compartiments avec clipage direct et corps en aluminium anodisé, IK8, section utile 6220 mm², entrée de câble par le dessous et possibilité d'ajouter accessoires, pied ou kit Ovaline pour installation modulable.

Réf. PW32326

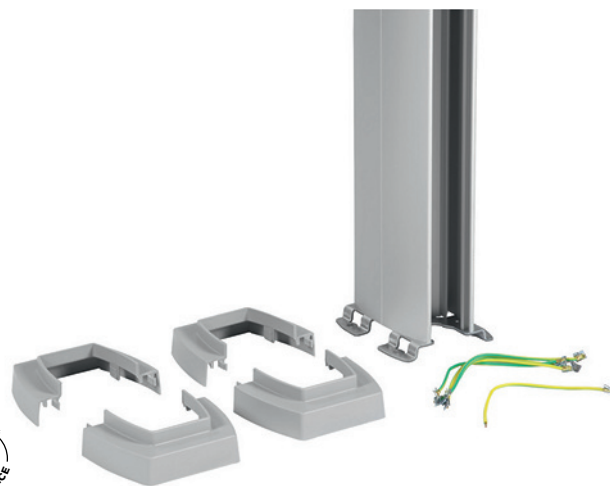

COLONNE 2 COMPARTIMENTS LOGIX ALUMINIUM AJUSTABLE 2,77 À 4,05 M

630,18€HT

La colonne Logix 45 assure une installation au sol ou au plafond grâce à une structure ovale en aluminium anodisé, un système IK8, une section utile de 6220 mm² et une entrée de câble par le dessus ou le dessous, avec compensation de hauteur de 1280 mm.

Réf. PW32320

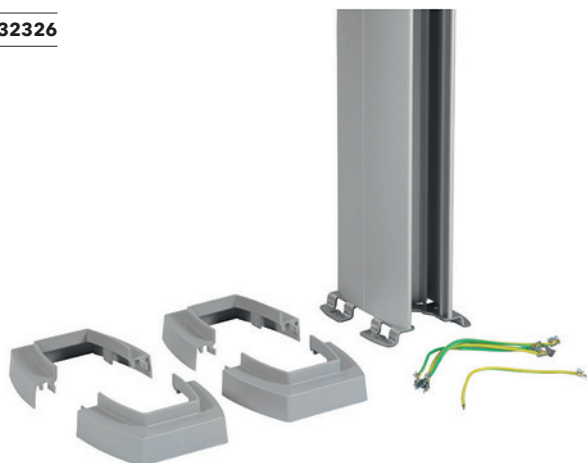

COLONNE 2 COMPARTIMENTS LOGIX ALUMINIUM RÉGLABLE 4,02 À 5,30 M

698,34€HT

La colonne Logix 45 assure une installation au sol ou au plafond grâce à une structure ovale en aluminium anodisé, une section utile de 6220 mm², une entrée de câble par le dessus ou le dessous et une compensation de hauteur de 1280 mm.

Réf. PW32322



ORGANISATEUR DE BUREAU INCARA 2 COMPARTIMENTS 120CM NOIR

85,53€HT

La vertebra Incara assure une conduite rigide ou souple des câbles grâce à une structure en plastique RAL 9017, une section utile de 820 mm² et des rayons de courbure de 80 mm à l'horizontal et 50 mm à la vertical, avec fixation par vis ou adhésif.

Réf. 654993

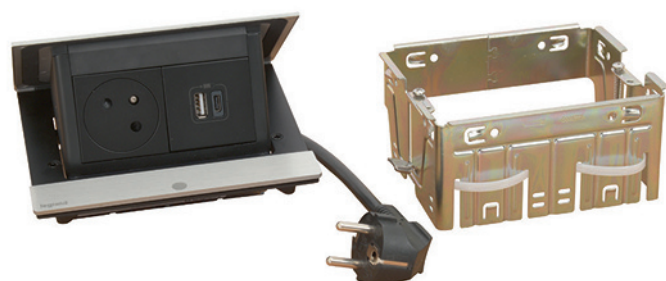

BLOC ESCAMOTABLE POP UP INCARA 2P+T SURFACE + CHARGEUR USB TYPE-A+C 4 MODULES ALUMINIUM BROSSÉ

184,07€HT

Bloc escamotable doté d'1 prise 2p+t et d'1 chargeur usb a+c 15w, conçu avec cadre de montage, corps aluminium, encastrément 74.5mm, protection ip20 et résistance ik07 assurant une intégration simple et fiable.

Réf. 654816

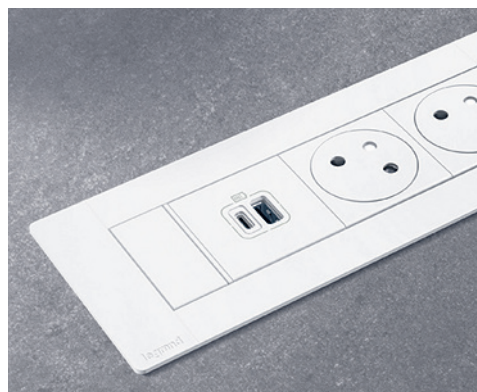

BLOC ENCASTRÉ MULTILINK INCARA HORIZONTAL MOBILIER 2X2P+T + USB A+C +RJ45 + HDMI MÉTAL

200,35€HT

Bloc encastré en aluminium intégrant 2 prises 2p+t, 1 usb a, 1 usb c, 1 rj45 cat6 et 1 hdmi, doté d'un corps métal, d'une profondeur d'encastrément 67mm, d'une protection ip20 et d'une résistance ik07 assurant une installation fiable.

Réf. 654778

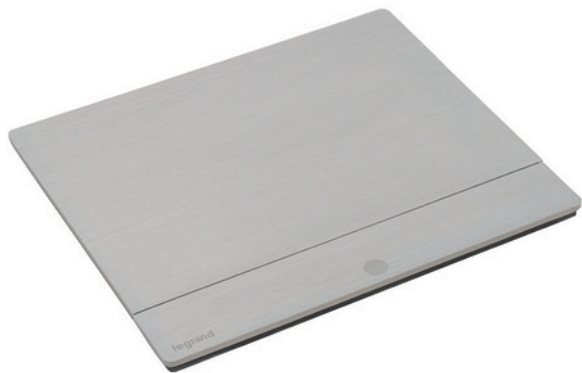

**BLOC ESCAMOTABLE POP UP INCARA
À ÉQUIPER 4 MODULES
ALUMINIUM BROSSÉ**

105,15€HT

Bloc escamotable en aluminium doté d'un compartiment unique, d'une finition inox brossé, d'une profondeur d'encastrement de 74.5mm et d'une protection ip20 ik07, conçu pour un mobilier de 145.6×123.5×5.2mm et adapté aux modules mosaïc.

Réf. 654800



**BLOC ENCASTRÉ DISQ80 INCARA
2P+T + USB A+C + RJ45 + CORDON
FICHE 2P+T NOIR**

122,16€HT

Le bloc encastré offre une intégration dans un perçage de 79mm et réunit une prise 2p+t, un port usb-a, un port usb-c et un rj45 cat6 dans un corps plastique noir, avec une profondeur de 109mm et une résistance ip20 ik07.

Réf. 654702



**DÉVERSOIR POUR SORTIES
DE CÂBLES DEV100 FINITION GS**

11,35€HT

Permet la sortie maîtrisée des câbles sur chemins en fils d'acier soudés, compatible avec les références fils et zf31, utilisable en milieux intérieurs, extérieurs urbains ou agressifs, et adapté aux systèmes de montage rapide sans outils.

Réf. 585160

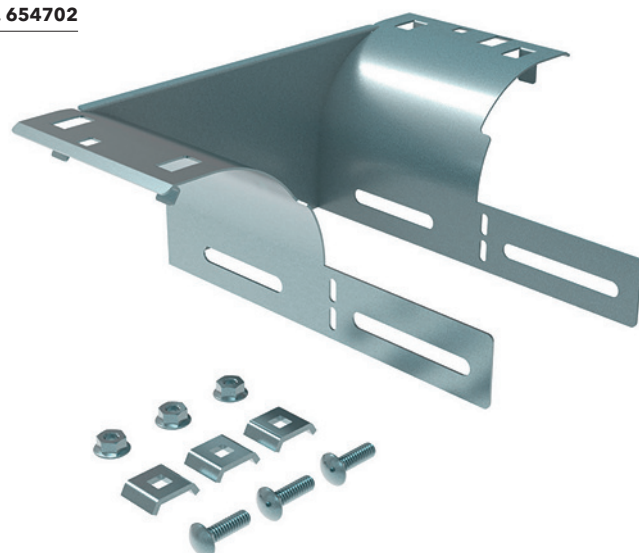

**DÉVERSOIR CENTRAL CDO 100/100
FINITION EZ**

287,45€HT

Assure une sortie verticale fluide avec visserie incluse, une finition ez classe 3 selon IEC 61537, une rampe guidant la transition 90° sans pincement, une compatibilité avec ajouts CF54/100 et CF105/100, et une pose possible avant ou après câblage.

Réf. 945245



**MODULE COUPE-FEU EZ-PATH MAX
EZD44T2**

2534,35€HT

Permet le passage sécurisé de câbles en rénovation, accepte un Ø 21, offre des performances coupe-feu E190 et E1120 sur cloison rigide, intègre une fonction autocentrique et présente des dimensions de 118 mm x 102 mm x 356 mm.

Réf. 250058



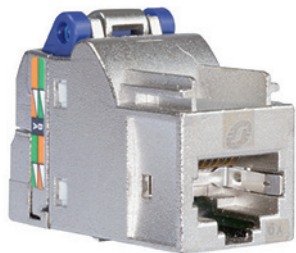

MODULE RÉSEAU ACTASSI S-ONE CAT6A BLINDÉ AVEC CONCEPTION MONOBLOC ET ENTRÉE CENTRÉE

13,22€HT

Module RJ45 offrant un montage sans outil et une mise à la terre 360° grâce à une structure métallique auto-ajustable. Ce modèle assure un maintien sûr du câble, une compatibilité STP et une durabilité élevée pour les installations intensives.

Réf. **VDIB1772XB12**



MODULE RÉSEAU ACTASSI S-ONE 24 PORTS FTP EN FORMAT 19'' AVEC INSERTION AFFLEURANTE

67,97€HT

Panneau de brassage équipé d'une gestion arrière des câbles et d'une numérotation avant 24. La mise à la terre s'établit automatiquement lors de l'assemblage. La structure en tôle métallique et pièces abs+pc assure rigidité et durabilité pour un montage 1u en rack.

Réf. **VDI6691F**



ENSEMBLE RÉSEAU ACTASSI OPB 6U AVEC PORTE VITRÉE ET CHÂSSIS FIXE EN FORMAT 19''

838,87€HT

Le coffret assure une installation murale sûre grâce à une structure en tôle d'acier et à une porte vitrée sécurit. Les panneaux latéraux amovibles facilitent l'accès, tandis que les entrées de câble et la finition époxy-polyester renforcent la protection ip20 et ik08.

Réf. **NSYOPB6U4F**



ACCESSOIRE RÉSEAU ACTASSI INFRAPLUS-MP AVEC 4 ANNEAUX DE GUIDAGE EN FORMAT 19''

48,25€HT

Le panneau assure une organisation efficace des cordons grâce à quatre anneaux en polyamide et à une plaque métallique noire. Il s'encastre dans le rack 19\ et offre une gestion claire des raccordements sur 1u en limitant l'encombrement.

Réf. **VDI8629E**



ÉQUIPEMENT RÉSEAU ACTASSI INFRAPLUS-MP AVEC 9 PRISES 230 V PRÉCÂBLÉES EN FORMAT 19''

129,29€HT

Le panneau assure une distribution fiable via neuf prises 2p+t conformes à nf c 61-303. Il s'encastre en rack 19\ et fonctionne sous 230 v, 16 a. Sa structure en acier renforce la tenue mécanique et optimise l'intégration grâce à un format 1u compact.

Réf. **VDI6657**

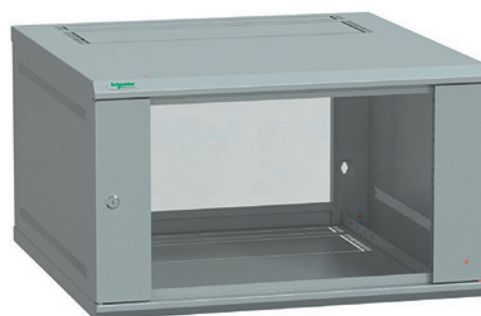

BOÎTIER MURAL ACTASSI AVEC STRUCTURE DÉMONTABLE ET ACCÈS AVANT ET ARRIÈRE

758,53€HT

L'enveloppe 19 assure l'accueil d'équipements 19" grâce à ses montants en retrait et sa porte vitrée sécurisée. Elle intègre trois entrées de câble, une structure en tôle d'acier et une charge statique de 50 kg tout en offrant un indice ik08 et ip20.

Réf. **NSYKDB6U4F**



PANNEAU GUIDE ACTASSI EN TÔLE D'ACIER AVEC SUPPORT 19'' DE COULEUR NOIR

67,45€HT

Le panneau guide cordons 1U optimise la gestion des connexions grâce à sa brosse intégrée et sa structure en tôle d'acier. Il s'adapte aux montages 19\ et maintient une organisation nette des câbles tout en assurant une installation simple et stable.

Réf. **VDI8615H**

CONNECTEUR MODULAIRE ACTASSI POUR CÂBLE STP AVEC SUPPORT 4PPOE ET FIXATION COLLIER

La prise mâle Actassi RJ45 Cat6A STP inclut corps principal, organisateur de fils et coffre arrière. Elle accepte les câbles AWG22 à AWG27 et est fournie avec collier et gaine pour sécuriser la connexion et simplifier l'installation.

13,88€HT
Réf. ACTPG6ATLS001

CORDON ACTASSI BLANC S/FTP 4 PAIRES AVEC BLINDAGE LSZH POUR RÉSEAU

Le cordon Actassi CL-MNC Cat6A S/FTP de 0,5 m est composé de conducteurs cuivre, isolant PE, tresse et feuille aluminium/polyester, contacts en bronze phosphoreux avec or 50 µ sur nickel 100 µ et gaine LSZH pour une installation sécurisée.

9,17€HT
Réf. ACTPC6ASFLS05WE

CORDON ACTASSI BLANC S/FTP 4 PAIRES AVEC BLINDAGE LSZH POUR RÉSEAU

Le cordon Actassi CL-MNC Cat6A S/FTP de 1 m est constitué de conducteurs cuivre, isolant PE, tresse et feuille aluminium/polyester, contacts en bronze phosphoreux avec or 50 µ sur nickel 100 µ et gaine LSZH pour une connexion fiable et durable.

10,05€HT
Réf. ACTPC6ASFLS10WE

CORDON ACTASSI BLANC S/FTP 4 PAIRES LSZH POUR RÉSEAU CAT6A

Le cordon Actassi CL-MNC Cat6A S/FTP de 2 m est composé de conducteurs cuivre, isolant PE, tresse et feuille aluminium/polyester, contacts en bronze phosphoreux avec or 50 µ sur nickel 100 µ et gaine LSZH pour une connexion fiable et durable.

12,86€HT
Réf. ACTPC6ASFLS20WE

PLAQUE DE FINITION ACTASSI BLANC POLAIRE AVEC VOLET TRANSPARENT POUR CONNECTEUR RJ45

Le support Actassi 45x45 mm est composé d'ABS/PC pour la plaque et PC pour le volet, monté par clips, compatible avec les connecteurs RJ45 S-One STP et UTP, livré en lot de 24 pièces pour un poste par plaque.

3,48€HT
Réf. VDI88140P

MÉCANISME AFFLEURANT UNICA POUR 1 PRISE RJ45 S-ONE 2 MODULES COULEUR BLANC

La prise Unica NU941118 se fixe par clips, mesure 45x45x27 mm, dispose d'un volet intégré, finition brillant, plastique anti-UV, résistante aux agents chimiques, eau et impacts IK01, compatible avec montage affleurant.

3,71€HT
Réf. NU941118

PLAQUE DE FINITION NEW UNICA PRO 1 POSTE BLANC POUR MÉCANISME ENCASTRÉ

La plaque Unica Pro NU400218 mesure 85x85x10 mm, se clipse sur support, est en polycarbonate et plastique anti-UV, finition brillant, résistante aux chocs IK04 et agents chimiques, compatible montage horizontal et vertical.

1,83€HT
Réf. NU400218



SWITCH 5 PORTS 10/100

Le switch 5 ports 10/100 Mbit/s permet de connecter et gérer jusqu'à 5 périphériques réseau. Il assure un transfert de données stable et rapide, idéal pour petites installations domestiques ou professionnelles.

Réf. IDSWITCH5P10100

Nous consulter



SWITCH 5 PORTS GIGABITS

Le switch 5 ports Gigabit permet de connecter et gérer jusqu'à 5 périphériques réseau. Il assure un transfert de données rapide et stable jusqu'à 1 Gbit/s, idéal pour petites installations domestiques ou professionnelles.

Réf. IDSWITCH5P101001000

Nous consulter

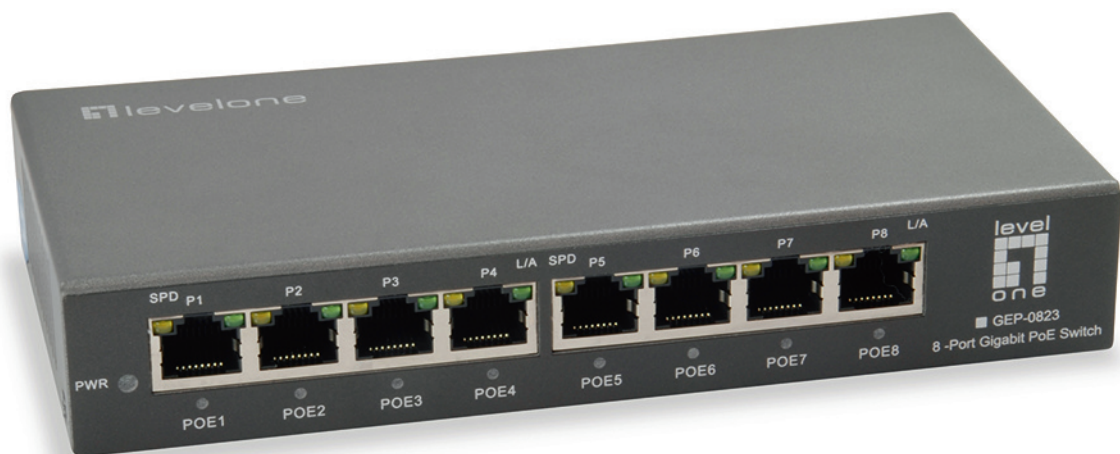

SWITCH 8 PORTS 10/100/1000 POE

Le switch 8 ports 10/100/1000 PoE permet de connecter jusqu'à 8 périphériques réseau et de les alimenter via le port PoE. Il assure des transferts rapides et stables pour une installation fiable et professionnelle.

Réf. IDSWITCH8P1000POE

Nous consulter



**CÂBLE ÉCRAN S/S SYS
1P AWG20 ROUGE
LIVRÉ EN TOURET DE 500 M**

Nous consulter

Le câble SYS 1P AWG20 écran S/S assure une transmission protégée grâce à son blindage. Sa gaine rouge facilite le repérage des lignes. Le touret de 500 m convient aux installations longues et continues.

Réf. SYS120RG5



**CÂBLE SYT 1P AWG20 ROUGE
LIVRÉ EN TOURET DE 500 M**

Nous consulter

Le câble SYT 1P AWG20 rouge convient aux liaisons de signal à faible courant. Son conducteur AWG20 assure une transmission régulière. Le touret de 500 m facilite les poses longues et continues.

Réf. SYT120RG5



**CÂBLE SYT 1P AWG20 GRIS
LIVRÉ EN TOURET DE 500 M**

Nous consulter

Le câble SYT 1P AWG20 gris assure une transmission stable des signaux basse tension. Son conducteur AWG20 offre une bonne continuité électrique. Le touret de 500 m facilite les installations longues.

Réf. SYT120GR5



**CÂBLE SYT 3P AWG24 GRIS
LIVRÉ EN TOURET DE 500 M**

Nous consulter

Le câble SYT 3P AWG24 gris convient aux liaisons de signal multiconducteurs. Ses trois paires assurent une circulation régulière de l'information. Le touret de 500 m facilite les déploiements continus sur site.

Réf. SYT324GR5



**CÂBLE SÉRIE 88
8 PAIRES 6/10 PE NOIR
LIVRÉ EN TOURET DE 1000 M**

Nous consulter

Le câble Série 88 8P 6/10 est conçu pour les liaisons de communication. Sa gaine PE noire assure une protection renforcée. Le touret de 1000 m répond aux besoins des installations longues et continues.

Réf. S88806



**CÂBLE SÉRIE 288 8 PAIRES 5/10
COULEUR RAL 1011
LIVRÉ EN TOURET 2000 M**

Nous consulter

Le câble Série 288 8P 5/10 est destiné aux réseaux de communication. Sa gaine RAL 1011 assure une identification visuelle claire. Le touret de 2000 m répond aux projets de grande longueur.

Réf. S288805GL



**CÂBLE SYT2 ARMÉ
5 PAIRES AWG24 GRIS
LIVRÉ EN TOURET DE 5000 M**

Nous consulter

Le câble SYT2 armé 5P AWG24 est conçu pour les liaisons protégées longue distance. Son armure renforce la résistance mécanique. Le touret de 5000 m permet un déploiement continu sur des chantiers étendus.

Réf. SYT2524GRGL



**CÂBLE SYT2 ARMÉ
3 PAIRES AWG20 GRIS
LIVRÉ EN TOURET DE 5000 M**

Nous consulter

Le câble SYT2 armé 3P AWG20 convient aux liaisons longue distance sécurisées. Son armure renforce la tenue mécanique. Le touret de 5000 m permet une pose continue sur des installations étendues.

Réf. SYT2320GRGL

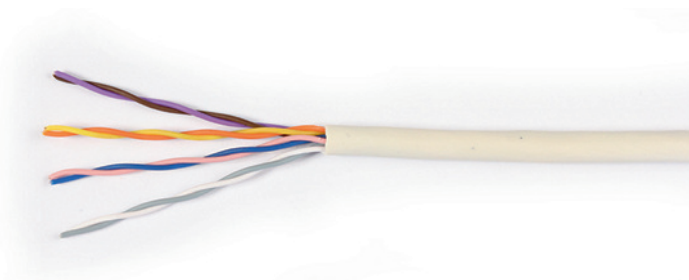

**CÂBLE SÉRIE 298 4P AWG24
CATÉGORIE 5 IVOIRE COURONNE
100 M**

Nous consulter

Le câble Série 298 4P AWG24 CAT5 assure une transmission fiable des données réseau. Sa gaine ivoire protège les conducteurs et le format couronne de 100 m facilite les installations sans raccords.

Réf. S29842411

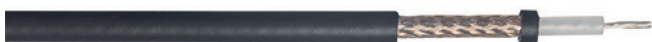

**CÂBLE COAXIAL RG58 50 OHMS EN
NOIR COURONNE 100 M**

Nous consulter

Le câble RG58 50 ohms assure une transmission stable des signaux radio et RF. Sa gaine noire protège contre l'usure et les contraintes mécaniques. La couronne de 100 m permet une installation continue sans raccords.

Réf. RG58C100



**CÂBLE SYT 1P AWG20 GRIS SH CCA
S2D2A2 LIVRÉ EN TOURET 500 M**

Nous consulter

Le câble SYT 1P AWG20 gris SH Cca s2d2a2 assure une transmission fiable avec protection contre le feu. Sa gaine grise résiste aux contraintes mécaniques. Le touret de 500 m facilite les installations longues et continues.

Réf. SYT120GSH5C



**CÂBLE SYT 2P AWG24 GRIS SH CCA
S2D2A2 LIVRÉ EN TOURET DE 500 M**

Nous consulter

Le câble SYT 2P AWG24 gris SH Cca s2d2a2 offre une transmission stable sur 2 conducteurs. Sa gaine grise SH protège contre les contraintes mécaniques et le feu. Le touret de 500 m facilite une installation continue et fiable.

Réf. SYT224GSH5C



**CÂBLE SYT 1P AWG20 ROUGE SH CCA
S1A1D1 LIVRÉ EN TOURET DE 500 M**

Nous consulter

Le câble SYT 1P AWG20 rouge SH Cca s1a1d1 assure une transmission fiable. Sa gaine rouge SH protège contre les contraintes mécaniques et le feu. Le touret de 500 m facilite l'installation continue sur de longues distances.

Réf. SYT120RSH5C

À partir de

157,00€HT



ONDULEUR POWERVALUE TOUR, 1PH, LINE INTER

Onduleur VI PowerValue 11LI 230 V, 50/60 Hz, onde sinusoïdale simulée, interface USB et RS-232, arrêt automatique et écran LCD.

Référence	Puissance	Prix €HT
4NWP100170R0001	600 VA, 360W, 4 prises (IEC) 1'55"	157,00
4NWP100171R0001	800 VA, 480W, 4 prises (IEC) 1'27"	173,00
4NWP100172R0001	1000 VA, 600W, 6 prises (IEC) 1'55"	298,00



MULTIPRISE PARAFOUDRE EATON PROTECTION BOX CERTIFIÉE IEC 61643-1 AVEC UNE PRISE FR

Eaton Protection Box protège les équipements sensibles contre les surtensions et parasites. Entrée Schuko, une prise française 10 A, protection des lignes téléphone et Internet. Multiprise certifiée IEC 61643-1 avec ports USB intégrés.

Réf. PB1TF

25,36€HT



MULTIPRISE PARAFOUDRE CERTIFIÉE, 10A, EATON PROTECTION BOX, 6 PRISES FRANÇAISES

Eaton Protection Box permet de raccorder jusqu'à six équipements sur une multiprise parafoudre certifiée. Intensité 10 A, prises françaises et ports USB intégrés. Solution conçue pour une protection électrique fiable conforme IEC 61643-1-1.

Réf. PB6F

42,19€HT



MULTIPRISE PARAFOUDRE CERTIFIÉE, 10A, EATON PROTECTION BOX 6 PRISES FRANÇAISES TEL USB

Eaton Protection Box combine six prises françaises 10 A, deux ports de charge USB et une protection des lignes téléphone et Internet RJ11. Multiprise parafoudre certifiée IEC 61643-1 conçue pour les équipements connectés sensibles.

Réf. PB6TUF

67,78€HT



MULTIPRISE PARAFOUDRE CERTIFIÉE EATON PROTECTION BOX 8 PRISES FRANÇAISES TEL USB 10A

Eaton Protection Box intègre huit prises françaises 10 A, deux ports de charge USB et une protection des lignes téléphone et Internet RJ11. Entrée secteur Schuko. Multiprise parafoudre certifiée IEC 61643-1 pour équipements sensibles.

Réf. PB8TUF

84,60€HT



ONDULEUR EATON 3S GEN2 TOUR 550 VA 330 W AVEC SIX PRISES FRANÇAISES

Eaton 3S Gen2 assure une alimentation sécurisée Off-Line pour télétravail, multimédia ou terminal de point de vente. Puissance 550 VA 330 W, communication USB, autonomie jusqu'à 7 minutes à 50 % de charge.

Réf. 3S550F

169,44€HT

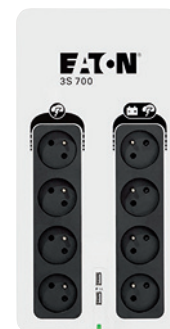

ONDULEUR EATON 3S GEN2 TOUR 700 VA 420 W AVEC HUIT PRISES FRANÇAISES

Eaton 3S Gen2 fournit une alimentation Off-Line sécurisée pour télétravail, multimédia ou terminal de point de vente. Puissance 700 VA 420 W, autonomie jusqu'à 7 minutes à 50 % de charge et protection parafoudre certifiée IEC 61643-1.

Réf. 3S700F

203,80€HT



ONDULEUR EATON 3P ELLIPSE TOUR 700 VA 420 W QUATRE PRISES FRANÇAISES

Eaton 3P Ellipse assure une alimentation Off-Line stable pour équipements sensibles. Puissance 700 VA 420 W, entrée C14 et quatre prises françaises, dont une dédiée à la protection contre les surtensions sans alimentation sécurisée.

Réf. 3P700F

203,80€HT



**ONDULEUR EATON 3P ELLIPSE USB
TOUR 900 VA 540 W AVEC QUATRE
PRISES FRANÇAISES**

Eaton 3P Ellipse USB fournit une alimentation Off-Line fiable pour équipements sensibles. Puissance 900 VA 540 W, entrée C14, quatre prises françaises et ports USB intégrés pour la recharge directe des périphériques.

Réf. 3P900UF

299,77€HT



**ONDULEUR EATON 3P ELLIPSE USB
TOUR 1300 VA 840 W AVEC HUIT
PRISES FRANÇAISES**

Eaton 3P Ellipse USB délivre une alimentation Off-Line performante pour équipements exigeants. Puissance 1300 VA 840 W, entrée C14, huit prises françaises réparties en sorties secours et surtensions, avec chargeur USB intégré.

Réf. 3P1300UF

433,65€HT



**ONDULEUR EATON ELLIPSE PRO TOUR
LINE INTERACTIVE 850 VA 510 W**

Eaton Ellipse PRO fournit une alimentation line interactive pour PC gamer et stations de travail. Puissance 850 VA 510 W, autonomie jusqu'à 10 minutes à 50 % de charge, afficheur LCD et communication USB intégrée.

Réf. ELP850FR

481,05€HT



**ONDULEUR ELLIPSE PRO TOUR 1PH
1200 VA 750 W AVEC 8 PRISES FR
LINE-INTERACTIVE**

Eaton ELP1200FR assure une protection fiable des PC et stations de travail. Onduleur line-interactive 1200 VA, 750 W, 8 prises FR, afficheur LCD et port USB pour gérer l'alimentation et sécuriser vos équipements sensibles.

Réf. ELP1200FR

573,46€HT



**ONDULEUR ELLIPSE PRO TOUR 1PH
1600 VA 1000 W 8 PRISES FR LINE-
INTERACTIVE**

Eaton Ellipse PRO 1600VA protège PC et stations de travail. Line-interactive 1000 W, 8 prises FR, 4 parafoudres et 4 protégées, port USB et afficheur LCD pour gérer l'alimentation et sécuriser vos équipements sensibles.

Réf. ELP1600FR

727,49€HT



**ONDULEUR EATON 5P GEN2 RACK 1U
650 VA 520 W AVEC 4 SORTIES C13**

Eaton 5P Gen2 650 VA protège serveurs et équipements réseau en rack 1U. Onduleur 520 W, 4 sorties C13, format compact, assure une alimentation continue et sécurise vos appareils contre coupures et surtensions.

Réf. 5P650IRG2

905,22€HT



**ONDULEUR EATON
5P GEN2 TOUR 1150 VA 920 W
AVEC 8 SORTIES C13**

1170,62€HT

Eaton 5P Gen2 protège serveurs et équipements critiques. Onduleur 1150 VA, 920 W, 8 sorties C13, format tour compact pour sécuriser l'alimentation et prévenir les interruptions et sursensions sur vos appareils sensibles.

Réf. 5P1150IG2

**ONDULEUR EATON
5P GEN2 TOUR 1PH 1550 VA 1350 W
AVEC 8 SORTIES C13
LINE-INTERACTIVE**

1590,05€HT

Eaton 5P Gen2 1550VA protège serveurs et équipements réseau. Onduleur line-interactive 1350 W, 8 sorties C13, autonomie 10 minutes à 50 % de charge, format tour compact pour sécuriser vos systèmes professionnels.

Réf. 5P1550IG2



**ONDULEUR EATON
5PX GEN2 1,5 KVA 1,5 KW RACK/
TOUR AVEC 8 SORTIES C13
LINE-INTERACTIVE**

2161,14€HT

Eaton 5PX Gen2 1500 VA protège serveurs et équipements réseau. Onduleur line-interactive 1,5 kW, 8 sorties C13, convertible rack 2U ou tour, autonomie 15 minutes à 50 % de charge pour sécuriser vos systèmes professionnels critiques.

Réf. 5PX1500IRT2UG2

**ONDULEUR EATON
5PX GEN2 2,2 KVA 2,2 KW RACK/
TOUR AVEC 8 C13 + 2 C19
LINE-INTERACTIVE**

2575,83€HT

Eaton 5PX Gen2 2200 W protège serveurs et équipements réseau. Onduleur line-interactive 2,2 kVA, 8 sorties C13 et 2 C19, convertible rack 2U ou tour, autonomie 10 minutes à 50 % de charge, sécurise les systèmes professionnels critiques.

Réf. 5PX2200IRT2UG2



**ONDULEUR EATON
5PX GEN2 3 KVA 3 KW RACK/TOUR
AVEC 8 C13 + 2 C19
LINE-INTERACTIVE**

3694,32€HT

Eaton 5PX Gen2 3000 VA protège serveurs et équipements réseau. Onduleur line-interactive 3 kW, 8 sorties C13 et 2 C19, convertible rack 3U ou tour, autonomie adaptée aux coupures pour sécuriser vos systèmes professionnels critiques.

Réf. 5PX3000IRT3UG2

**ONDULEUR EATON
5PX GEN2 3 KVA 3 KW RACK/TOUR
AVEC 8 C13 + 2 C19
LINE-INTERACTIVE**

4511,85€HT

Eaton 5PX Gen2 3000 VA protège serveurs et équipements réseau. Onduleur 3 kW, 8 sorties C13, 2 sorties C19, rack 2U convertible en tour, avec carte réseau intégrée, pour sécuriser vos systèmes professionnels critiques et garantir continuité.

Réf. 5PX3000IRTNG2



**ONDULEUR EATON
9SX TOUR 1PH 700 VA 630 W 6
SORTIES C13 ON-LINE
DOUBLE CONVERSION**

Eaton 9SX 700 VA protège applications critiques. Onduleur on-line 630 W, 6 sorties C13, autonomie 13 minutes à 50 % de charge, écran LCD, format tour, carte de communication optionnelle pour supervision à distance.

Réf. 9SX700I

1286,73€HT



**ONDULEUR EATON
9SX TOUR 1PH 1000 VA 900 W 6
SORTIES C13 ON-LINE
DOUBLE CONVERSION**

Eaton 9SX 1000 VA protège applications critiques. Onduleur on-line 900 W, 6 sorties C13, autonomie 13 minutes à 50 % de charge, écran LCD, format tour, carte de communication optionnelle pour supervision à distance et gestion centralisée.

Réf. 9SX1000I

1639,82€HT



**ONDULEUR EATON
9SX TOUR 1PH 1500 VA 1350 W 6
SORTIES C13 ON-LINE
DOUBLE CONVERSION**

Eaton 9SX 1500 VA protège applications critiques. Onduleur on-line 1350 W, 6 sorties C13, autonomie 13 minutes à 50 % de charge, écran LCD, format tour, carte de communication optionnelle pour supervision à distance et gestion centralisée.

Réf. 9SX1500I

2246,45€HT



**ONDULEUR EATON
9SX GEN2 6000 VA 6000 W RACK/
TOUR 3U 8 C13 + 3 C19 CÂBLÉES**

Eaton 9SX 6000i RT3U G2 protège équipements critiques. Onduleur on-line 6000 W, 8 sorties C13 et 3 C19 câblées, convertible rack/tour 3U, kit de montage inclus, idéal pour datacenters et infrastructures industrielles nécessitant continuité et stabilité.

Réf. 9SX6KIRT3UG2

7144,55€HT



**ONDULEUR EATON
9SX GEN2 11000 VA 11000 W
RACK/TOUR 4U 8 C13
+ 4 C19 CÂBLÉES**

Eaton 9SX Gen2 11000 VA protège datacenters et infrastructures critiques. Onduleur on-line 11000 W, 8 sorties C13 et 4 C19 câblées, convertible rack/tour 4U, kit de montage inclus, idéal pour continuité et fiabilité dans les environnements exigeants.

Réf. 9SX11KIRT4UG2

11433,65€HT



**ONDULEUR EATON
9PX 1PH 1000 VA 1000 W RACK/
TOUR 2U 8 SORTIES C13 ON-LINE
DOUBLE CONVERSION**

Eaton 9PX 1000 VA protège datacenters et équipements industriels. Onduleur on-line 1000 W, 8 sorties C13, convertible rack 2U/tour, autonomie 15 minutes à 50 % de charge, écran LCD graphique, conçu pour réduire consommation et CO2.

Réf. 9PX1000IRT2U

2286,73€HT



**ONDULEUR EATON
9PX 1PH 1500 VA 1500 W RACK/
TOUR 2U 8 SORTIES C13
ON-LINE DOUBLE CONVERSION**

3016,59€HT

Onduleur 8 sorties C13, convertible rack 2U/tour, autonomie adaptée aux coupures, écran LCD pour supervision, conçu pour réduire consommation et émissions de CO2.

Réf. 9PX1500IRT2U



**ONDULEUR EATON
9PX 1PH 2200 VA 2200 W RACK/
TOUR 2U 8 C13 + 2 C19
ON-LINE DOUBLE CONVERSION**

3661,14€HT

Eaton 9PX 2200 VA protège datacenters et équipements critiques. Onduleur on-line 2200 W, 8 sorties C13 et 2 C19, convertible rack 2U/tour, autonomie 10 minutes à 50 % de charge, écran LCD, conçu pour réduire consommation et émissions de CO2.

Réf. 9PX2200IRT2U



**ONDULEUR EATON
9PX 3KVA 3KW RACK/TOUR
3U 8 C13 + 2 C19 ON-LINE
DOUBLE CONVERSION**

4893,37€HT

Eaton 9PX 3000 VA sécurise datacenters et équipements industriels. Onduleur on-line 3000 W, 8 sorties C13 et 2 C19, rack 3U convertible en tour, suivi via écran LCD, conforme CE, TUV, cULus, CSA et FCC, conçu pour continuité et fiabilité.

Réf. 9PX3000IRT3U

**ONDULEUR EATON
9PX NETPACK 6000 VA 5400 W RACK/
TOUR 3U 8 C13 + 2 C19
AVEC CARTE RÉSEAU**

15009,48€HT

Eaton 9PX Netpack 6000 VA offre protection on-line 5400 W pour datacenters et infrastructures critiques. Sorties 8 C13 et 2 C19 câblées, convertible rack/tour 3U, batterie lithium et carte réseau incluses pour gestion et surveillance à distance.

Réf. 9PX6KIRTN-L



**CARTE RÉSEAU GIGABIT EATON
POUR ONDULEURS PREMIUM ET
NETPACK AVEC MIB STANDARD IETF**

632,71€HT

Carte réseau Gigabit Eaton pour onduleurs, cybersécurisée. Compatible triphasés Premium (93PS, PM PX, 9395X) et Netpack. Permet gestion réseau et supervision via MIB standard IETF RTC1628 pour contrôle et monitoring sécurisés.

Réf. NETWORK-M3



**ONDULEUR EATON
3S MINI TOUR 36W OFF-LINE
SORTIE DC AVEC 4 ADAPTATEURS
INCLUS**

101,90€HT

Eaton 3S Mini 36W protège répéteurs Wi-Fi et box internet. Off-Line, sortie DC réglable (9V, 12V, 15V, 19V), câble FR inclus et 4 adaptateurs pour connecter divers équipements domestiques ou professionnels.

Réf. 3SM36

**ONDULEUR TOUR KEOR SP LINE
INTERACTIVE 2X2P+T 600VA 360W**

Onduleur équipement de protection électrique destiné à maintenir l'alimentation des appareils sensibles lors d'une interruption, assurant continuité de service et protection contre les variations du réseau.

Réf. 310182

257,90€HT

**ONDULEUR TOUR KEOR SP LINE
INTERACTIVE 2X2P+T 800VA 480W**

Onduleur solution d'alimentation de secours adaptée aux équipements informatiques et électroniques, permettant de sécuriser les données et de poursuivre l'activité en cas de coupure électrique.

Réf. 310185

386,90€HT

**ONDULEUR TOUR KEOR SP LINE
INTERACTIVE 4X2P+T + USB 1000VA 600W**

Onduleur dispositif de secours énergétique offrant une protection renforcée des appareils connectés, garantissant stabilité, autonomie temporaire et sécurité des installations électriques.

Réf. 310188

582,70€HT



**ONDULEUR
ENTRÉE 12VCC SORTIE 12VCC 36W
3A BATTERIE LITHIUM-ION
AVEC ADAPTATEURS**

L'onduleur Back-UPS Connect comprend boîtier blanc, batterie Li-Ion 36 W 3 A, 3 connecteurs et embouts adaptateurs pour maintenir routeurs et équipements réseau fonctionnels lors des coupures.

Réf. CP12036LI

125,79€HT



**ONDULEUR
EASY UPS BVS 1 PH
LINE-INTERACTIVE - 230V - 650VA -
4PC SCHUKO/FR**

L'onduleur Easy UPS BVS fournit 230 V CA monophasé 650 VA et 375 W, dispose de batterie plomb 12 V 7,0 Ah, 4 prises Schuko CEE 7, protection contre surtension et montage mural ou au sol.

Réf. BVS650I-GR

178,74€HT



**ONDULEUR EASY UPS BVS 1 PH
LINE-INTERACTIVE - 230V - 1KVA -
4 PRISES SCHUKO/FR**

Système offrant 230 V CA entrée/sortie, puissance 1000 VA / 600 W, 4 sorties Schuko CEE 7, batterie plomb 12 V 9,0 Ah intégrée, temps de transfert 6 ms, charge complète en 8 H, montage mural ou au sol.

Réf. BVS1000I-GR

229,30€HT



**ONDULEUR BACKUPS BX
LINE-INTERACTIVE - 1200VA, 230V -
PRISES FRANÇAISES**

Système offrant 230 V CA entrée/sortie, puissance 1200 VA / 650 W, 4 sorties Françaises, batterie plomb 12 V incluse, protection surtensions 273 J, temps de transfert 6 ms à mi-charge, autonomie sécurisée, montage tour.

Réf. BX1200MI-FR

345,29€HT



**ONDULEUR BACKUPS BX
LINE-INTERACTIVE - 2200VA, 230V -
PRISES FRANÇAISES**

Système offrant 230 V CA entrée/sortie, puissance 2200 VA / 1200 W, 4 sorties Françaises, batterie plomb 24 V incluse, protection surtensions 273 J, temps de transfert 6 ms à mi-charge, autonomie sécurisée, montage tour.

Réf. BX2200MI-FR

575,45€HT



**GAINÉ FLEX
ICTA 3422 AVEC FIL, 20MM GRIS**

Gaine xSpeed FLEX LUB 20 mm, LSF0H, écologique, totalement sans micro-trous, avec tire-fil intégré. Transversalement élastique, résistante pour usage béton et ciment, facilite le passage des câbles tout en garantissant sécurité et durabilité.

Réf. ICTA20F

Nous consulter



**GAINÉ FLEX
ICTA 34223 DOUBLE PAROI HF, AVEC
FIL, BLEU + LIGNES BLANCHES, 20MM,
100M**

Gaine FLEX LUB PLUS EVO 20 mm, Halogen Free, double peau avec faible friction, totalement sans micro-trous, avec tire-fil intégré. Transversalement élastique et adaptée pour béton et ciment, facile à identifier grâce à sa couleur bleue et sa paroi intérieure blanche.

Réf. ICTAQHFA20F

Nous consulter



**GAINÉ PRÉFILÉE BLEU
DM.20 3X2,5 BLEU-ROUGE-VERT/
JAUNE H07V-U**

Gaine préfilée fournit un moyen efficace et adaptable pour le cheminement de câbles électriques dans des parcours complexes, avec une facilité d'usage, une souplesse durable et une protection fiable sur le long terme.

Réf. F2U25BRT

Nous consulter



**GAINÉ PRÉFILÉE BLEU
DM.16 3X1,5 BLEU-ROUGE-VERT/
JAUNE H07V-U**

Gaine préfilée fournit un moyen efficace et adaptable pour le cheminement de câbles électriques dans des parcours complexes, avec une facilité d'usage, une souplesse durable et une protection fiable sur le long terme.

Réf. F1U15BRT

Nous consulter



**GAINÉ PRÉFILÉE VERT
DM.20 F-UTP CAT.6 4P6**

Gaine préfilée LAN optimise l'installation de câbles de transmission de données, avec une grande maniabilité, une capacité d'ajout de câbles après pose et une résistance aux contraintes mécaniques et environnementales.

Réf. C2Z

Nous consulter

**PINCE À SERTIR
CONNECTEURS MODULAIRES
RJ 45-12-11**

Pince à sertir pour connecteurs modulaires RJ45-12-11, adaptée aux cosses et connecteurs. Longueur 190 mm. Outil mécanique qui coupe, dénude et sertit. Forme de compression autre et inserts non interchangeables.

Réf. 442070

46,37€HT

PINCE COUPANTE DIAGONALE

Pince coupante diagonale renforcée de 115 mm, pesant 80 g avec une tête mince arrondie pour coupe rase. Manches bimatière antidérapants. Outil en acier allié trempé, tranchants traités par induction et finition polie noire brillante.

Réf. 241002

33,16€HT

**PINCE À DENUDER AUTO-AJUSTABLE
FRONTALE CAPACITÉ 0,02 À 10MM²**

Pince à dénuder automatique longitudinale avec plage 0,02 à 10 mm². Longueur 191 mm. Modèle isolé avec coupe-fil intégré. Poignée bimatière. Dénudage frontal auto-ajustable et longueur de dénudage réglable.

Réf. 228010

100,88€HT

JEU 6 TOURNEVIS ÉLECTRONIQUES

Coffret de 6 tournevis électroniques comprenant quatre lames plates de 1,5 à 3,0 mm et deux cruciformes PH00 et PH0. Outil adapté aux travaux fins et aux composants délicats, idéal pour interventions précises.

Réf. 241034

34,02€HT

**TESTEUR DE CÂBLES ETHERNET,
TÉLÉPHONE, USB. TEST CONTINUITÉ,
CROISEMENT, C/C**

Testeur de câbles multifonction pour RJ12, RJ45, USB et lignes téléphoniques. Vérifie continuité, courts-circuits, circuits ouverts et croisements. Modèle testeur de câbles PC avec affichage LED, LCD et analogique pour lecture claire.

Réf. 442076

35,00€HT

**OUTILS À DEGAINER
POUR CÂBLES FTP ET CAT
DIAMÈTRE 4,5MM-10MM/0,2-4MM²**

Dénudeur pour câbles réseau Cat 5, 6 et 7, droits ou paires twistées. Capacité de 4,5 à 10 mm ou 0,2 à 4 mm². Forme ronde sans section longitudinale ni encoche ajustable. Convient aux câbles FTP et aux usages courants en dégainer.

Réf. 421059

47,44€HT



**COUPE-CÂBLES
CU/AL CAPACITÉ
3-10 MM, 20 MM² 16,10€HT**

Coupe-câbles cuivre et aluminium pour diamètres 3 à 10 mm et sections jusqu'à 20 mm². Adapté au cuivre souple. Longueur totale 160 mm. Outil précis et robuste conçu pour les câbles électriques courants.

Réf. 424025



**ETIQUETEUSE
PORTABLE,
RUBANS 6, 9
OU 12 MM,
ÉCRAN LCD 16
CARACTÈRES 53,81€HT**

Étiqueteuse portable industrielle compatible avec rubans 3,5, 6, 9 et 12 mm. Écran LCD 16 caractères. Impression sur 1 ou 2 lignes. Fonctions drapeau, bloc, incrémentation et symboles pré-enregistrés. Mémoire interne de 9 champs. Rubans de 8 m.

Réf. 229002



**CISEAUX POUR FIBRES TYPE KEVLAR
150MM ET SUPPORT 30,27€HT**

Ciseaux 150 mm pour fibres aramide Kevlar, lames inox dont une micro-dentée. Ressort de rappel, manches bimatière ergonomiques et verrouillage de sécurité. Fournis avec support adapté. Conçus pour coupe nette et précise des fibres techniques.

Réf. 224008



**KIT DE 5 TOURNEVIS DOUILLE EMMANCHÉE
ISOLÉS 1000V,
5-7-8-10-13MM 59,28€HT**

Kit de 5 tournevis à douille emmanchée isolés 1000 V. Comprend les tailles 5, 7, 8, 10 et 13 mm. Outils adaptés aux travaux sous tension. Conçus pour assurer une manipulation sûre et précise lors des interventions électriques.

Réf. 412105

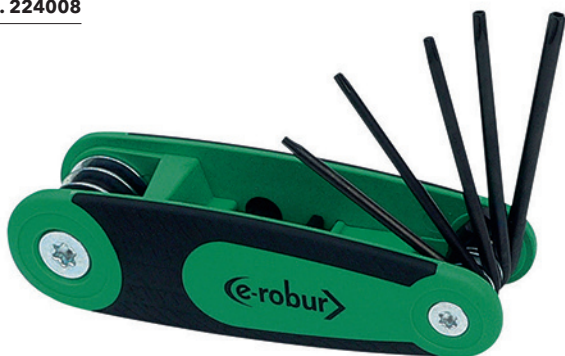

**CLÉ TORX ANTI VANDALISME
SUR MONTURE T9 - T10 - T15 - T20 -
T25 - T27 - T30 - T40 37,16€HT**

Clé Torx anti-vandalisme sur monture, couvrant les tailles T9, T10, T15, T20, T25, T27, T30 et T40. Outil robuste conçu pour sécuriser les vis spéciales et empêcher le démontage non autorisé.

Réf. 221201



**DÉROULEUR DE CÂBLES VERTICAL
DIAM. 250 MM 185,79€HT**

Supports dérouleur de tourets et bobines à la verticale, disposant d'un frein automatique sans entretien. Capacité 190kg.

Réf. 398788



**DÉTECTEUR DE TENSION
AVEC POINTES CONFORMES
NF C 18-510 CA 762 IP2X**

109,00€HT

Détecteur de tension destiné aux opérations de vérification avant intervention sur les installations électriques. Il contribue à la prévention des risques, permet l'identification rapide des états électriques et accompagne les procédures de sécurité exigées lors des travaux et opérations de maintenance.

Ref. P01191762D



**TESTEUR NUMÉRIQUE
AVEC CAPTEUR DE COURANT AC
MINIFLEX CA 757**

257,00€HT

Testeur multimètre adapté aux contrôles électriques nécessitant précision et rapidité lors des interventions terrain. Il permet d'assurer des vérifications fiables, d'identifier les anomalies courantes et d'accompagner les opérations de maintenance sur installations domestiques et tertiaires avec un affichage clair.

Ref. P01191757



**LOCALISATEUR DE CÂBLES
ET CONDUCTEURS CA 6683**

476,00€HT

Ensemble de localisation regroupant des éléments complémentaires destinés à l'identification précise des réseaux et liaisons électriques. Il facilite le repérage, réduit le temps d'intervention et accompagne efficacement les opérations de diagnostic, de maintenance et de contrôle sur installations complexes.

Ref. P01141627



**MULTIMÈTRE NUMÉRIQUE
60KPTS TRMS 100KHZ USB**

551,00€HT

Le MTX 3291 mesure tension, courant AC/DC, continuité, diode, température Pt100, capacité et fréquence. Son grand écran LCD 70x52 mm rétroéclairé, double affichage, bargraphe et fonctions Min/Max/Peak facilitent l'analyse. USB et IP67.

Ref. MTX3291



**CONTRÔLEUR D'INSTALLATION
BASSE TENSION MX 535**

882,00€HT

Le MX535 mesure tension, fréquence, continuité, résistance, isolement, DDR et rotation de phase. Compact et multifonction, il mémorise 30 sites de 99 tests et se connecte via Bluetooth à l'application Android pour génération de rapports.

Ref. MX0535



**TESTEUR DE CÂBLES CT51 :
RJ-11, RJ45, USB, 1394, BNC**

165,00€HT

Le CT51 permet de tester câbles RJ-11, RJ-45, USB, 1394 et BNC jusqu'à 180 m. Il détecte continuité, ruptures et court-circuits. Son module émetteur détachable facilite les mesures par une seule personne, pour un contrôle rapide et fiable.

Ref. P06237901





TESTEUR DE CÂBLES RJ45/RJ11/RJ12 CAT3, CAT5E ET CAT6 / 6A

Testeur Lan Scout Jr. 2 détecte courts-circuits, ouvertures, paires croisées ou séparées, affiche mappage broche à broche sur écran LCD rétroéclairé, génère plusieurs tonalités, arrêt automatique, revêtement antidérapant, piles AAA incluses, compatible sonde VDV500123.

Réf. VDV526200

105,93€HT



TESTEUR DE CÂBLES RÉSEAU SCOUT® PRO MAX RJ45, RJ11 ET RJ12 ET COAX ET POE

Permet de tester câbles blindés et non blindés, détecte défauts et clignotements, mesure longueur de câble, génère et édite des rapports, et inclut des télécommandes pour tests à distance.

Réf. VDV501770

680,53€HT



KIT TRACEUR DE CÂBLES TONE & PROBE POUR LIGNE INACTIVE

Inclut générateur de tonalité numérique, sonde numérique, cordons et housse avec tirette, pour localiser câbles réseau, voix, données, vidéo et audio avec signalisation numérique et analogique.

Réf. VDV500920

334,23€HT



PINCE À SERTIR MODULAIRE COMPACTE POUR CONNECTEUR RJ45

Permet de couper et dénuder les câbles, assure plus de 2.000 coupes avec lame chauffée, mécanisme à cliquet pour finition complète et poignée en caoutchouc pour confort.

Réf. VDV226110

91,24€HT



FICHE DE DONNÉES PASSTHRU CAT6A UTP PACK 50 PCS

Permettent une insertion rapide des fils pleins ou multibrins, utilisent la technologie PassThru pour un câblage précis et nécessitent un outil à sertir dédié pour une connexion fiable.

Réf. VDV826704

63,65€HT



TESTEUR VDI AVEC 5 MODULES DÉPORTÉS SCOUTPRO3

Mesure longueur jusqu'à 610m (2000pi), teste câbles RJ45, RJ11, RJ12 et coax, identifie câbles, détecte circuits ouverts, courts-circuits, erreurs de câblage, génère tonalités et clignotements, alimentation pile 9V incluse.

Réf. VDV501851

188,84€HT





RUBAN SCOTCHFLEX AUTO-AGRIPPANT 20MM X 10M

26,36€HT

Ruban auto-agrippant 3M™ Scotchflex™ 20 mm x 10 m. Idéal pour frettage, fixation et regroupement de câbles électriques et fibre optique. Flexible, réutilisable et robuste, il se fixe rapidement et reste en place sans glisser.

Réf. 89839

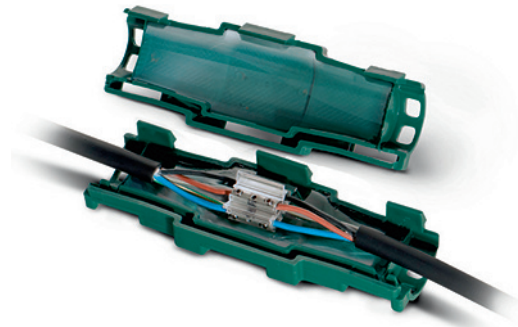

KIT DE RACCORDEMENT DÉMONTABLE DBC-2C AVEC GEL

67,71€HT

Kit 3M™ DBC-2C avec gel silicone, destiné aux raccordements de câbles 5 x 1,5 à 5 x 6 mm² jusqu'à 0,6/1 kV. Boîte étanche à enfouissement direct, démontable, avec bornier intégré, conforme EN 50393, adaptée aux environnements humides.

Réf. 82100



KIT DE RACCORDEMENT DÉMONTABLE DBC-3C AVEC GEL

94,42€HT

Kit 3M™ DBC-3C avec gel silicone pour raccordement de câbles 5 x 2,5 à 5 x 16 mm² jusqu'à 0,6/1 kV. Boîte étanche à enfouissement direct, démontable, avec bornier intégré, conforme EN 50393, adaptée aux milieux humides.

Réf. 82300



LUBRIFIANT DE GAINE DE CÂBLE SCOTCH® LUB-I, 0,2 L

8,08€HT

Lubrifiant pour tirage de fils Scotch® LUB-I, 0,2 l, incolore et hydrosoluble. Non tâchant, facile à manipuler et à appliquer. Ne laisse aucun résidu et sa faible teneur en solides limite le blocage des tubes lors d'utilisations répétées.

Réf. 84995



CONNECTEUR SCOTCHLOK 314 POUR FILS 0,5-1,5 MM², PACK DE 25 PIÈCES

31,25€HT

Connecteur autodénudant 3M™ Scotchlok™ 314, ignifuge et résistant à l'humidité, contact spécial en U pour connecter fils de 0,5 à 1,5 mm² sans dénuder ni tordre le fil, assure un raccordement rapide et fiable pour 2 ou 3 extrémités, livré en pack de 25 pièces.

Réf. 80017



CONNECTEUR SCOTCHLOK 314 PIGTAIL BLEU POUR FILS 0,5-1,5 MM², PACK DE 50 PIÈCES

44,22€HT

Connecteur autodénudant 3M™ Scotchlok™ 314 Pigtail, bleu, ignifuge et résistant à l'humidité, contact spécial en U pour connecter fils de 0,5 à 1,5 mm² sans dénuder ni tordre le fil, assure un raccordement rapide et fiable pour 2 ou 3 extrémités.

Réf. 80016N



CONNECTEUR SCOTCHLOK 314 PIGTAIL BLEU POUR FILS 0,5-1,5 MM², PACK DE 1000 PIÈCES

0,78€HT

Connecteur autodénudant 3M™ Scotchlok™ 314 Pigtail, bleu, ignifuge et résistant à l'humidité, contact spécial en U pour connecter fils de 0,5 à 1,5 mm² sans dénuder ni tordre le fil, assure un raccordement rapide et fiable pour 2 ou 3 extrémités, livré en pack de 1000 pièces par caisse.

Réf. 80106N



ADHÉSIF ISOLANT ÉLECTRIQUE BLANC EN PVC POUR CÂBLES BASSE TENSION

0,98€HT

Ruban isolant vinyle 3M Temflex 165 blanc, format 15 mm x 10 m, épaisseur 0,15 mm. Film PVC retardateur de flamme, résistant à l'humidité et aux variations climatiques. Certifié UL et CSA, usage intérieur et extérieur.

Réf. 80464N



ADHÉSIF ISOLANT ÉLECTRIQUE NOIR EN PVC POUR CÂBLES BASSE TENSION

0,98€HT

Ruban isolant vinyle 3M Temflex 165 noir, format 15 mm x 10 m, épaisseur 0,15 mm. Film PVC retardateur de flamme, résistant à l'humidité et aux variations climatiques. Certifié UL et CSA, adapté aux usages intérieur et extérieur.

Réf. 80456N



RUBAN D'ISOLATION ÉLECTRIQUE VINYLE MULTICOLORE POUR REPÉRAGE ET PROTECTION

9,61€HT

Ruban d'isolation électrique Temflex 165 en PVC, format 15 mm x 10 m, épaisseur 0,15 mm. Version multicolore adaptée au repérage des conducteurs. Ruban vinyle d'usage général pour isolation basse tension, pose intérieure et extérieure.

Réf. 80470N



RUBAN ISOLANT ÉLECTRIQUE VINYLE HAUTES PERFORMANCES FLEXIBLE ET CONFORMABLE

9,18€HT

Ruban électrique vinyle Scotch® Super 33+ offrant une isolation mécanique et électrique imperméable. Excellente conformabilité, forte tenue mécanique et performances élevées jusqu'à 105 °C. Souple à basse température, pose possible jusqu'à -18 °C.

Réf. 80021



TROUSSE DE RACCORDEMENT EN LIGNE 3M™ SCOTCHCAST™ 92 TAILLE 1C

80,06€HT

Trousse coulée 3M™ Scotchcast™ 92-NBA GS taille 1C avec connecteur à vis. Conçue pour raccordement en ligne 0,6/1 kV, adaptée aux sections 5 x 1,5 à 5 x 6 mm². Résine époxy haute performance sans CMR, isocyanate, halogène ni SVHC.

Réf. 92111



TROUSSE DE RACCORDEMENT EN LIGNE 3M™ SCOTCHCAST™ 92 TAILLE 3C

136,24€HT

Trousse coulée 3M™ Scotchcast™ 92-NBA GS taille 3C avec connecteur. Solution de raccordement en ligne 0,6/1 kV pour câbles de sections 5 x 1,5 à 5 x 16 mm². Résine époxy haute performance sans CMR, isocyanate, halogène ni SVHC.

Réf. 92113

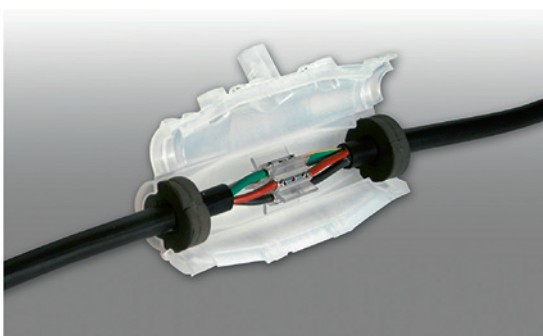

KIT DE RÉSINE 3M™ SCOTCHCAST™ 92-A TAILLE A23

239,95€HT

Kit de résine 3M™ Scotchcast™ série 92-A taille A23 pour l'isolation et l'étanchéité des épissures en Y. Conçu pour câbles non blindés, compatible avec connecteurs de tarauds de compression, conducteurs à boulon fendu ou sertis.

Réf. 80130



RÉSINE ISOLANTE ÉLECTRIQUE DÉMONTABLE 3M™ SCOTCHCAST™ SC 2123 SACHET 292 ML

43,01€HT

Solution d'isolation et d'étanchéité 3M™ Scotchcast™ 2123 en sachet bi-composants taille E de 292 ml. Résine souple conçue pour protéger les raccordements de câbles basse tension dans les boîtiers électriques.

Réf. 88597N



RÉSINE ISOLANTE ÉLECTRIQUE DÉMONTABLE 3M™ SCOTCHCAST™ SC 2123 SACHET 659 ML

69,06€HT

Matériau d'isolation électrique 3M™ Scotchcast™ 2123 en sachet bi-composants taille C de 385 ml. Résine souple dédiée à l'étanchéité des raccordements et épissures de câbles basse tension.

Réf. 88596N



RÉSINE ISOLANTE ÉLECTRIQUE DÉMONTABLE 3M™ SCOTCHCAST™ SC 2123 CARTOUCHE 250 ML

42,27€HT

Produit d'encapsulation électrique 3M™ Scotchcast™ 2123 en sachet bi-composants taille D de 659 ml. Résine souple conçue pour l'isolation et l'étanchéité des raccordements basse tension de grand volume.

Réf. 88602



RÉSINE ISOLANTE ÉLECTRIQUE DÉMONTABLE 3M™ SCOTCHCAST™ SC 2123 SACHET 385 ML

53,38€HT

Résine d'encapsulation 3M™ Scotchcast™ 2123 en cartouche Easy 250 ml. Conditionnement pratique pour l'isolation et l'étanchéité des raccordements de câbles basse tension dans les boîtiers électriques.

Réf. 88595N



RÉSINE D'ISOLATION ÉLECTRIQUE DÉMONTABLE 3M™ SCOTCHCAST™ 2123 TAILLE A 2X90 ML

41,10€HT

Solution d'isolation et d'étanchéité 3M™ Scotchcast™ 2123 en sachets bi-composants taille A, 2 x 90 ml. Résine souple destinée aux raccordements de câbles basse tension dans les boîtiers électriques.

Réf. 88594N



ENSEMBLE DE GAINES 3M™ GTI POUR PROTECTION ET ISOLATION DES CÂBLES

122,72€HT

Kit de gaines thermorétractables 3M™ GTI, noir, 1,6 à 19 mm, longueur 150 mm. Assure protection électrique, physique et chimique des câbles, bornes et soudures. Idéal pour faisceaux légers, revêtements retardateurs de flamme et marquage de fils.

Réf. 85776

ENSEMBLE DE GAINES 3M™ GTI POUR PROTECTION ISOLATION ET MARQUAGE DES CÂBLES

122,96€HT

Kit de gaines thermorétractables 3M™ GTI, 1,6 à 19 mm, 150 mm. Assure protection électrique, physique et chimique des fils, bornes et soudures. Idéal pour faisceaux légers, revêtements retardateurs de flamme et frettage ou emballage des composants.

Réf. 85775

Nos services



DRIVE



CLICK &
COLLECT



LIVRAISON
EXPRESS



LIVRAISON
SUR CHANTIER



ASSISTANCE
TÉLÉPHONIQUE
CONSEILS



DEVIS



SAV



COMMANDE
EN LIGNE



RECYCLAGE



FORMATION



29556 QUIMPER Cedex 9 51, rue Guy Autret
Email : quimper@cedi-elec.com
Tél. 02 98 64 69 90 Fax. 02 98 64 69 98

29200 BREST 11, rue Nicephore Niepce
Email : brest@cedi-elec.com
Tél. 02 98 47 74 00 Fax. 02 98 47 18 93

56100 LORIENT 4, rue des Micocouliers
Email : lorient@cedi-elec.com
Tél. 02 97 83 66 10 Fax. 02 97 83 11 74

Offre valable dans la limite des stocks disponibles du 13 avril au 31 juillet 2026. Les prix sont donnés à titre indicatif et peuvent subir des hausses. Toutes les références de ce catalogue ne sont pas systématiquement commercialisées dans toutes les agences de votre distributeur du Réseau SOCODA. Si l'un des articles venait à manquer, nous nous engageons à vous proposer le même article ou son équivalent dans les plus brefs délais. Un organisme de médiation peut être saisi en cas de litige entre l'entreprise et un particulier non résolu par une solution amiable. Retrouvez le contact de l'organisme sur nos CGV et / ou site internet.

Groupe SOCODA SA est certifié



Ne pas jeter sur la voie publique. Photos et dessins non contractuels. Chaque société de Groupe SOCODA étant indépendante, fixe librement ses prix de vente. Ces prix sont des prix indicatifs ht maxima dans la limite des stocks disponibles. Sous réserve d'erreurs typographiques ou d'impression. Caractéristiques données à titre indicatif et sans engagement. Nous avons commandé les articles en promotion en quantité suffisante. Chaque distributeur du Réseau SOCODA gérant individuellement ses approvisionnements, il est possible que certains conditionnements ou produits ne soient pas disponibles sur tous les points de vente. Pour les marques non distribuées localement, nous vous proposerons des articles d'autres marques de qualité équivalente. Les prix indiqués dans ce document sont susceptibles d'être modifiés sans préavis en fonction des variations des matières premières. ECO contribution - Mention DEEE - l'article 17 du décret n° 2005-829 du 20 juillet 2005, oblige les producteurs à informer les acheteurs, par une mention particulière, distinct du prix de vente, du coût correspondant à l'élimination des déchets d'équipements électriques et électroniques. Toutefois cette obligation ne concerne que les déchets "ménagers" c'est-à-dire provenant des particuliers ou assimilés. Les produits mentionnés dans ce catalogue sont conçus, fabriqués et destinés à des professionnels. Ils ne sont donc pas soumis à l'obligation d'affichage de l'éco participation, et pour cette raison, les prix mentionnés ne l'indiquent pas. Toutefois l'acheteur de ces produits est le seul en mesure de savoir à quels utilisateurs finaux il les destine. S'il estime que ses achats n'ont pas une vocation exclusivement professionnelle, et peuvent notamment faire l'objet de revente à des particuliers, il lui appartient de formuler auprès de son fournisseur, une demande de facturation de l'éco-contribution. Ce papier est issu de bois provenant de forêts et de plantations gérées de façon durable, il est exempt d'acide et est entièrement recyclable.